

Irismo DC

EN	INSTRUCTIONS	FI	KÄYTTÖOHJE
FR	NOTICES	SV	BRUKSANVISNING
DE	ANLEITUNG	NO	BRUKSANVISNING
NL	HANDLEIDING	PL	INSTRUKCJA
IT	MANUALE	RU	РУКОВОДСТВО
ES	GUÍA	HU	ÚTMUTATÓ
PT	INSTRUÇÕES	CS	NÁVOD
EL	ΕΓΧΕΙΡΙΔΙΟ	ZH	说明
DA	BRUGSVEJLEDNING	AR	تاميل عتلا

CONTENTS

1. Prerequisite information	2	3. Use and maintenance	6
1.1 Fields of application	2	3.1. Open and Close buttons	6
1.2 Liability	2	3.2. STOP function	6
2. Installation	4	3.3. Favourite position (my)	6
2.1. Installation	4	3.4. Additional settings	6
2.2. Wiring	4	3.5. Tips and recommendations for use	6
2.3. Commissioning	4	4. Technical data	6
2.4. Tips and recommendations for installation	5		

1. PREREQUISITE INFORMATION

1.1 FIELDS OF APPLICATION

The Irismo mini motor is designed to drive all types of curtain track

1.2 LIABILITY

MANDATORY SAFETY INSTRUCTIONS

- For Irismo mini actuators intended for fabric curtain tracks installed horizontally, and for indoor use only.
- Any use outside the scope of application specified by Somfy is non-compliant. Somfy can not be held liable for any such use or failure to observe these instructions, which will also result in warranty being voided.
- Should any doubt arise during installation of the motor or in order to obtain additional information, please visit the www.Somfy.com website or refer to your Somfy contact.

IMPORTANT SAFETY INSTRUCTIONS FOR INSTALLATION

WARNING: improper installation may result in serious injury. Follow the installation instructions in full, as well as those shown in the enclosed user leaflet. To be handed to the user. The motor must be installed by an installer, who is qualified in motorized systems and domestic automation.

The installer must inform the user of the need to arrange maintenance for the motorized unit and its associated accessories. He must specify items that require maintenance, replacement or checking. The torque, operating time and speed of the Somfy actuator must be compatible with the specifications of the motorized unit: your Somfy contact will provide a method of selecting motors for each application.

- Use only accessories (Curtain track, brackets, etc.) listed by Somfy to fit to a unit. Part numbers for accessories are available from your Somfy contact.
- Please refer to the Somfy literature to ascertain the control point(s) compatible with the actuator selected.
- Fit control devices in visible positions.
- Power adaptor should not be hung in the air when using.
- If the cable or the power supply connector is damaged, return the actuator to the service department to avoid any risk.

- Secure the cables to prevent any contact with moving parts.
- The motorized curtain track is controlled by a control point without locking, installed within sight of the closing but away from moving parts and at a height of at least 1.50 m.
- The crush zone is located at a height in excess of 2.50 m from the ground or any permanent access level.

IMPORTANT SAFETY INSTRUCTIONS

WARNING: It is important for everyone's safety to follow these instructions in full.

Keep these instructions for future reference.

- Somfy recommends the presence of at least one control point close to the motorized unit or group of motorized units.
- Do not allow children to play with fixed control devices. Keep remote controls out of the reach of children.
- Do not use the emergency facility unless there is a mains power cut.
- Keep a watch on the motorized unit while it is moving and ensure that people stay clear until the motorized unit is fully stopped.
- Do not charge the battery while maintenance work (e.g. window cleaning) is in progress in the vicinity.
- Check the system frequently in order to detect any out-of-balance condition or signs of wear.
- Do not use the motorized unit, if it needs repair or adjustment.
- This appliance is not intended for use by persons (including children) with reduced physical, sensory or mental capabilities, or lack of experience and knowledge, unless they have been given supervision or instruction concerning use of the appliance by a person responsible for their safety.
- Before installing the drive, remove any unnecessary cords and disable any equipment not needed for powered operation.
- Install the actuating member of a manual release at a height less than 1,8 m.
- Children should be supervised to ensure that they do not play with the appliance.



Somfy hereby declares that the drive covered by these instructions and used as intended according to these instructions, is in compliance with the essential requirements of Directives 2006/42/EC, and 2014/53/EU.

A declaration of conformity detailing the standards and specifications used and stating all particulars for identification of the drive, name and address of the person(s) authorised to compile the technical file and empowered to draw up the declaration including place and date of issue is available at www.somfy.com/ce.



Safety warning!



Caution!



Information



For the illustration, see page 92.

2. INSTALLATION



Instructions which **must** be followed by the drive and home automation professional installing the Irismo mini motor.

Never drop, knock, drill or submerge the drive.

Install a separate control point for each drive.

2.1. INSTALLATION

2.1.1. Installation of the rail (Fig A)

- 1) Mark the position of the brackets.
- 2) Drill the ceiling or the wall at the right places.
- 3) Attach the brackets.
- 4) Attach the rail on the brackets.

2.1.2. Installation of the motor (Fig B)

- 1) Unlock the motor
- 2) Insert the motor shaft into the drive pulley hole.
- 3) Lock the motor.

2.2. WIRING (Fig C)



Cables which pass through a metal wall must be protected and isolated using a sheath or sleeve.

Attach cables to prevent any contact with moving parts.

Leave the drive power supply cable accessible: it must be possible to replace it easily.

- Connect the power supply jack into the motor (Use only the Somfy power supply with this motor).
- Plug the connector of the power lead into the other end of the power supply and plug the pin plug into the electricity supply wall socket.

DCT wiring (Fig D)

1	CCW (Open) NO Dry contact	4	+5V
2	IR OUT	5	Stop - NO Dry contact
3	Ground Common	6	CW (Close) NO Dry contact

Compatible controls - Wiring of control (Fig E)

- 1) Setting tool
- 2) Centralis IB
- 3) 2 NO (Normally Open) Dry contact switch

2.3. COMMISSIONING

DCT Setting tool

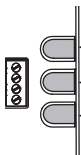

Open
my/Stop
Close

RTS control point

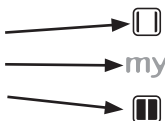

2.3.1. Pre-programming the RTS control point (only for RTS version) (Fig F)

- 1) Connect the power supply DC plug to the motor, and connect the power supply socket to the main socket.
- 2) Press the **Open** and **Close** buttons on the RTS control point at the same time. The motorised product moves up and down, and the RTS control point is pre-programmed in the motor.

2.3.2. Setting the end limits

At the first command Open or Close, the motorised product make a first run to record the hard stop position.

2.3.3. Checking the direction of rotation (only for RTS version) (Fig G)

- 1) Press the **Open** button on the RTS control point:
 - a) If the motorised product opens (a), the direction of rotation is correct.
 - b) If the motorised product closes (b), the direction of rotation is incorrect: Move onto the next step.
- 2) Press the **my** button on the RTS control point until the motorised product moves: The direction of rotation has been modified.
- 3) Press the **Open** button on the RTS control point to check the direction of rotation.

2.3.4. Recording the RTS control point (only for RTS version) (Fig H)

Press the PROG button on the back of the control point until the motorised product moves. The remote control address is permanently recorded.

2.3.5. Adjusting the Touch motion sensitivity (Fig I)

- 1) Press the Open and Close buttons of the RTS control point or the Open, Stop and Close buttons of the DCT setting tool simultaneously until the motorised product moves.
- 2) Press the Open and Close buttons simultaneously until the motorised product moves to switch from high sensitivity, to low sensitivity, to no touch motion, and back to high sensitivity.
- 3) Press the my/Stop button until the motorised product moves to confirm the setting.

2.3.6. Adjusting the speed (Fig J)

- 1) Press the Open and my/Stop buttons simultaneously until the motorised product moves.
- 2) Press the Open button to increase the speed, and the Close button to decrease the speed. There are 4 speed options: 12.5 cm/s (default speed) - 15 cm/s - 17.5 cm/s - 20 cm/s.
- 3) Press the my/Stop button until the motorised product moves to confirm the setting.

2.3.7. Dry contact ergonomics setting : Standard or 2 buttons sequencing (Fig K)

- 1) Press the Open, Stop and Close buttons of the DCT setting tool simultaneously until the motorised product moves.
- 2) Press the Stop and Close buttons of the DCT setting tool simultaneously until the motorised product moves to change the ergonomics.

2.4. TIPS AND RECOMMENDATIONS FOR INSTALLATION

2.4.1. Questions about the Irismo mini ?

Observations	Possible causes	Solutions
The motorised product does not operate.	The wiring is incorrect.	Check and reconnect the power supply
	The control point battery is weak.	Check whether the battery is weak and replace it if necessary.
	The control point is not compatible.	Check for compatibility and replace the control point if necessary.
	The control point used has not been programmed into the motor.	Use a programmed control point or program this control point.

2.4.2. Re-setting the end limits

Readjusting the Open end limit (Fig L)

- 1) Press the **Open** button to move the motorised product to the end limit to be readjusted.
- 2) Press the **Open** and **Close** buttons of the RTS control point or the **Open, Stop** and **Close** buttons of the DCT setting tool simultaneously until the motorised product moves.
- 3) Press the **Open** or **Close** button to move the motorised product to the new desired position.
- 4) To confirm the new end limit, press the **my/Stop** button until the motorised product moves.

Readjusting the Close end limit (Fig M)

- 1) Press the **Close** button to move the motorised product to the end limit to be readjusted.
- 2) Press the **Open** and **Close** buttons of the RTS control point or the **Open, Stop** and **Close** buttons of the DCT setting tool simultaneously until the motorised product moves.
- 3) Press the **Open** or **Close** button to move the motorised product to the new desired position.
- 4) To confirm the new end limit, press the **my/Stop** button until the motorised product moves.

2.4.3. Erasing the control point from the memory of the motor (only for RTS version) (Fig N)

This reset deletes all the local control points, however the end limit settings and favourite position are retained.

To delete all the programmed control points, use a pin to press and hold the motor PROG button until the motorised product moves twice.

All the control points are deleted.

2.4.4. Erasing the memory of the motor (Fig O)

This reset deletes all control points, all the sensors and all the end limit settings, and resets the motor's favourite position (my). For the RTS version, to reset the motor, use a pin to press and hold the PROG button until the motorised product moves 3 times. All the settings are erased.

For the DCT and RTS version press and hold the **Open, Stop** and **Close** buttons on the DCT setting tool until the motorised product moves 3 times.

All the settings are erased.

3. USE AND MAINTENANCE

i This drive is maintenance-free

3.1. OPEN AND CLOSE BUTTONS (Fig P)

Pressing the Open or Close button fully opens or closes the motorised product.

3.2. STOP FUNCTION (Fig Q)

The motorised product is moving.

Briefly press my/Stop: the motorised product stops automatically.

3.3. FAVOURITE POSITION (my) (Fig R)

The motorised product is stopped.

Briefly press my/Stop: the motorised product starts to move, and stops in the favourite position (my).

To modify or delete the favourite (my) position, see the section entitled "Additional settings"

3.4. ADDITIONAL SETTINGS

3.4.1. Modifying the favourite position (my) (Fig S)

1) Place the motorised product in the desired favourite position (my).

2) Press my/Stop for ≈ 5 seconds until the motorised product moves: the desired favourite position (my) has been programmed.

3.4.2. Deleting the favourite position (my) (Fig T)

1) Press my/Stop: the motorised product starts to move, and stops in the favourite position (my).

2) Press my/Stop again until the motorised product moves: the favourite position (my) is deleted.

3.4.3. Adding/Deleting Somfy control points (Fig U)

1) Find an RTS control point programmed in the motor.

Press & hold the RTS programmed control point (A) PROG button or the receiver prog button until the motorised product moves, the motor is in programming mode.

2) Quickly press the RTS control point (B) PROG button to add or delete, the motorised product moves & the RTS control point (B) is programmed or deleted from the motor.

3.4.4. Modifying the motor rotation direction (Fig V)

Move the motorised product away from the end limits.

1) Press the Open and Close buttons of the RTS control point or the Open, Stop and Close buttons of the DCT setting tool simultaneously until the motorised product moves.

2) Press the my/Stop button until the motorised product moves to reverse the rotation direction.

3.5. TIPS AND RECOMMENDATIONS FOR USE

3.5.1. Questions about the Irismo mini?

Observations	Possible causes	Solutions
The motorised product does not operate.	The control point battery is weak.	Check whether the battery is weak and replace it if necessary.
	The motorisation is in thermal protection mode.	Wait for the motor to cool down.

If the motorised product still does not work, contact a motorisation and home automation professional.

3.5.2. Replacing a lost or broken Somfy control point (only for RTS version)

To replace a lost or broken control point, contact a Somfy motorisation and home automation professional.

4. TECHNICAL DATA

Power supply	24V 2A
Radio frequency	433.42 MHz
Operating temperature	0°C to +60°C
Index protection rating	IP 30
Safety level	Class II

Ces instructions s'appliquent à tous les moteurs Irismo mini, quelque soit le couple et la vitesse.

SOMMAIRE

1. Informations préalables	7	3. Utilisation et maintenance	11
1.1 Domaine d'application	7	3.1. Touches Ouverture et Fermeture	11
1.2 Responsabilité	7	3.2. Fonction STOP	11
2. Installation	9	3.3. Position favorite (my)	11
2.1. Montage	9	3.4. Réglages supplémentaires	11
2.2. Câblage	9	3.5. Astuces et conseils d'utilisation	11
2.3. Mise en service	9	4. Données techniques	11
2.4. Astuces et conseils d'installation	10		

1. INFORMATIONS PRÉALABLES

1.1 DOMAINE D'APPLICATION

Le moteur Irismo mini est destiné à motoriser tous type de rail de rideau.

1.2 RESPONSABILITÉ

Instructions de sécurité obligatoire.

- Pour motorisation Irismo mini destinée aux rails de rideaux en tissus installés à l'horizontale et à l'intérieur.

- Toute utilisation hors du domaine d'application défini par SOMFY est non conforme. Elle entraînerait, comme tout irrespect des instructions figurant dans cette notice, l'exclusion de la responsabilité et de la garantie SOMFY.

- Elle entraînerait, comme tout irrespect des instructions figurant dans cette notice, l'exclusion de la responsabilité et de la garantie SOMFY. Si un doute apparaît lors de l'installation du moteur ou pour obtenir des informations complémentaires, consulter le site web www.somfy.com, ou contacter votre interlocuteur SOMFY

INSTRUCTIONS IMPORTANTES DE SÉCURITÉ POUR L'INSTALLATION

MISE EN GARDE : une installation incorrecte peut conduire à des blessures graves. Suivre toutes les instructions d'installation, ainsi que celles figurant dans la notice d'utilisation jointe. À remettre à l'utilisateur après l'installation.

-Le moteur doit être installé et réglé par un installateur, professionnel de la motorisation et de l'automatisation de l'habitat.

-L'installateur doit informer l'utilisateur de la nécessité d'organiser une maintenance pour le produit motorisé et les accessoires qui lui sont associés. Il doit préciser les éléments qui nécessitent un entretien, un remplacement ou une vérification.

-Le couple, la durée de fonctionnement et la vitesse de la motorisation SOMFY doivent être compatibles avec les caractéristiques du produit motorisé : votre interlocuteur SOMFY met à disposition une méthode de sélection des moteurs par application.

-Utiliser uniquement des accessoires (rails, supports, etc.) référencés par SOMFY pour équiper le produit. Les références des accessoires sont disponibles auprès de votre interlocuteur SOMFY.

-Pour connaître le(s) point(s) de commande compatible(s) avec la motorisation sélectionnée, se référer à la documentation SOMFY.

-Installer les dispositifs de commande fixes visiblement.

-Si le câble ou le connecteur d'alimentation est endommagé, retourner la motorisation au SAV pour éviter tout danger.

- Attacher les câbles pour éviter tout contact avec une partie en mouvement.
- Le rail motorisé est commandé par un point de commande, sans verrouillage, qui est installé en vue de la fermeture mais éloigné des parties mobiles et à une hauteur minimale de 1,50 m
- La zone d'écrasement se trouve à une hauteur supérieure à 2,50 m par rapport au sol ou de tout autre accès.

INSTRUCTIONS IMPORTANTES DE SÉCURITÉ

MISE EN GARDE : il est important pour la sécurité des personnes de suivre toutes les instructions.

Conserver ces instructions.

- SOMFY recommande la présence d'au moins un point de commande à proximité du produit motorisé ou d'un groupe de produits motorisés.
- Ne pas laisser les enfants jouer avec les dispositifs de commande fixes.
- N'utiliser la manoeuvre de dépannage qu'en cas de panne secteur.
- Surveiller l'appareil pendant qu'il est en mouvement et éloigner les personnes jusqu'à ce qu'il soit complètement déroulé.
- Ne pas charger la batterie si une maintenance est en cours (ex: lavage des vitres) dans une zone proche de la motorisation.
- Vérifier fréquemment l'installation pour déceler tout mauvais équilibrage ou tous signes d'usure ou de détérioration des câbles et des ressorts
- Ne pas utiliser si une réparation ou un réglage est nécessaire.
- Cet appareil n'est pas prévu à l'usage des personnes (enfants y compris) avec des possibilités physiques, sensorielles ou mentales réduites, avec un manque d'expérience ou de connaissance, à moins qu'ils ne soient sous la surveillance ou formés sur l'utilisation de cet appareil par une personne responsable de leur sécurité.
- Avant d'installer la motorisation, enlever toutes les cordes inutiles et mettre hors service tout équipement qui n'est pas nécessaire pour un fonctionnement motorisé.
- Installer l'organe de manoeuvre du dispositif de dépannage à une hauteur inférieure à 1m80.
- Les enfants doivent être surveillé pour s'assurer qu'ils ne jouent pas avec l'appareil.



Par la présente, Somfy déclare que la motorisation couverte par ces instructions et utilisée comme indiqué dans ces instructions, est conforme aux exigences essentielles des Directives 2006/42/EC et 2014/30/EU.

Une déclaration de conformité détaillant les normes et les spécifications utilisées et précisant tous les détails pour l'identification de la motorisation, le nom et l'adresse de la (des) personne(s) autorisée(s) à constituer le dossier technique et habilitée à établir la déclaration comprenant le lieu et la date d'émission, est disponible à l'adresse Internet www.somfy.com/ce.



Avertissement Sécurité!



Attention!



Information



Pour les illustrations, voir p92.

2. INSTALLATION



Consignes à suivre **impérativement** par le professionnel de la motorisation et de l'automatisation de l'habitat réalisant l'installation de la motorisation Irismo mini.

Ne jamais laisser tomber, choquer, percer, immerger la motorisation.

Installer un point de commande individuel pour chaque motorisation.

2.1. MONTAGE

2.1.1. Installation du rail (Fig A)

- 1) Marquer la position des supports.
- 2) Percer le plafond ou le mur aux endroits repérés.
- 3) Fixer les supports.
- 4) Fixer le rail sur les supports.

2.1.2. Installation du moteur (Fig B)

- 1) Déverrouiller le moteur
- 2) Insérer l'axe moteur dans le trou de la poulie.
- 3) Verrouiller le moteur.

2.2. CÂBLAGE (Fig C)



Les câbles traversant une paroi métallique doivent être protégés et isolés par un manchon ou un fourreau.

Attacher les câbles pour éviter tout contact avec une partie en mouvement.

Laisser le câble d'alimentation de la motorisation accessible: il doit pouvoir être remplacé facilement.

- Brancher le jack de l'alimentation au moteur (Utiliser uniquement l'alimentation Somfy avec ce moteur).
- Brancher câble d'alimentation de l'autre côté de l'alimentation, et brancher la prise de l'alimentation dans la prise murale.

Câblage DCT (Fig D)

1	CCW (Ouverture) NO contact sec	4	+5V
2	IR Sortie	5	Stop - NO contact sec
3	Terre commun	6	CW (Fermeture) NO contact sec

Commandes compatibles - câblage des commandes (Fig E)

- 1) Outil de réglage
- 2) Centralis IB
- 3) 2 NO (Normalement Ouvert) Commande contact sec

2.3. MISE EN SERVICE

Outil de réglage DCT

Point de commande RTS

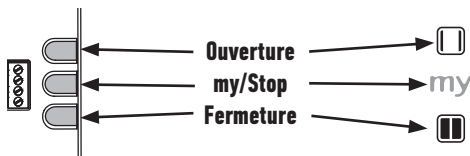

2.3.1. Pre-enregistrement du point de commande RTS (uniquement pour les versions RTS) (Fig F)

- 1) Connecter la prise de l'alimentation au moteur et ensuite connecter l'alimentation au secteur.
- 2) Appuyer simultanément sur les touches Ouverture et Fermeture du point de commande RTS : Le produit motorisé se déplace pendant quelques secondes et le point de commande est pré-enregistré dans le moteur.

2.3.2. Réglage des fins de courses

A la 1ère commande d'ouverture ou de fermeture, le produit motorisé réalise une course pour enregistrer les fin de courses mécanique.

2.3.3. Contrôle du sens de rotation (uniquement pour les versions RTS) (Fig G)

- Appuyer sur la touche Ouverture du point de commande RTS :
 - Si le produit motorisé s'ouvre (a), le sens de rotation est correct.
 - Si le produit motorisé se ferme (b), le sens de rotation est incorrect: passer à l'étape suivante.
- Appuyer sur la touche my du point de commande RTS jusqu'au mouvement du produit motorisé: Le sens de rotation est modifié.
- Appuyer sur la touche Ouverture du point de commande RTS pour contrôler le sens de rotation.

2.3.4. Enregistrement du point de commande RTS (uniquement pour les versions RTS) (Fig H)

Appuyer sur le bouton PROG au dos du point de commande RTS jusqu'au mouvement du produit motorisé. Le point de commande est enregistré de façon permanente.

2.3.5. Ajustement de la sensibilité du Touch motion (Fig I)

- Appuyer simultanément sur les touches Ouverture et Fermeture du point de commande RTS ou Ouverture, Stop et Fermeture de l'outil de réglage DCT jusqu'au mouvement du produit motorisé.
- Appuyer simultanément sur les touches Ouverture et Fermeture jusqu'au mouvement du produit motorisé pour passer de sensibilité haute vers sensibilité basse puis vers pas de touch motion, et revenir vers sensibilité haute.
- Appuyer sur la touche my/Stop jusqu'au mouvement du produit motorisé pour confirmer le réglage.

2.3.6. Ajustement de la vitesse (Fig J)

- Appuyer simultanément sur les touches Ouverture et my/Stop jusqu'au mouvement du produit motorisé.
- Appuyer sur la touche Ouverture pour augmenter la vitesse, et la touche fermeture pour diminuer la vitesse. Il y a quatre options de vitesse : 12.5 cm/s (default speed) - 15 cm/s- 17.5 cm/s- 20 cm/s.
- Appuyer sur la touche my/Stop jusqu'au mouvement du produit motorisé pour confirmer le réglage.

2.3.7. Réglage de l'ergonomie Dry contact : Standard ou 2 buttons séquentiel (Fig K)

- Appuyer simultanément sur les touches Ouverture, Stop et Fermeture de l'outil de réglage DCT jusqu'au mouvement du produit motorisé.
- Appuyer simultanément sur les touches Stop et Fermeture de l'outil de réglage DCT jusqu'au mouvement du produit motorisé pour changé l'ergonomie.

2.4. ASTUCES ET CONSEILS D'INSTALLATION

2.4.1. Questions sur l'Iriso mini ?

Constats	Causes possibles	Solutions
Le produit motorisé ne fonctionne pas.	Le câblage est mauvais	Contrôler et reconnecter l'alimentation
	La pile du point de commande est faible.	Contrôler si la pile est faible et la remplacer si besoin.
	Le point de commande n'est pas compatible.	Contrôler la compatibilité et remplacer le point de commande si besoin.
	Le point de commande utilisé n'est pas enregistré dans la motorisation.	Utiliser un point de commande enregistré ou enregistrer ce point de commande.

2.4.2. Re-réglage des fins de course

Re-réglage du fin de course ouverture (Fig L)

- Appuyer sur le bouton Ouverture pour amener le produit motorisé jusqu'à la fin de course à réajuster.
- Appuyer simultanément sur les touches Ouverture et Fermeture du point de commande RTS ou Ouverture, Stop et Fermeture de l'outil de réglage DCT jusqu'au mouvement du produit motorisé.
- Appuyer sur la touche Ouverture ou Fermeture pour déplacer le produit motorisé vers la nouvelle position souhaitée.
- Pour confirmer la nouvelle fin de course appuyer sur la touche my/Stop jusqu'au mouvement du produit motorisé.

Re-réglage du fin de course fermeture (Fig M)

- Appuyer sur le bouton Fermeture pour amener le produit motorisé jusqu'à la fin de course à réajuster.
- Appuyer simultanément sur les touches Ouverture et Fermeture du point de commande RTS ou Ouverture, Stop et Fermeture de l'outil de réglage DCT jusqu'au mouvement du produit motorisé.
- Appuyer sur la touche Ouverture ou Fermeture pour déplacer le produit motorisé vers la nouvelle position souhaitée.
- Pour confirmer la nouvelle fin de course appuyer sur la touche my/Stop jusqu'au mouvement du produit motorisé.

2.4.3. Effacement des points de commandes de la mémoire du moteur (uniquement pour les versions RTS) (Fig N)

Cette remise à zéro supprime tous les points de commande locaux cependant les réglages de fin de course et la position favorite sont conservés.

Pour effacer tous les points de commande appuyer sur le bouton prog du moteur jusqu'au double va-et-vient du produit motorisé. Tous les points de commandes sont effacés.

2.4.4. Effacement de la mémoire du moteur. (Fig O)

Cette remise à zéro supprime tous les points de commande, tous les capteurs, tous les réglages de fin de course et réinitialise la position favorite (my) de la motorisation.

Pour la version RTS, appuyer sur le bouton prog du moteur jusqu'au triple va-et-vient du produit motorisé. Tous les réglages sont supprimés.

Pour la version DCT et RTS, appuyer simultanément sur les touches Ouverture, Stop et Fermeture de l'outil de réglage DCT jusqu'au triple va-et-vient du produit motorisé. Tous les réglages sont supprimés.

3. UTILISATION ET MAINTENANCE

 Cette motorisation ne nécessite pas d'opération de maintenance

3.1. TOUCHES OUVERTURE ET FERMETURE (FIG P)

Un appui bref sur la touche Ouverture ou fermeture provoque une ouverture ou une fermeture complète du produit motorisé.

3.2. FONCTION STOP (FIG Q)

Le produit motorisé est en mouvement.

Faire un appui bref sur my/Stop : le produit motorisé s'arrête automatiquement.

3.3. POSITION FAVORITE (my) (Fig R)

Le produit motorisé est arrêté.

Faire un appui bref sur my/Stop : le produit motorisé se met en mouvement et s'arrête en position favorite (my).

Pour modifier ou supprimer la position favorite (my), voir chapitre Réglages supplémentaires.

3.4. RÉGLAGES SUPPLÉMENTAIRES

3.4.1. Modification de la position favorite (my) (Fig S)

1) Placer le produit motorisé dans la position favorite (my) souhaitée.

2) Appuyer sur la touche my/Stop for = 5 seconds jusqu'au mouvement du produit motorisé: la position favorite (my) souhaitée est enregistrée

3.4.2. Suppression de la position favorite (my) (Fig T)

1) Appuyer sur la touche my/Stop: le produit motorisé se met en mouvement et s'arrête en position favorite (my).

2) Appuyer sur la touche my/Stop jusqu'au mouvement du produit motorisé: la position favorite (my) est supprimée.

3.4.3. Ajout / Suppression d'un point de commande RTS (Fig U)

1) Trouver un point de commande RTS control point enregistré dans le moteur.

Appuyer sur le bouton PROG du point de commande RTS or sur le bouton prog du récepteur jusqu'au mouvement du produit motorisé, Le moteur est en mode programmation.

2) Appuyer brièvement sur le bouton PROG du point de commande RTS (B) à ajouter ou supprimer. le produit motorisé se met en mouvement et le point de commande RTS (B) est ajouté ou supprimé du moteur.

3.4.4. Modification du sens de rotation (Fig V)

Déplacer le produit motorisé vers une position autre que les fins de courses.

1) Appuyer simultanément sur les touches Ouverture et Fermeture du point de commande RTS ou Ouverture, Stop et Fermeture de l'outil de réglage DCT jusqu'au mouvement du produit motorisé.

2) Appuyer sur la touche my/Stop jusqu'au mouvement du produit motorisé pour inverser le sens de rotation

3.5. ASTUCES ET CONSEILS D'UTILISATION

3.5.1. Questions sur l'Iriso mini ?

Constats	Causes possibles	Solutions
Le produit motorisé ne fonctionne pas.	La pile du point de commande est faible.	Contrôler si la pile est faible et la remplacer si besoin.
	La motorisation est en protection thermique	Attendre que le moteur refroidisse.

Si le produit motorisé ne fonctionne toujours pas, contacter un professionnel de la motorisation et de l'automatisation de l'habitat.

3.5.2. Remplacement d'un point de commande Somfy perdu ou cassé (only for RTS version)

Pour le remplacement d'un point de commande perdu ou cassé, contacter un professionnel de la motorisation et de l'automatisation de l'habitat.

4. DONNÉES TECHNIQUES

Alimentation	24V 2A
Fréquence Radio	433.42 MHz
Température d'utilisation	0°C à + 60°C
Indice de protection	IP 30
Niveau de sécurité	Classe II

INHALT

1. Vorbemerkungen	12	3. Anwendung und Wartung	16
1.1 Bestimmungsgemäße Verwendung	12	3.1. Tasten Öffnen und Schließen	16
1.2 Haftung	12	3.2. Stop-Funktion	16
2. Installation	14	3.3. Lieblingsposition (my-Position)	16
2.1. Montage	14	3.4. Weitere Einstellungen	16
2.2. Verkabelung	14	3.5. Tipps und Empfehlungen für die Anwendung	16
2.3. Inbetriebnahme	14	4. Technische Daten	16
2.4. Tipps und Empfehlungen für die Installation	15		

1. VORBEMERKUNGEN

1.1 BESTIMMUNGSGEMÄSSE VERWENDUNG

Der Irismo mini Motor ist auf die Motorisierung aller Arten von Vorhangschiene ausgelegt.

1.2 HAFTUNG

WICHTIGE SICHERHEITSHINWEISE

- Für Irismo mini Antriebe für horizontal installierte Stoffvorhangschiene und nur für geschlossene Räume.
- Jede Anwendung, die nicht dem von Somfy definierten Einsatzbereich entspricht, ist unzulässig. Somfy haftet nicht im Falle einer solchen missbräuchlichen Verwendung oder der Nichtbeachtung dieser Hinweise, auch die Gewährleistungszusage wird in diesen Fällen ungültig.
- Sollten Sie bei der Installation des Motors Zweifel haben oder zusätzliche Informationen benötigen, besuchen Sie bitte die Internetseite www.Somfy.com oder wenden Sie sich an Ihren Somfy-Partner.

WICHTIGE SICHERHEITSANWEISUNGEN FÜR DIE INSTALLATION

WARNUNG: Eine nicht fachgerechte Installation kann schwere Verletzungen zur Folge haben. Befolgen Sie genauestens die Installationsanweisungen und auch die Anweisungen in der Anwenderbroschüre. Diese ist dem Kunden zu übergeben.

Der Antrieb darf nur von einer Person installiert werden, die über eine Qualifikation im Bereich Antriebssysteme und Gebäudeautomatisierung verfügt.

Der Monteur muss den Kunden darauf hinweisen, dass das Antriebssystem einschließlich aller Zubehörteile regelmäßig gewartet werden muss. Er muss die Elemente nennen, die gewartet, ausgetauscht oder überprüft werden müssen. Das Drehmoment, die Betriebsdauer und die Geschwindigkeit des Somfy-Antriebs müssen mit dem Antriebssystem kompatibel sein: Ihre Somfy-Niederlassung kann Ihnen bei der Auswahl des richtigen Motors für die jeweilige Anwendung helfen.

- Verwenden Sie nur Zubehör (Vorhangschiene, Halter usw.), die in der Somfy-Liste passender Teile aufgeführt sind. Die Bestellnummern des Zubehörs erhalten Sie von Ihrer Somfy-Niederlassung.

- Näheres zu den Steuergeräten, die zum gewählten Antrieb passen, finden Sie in den Somfy-Unterlagen.

- Bringen Sie Steuergeräte gut sichtbar an.

- Wenn das Kabel oder der Stromstecker beschädigt ist, sollten Sie den Antrieb zur Reparatur zurückgeben, um jegliches Risiko auszuschließen.

- Führen Sie die Kabel so, dass jeglicher Kontakt zu beweglichen Teilen ausgeschlossen ist.
- Die elektrisch betriebene Vorhangschiene wird von einem Steuergerät ohne Verriegelung gesteuert, das in Sichtweite des Vorhangs, aber in sicherer Entfernung von allen beweglichen Teilen und in einer Höhe von 1,50 m anzubringen ist.
- Der Quetschbereich muss in einer Höhe von mindestens 2,50 m über dem Boden oder über einer ständig zugänglichen Ebene liegen.

WICHTIGE SICHERHEITSHINWEISE

WARNUNG: Diese Anweisungen müssen von jeder Person genauestens beachtet werden.

Bewahren Sie diese Hinweise für die zukünftige Verwendung sorgfältig auf.

- Somfy empfiehlt, mindestens ein Steuergerät in der Nähe des Antriebs oder der Gruppe von Antriebssystemen anzubringen.
- Lassen Sie nie zu, dass Kinder mit den fest installierten Steuervorrichtungen spielen. Lassen Sie keine Funksender in Reichweite von Kindern herumliegen.
- Verwenden Sie die Notfallvorrichtung nur bei abgetrennter Stromversorgung.
- Behalten Sie das Antriebssystem während der Bewegung im Auge und achten Sie darauf, dass Personen sich dem Antriebssystem nur nähern, wenn es vollständig angehalten hat.
- Laden Sie die Batterie nicht, wenn in der Nähe Reinigungsarbeiten stattfinden (z. B. bei der Fensterreinigung).
- Prüfen Sie das System regelmäßig auf Unregelmäßigkeiten oder Verschleißspuren.
- Verwenden Sie das Antriebssystem nicht, wenn es repariert oder eingestellt werden muss.
- Dieses Gerät ist nicht geeignet für Personen (einschließlich Kindern), deren physische, sensorische oder geistige Fähigkeiten eingeschränkt sind. Personen, die keine Erfahrung oder Kenntnisse im Umgang mit dem Gerät haben, dürfen es nur benutzen, wenn sie von Personen, die für ihre Sicherheit verantwortlich sind, überwacht oder eingewiesen werden.
- Entfernen Sie vor der Installation des Antriebs alle überflüssigen Kabel und legen Sie alle Ausrüstungsteile still, die für den motorisierten Betrieb nicht erforderlich sind.
- Installieren Sie die Vorrichtung zur manuellen Entkupplung in einer Höhe von weniger als 1,8 m.
- Kinder sollten nie unbeaufsichtigt mit dem Gerät spielen können.



Somfy erklärt hiermit, dass der in dieser Anleitung beschriebene Antrieb bei bestimmungsgemäßem Einsatz die grundlegenden Anforderungen der Richtlinien 2006/42/EG und 2014/53/EG erfüllt.

Eine mit Ausstellungsdatum und -ort versehene CE-Konformitätserklärung mit einer Aufzählung aller anwendbaren Normen und technischen Spezifikationen und aller zur Identifizierung des

Antriebs erforderlichen Details sowie der Angabe der Namen und Adressen der Person(en), die berechtigt sind, die technischen Unterlagen zu erstellen und zu beglaubigen, kann unter der Internet-Adresse www.somfy.com/ce eingesehen werden.



Abbildung siehe Seite 92.

2. INSTALLATION



Die folgenden Anweisungen sind vom Fachmann, der die Installation des Iriso mini Motors ausführt, **unbedingt** zu beachten.

Lassen Sie den Antrieb niemals fallen, bewahren Sie ihn vor Erschütterungen, bohren Sie ihn nicht an und tauchen Sie ihn nicht in Flüssigkeiten.

Installieren Sie für jeden Antrieb eine eigene Bedieneinheit.

2.1. MONTAGE

2.1.1. Montage der Schiene (Abb. A)

- 1) Markieren Sie die Position der Halter.
- 2) Stellen Sie in der Decke oder Wand die entsprechenden Bohrungen her.
- 3) Befestigen Sie die Halter.
- 4) Befestigen Sie die Schiene auf den Haltern.

2.1.2. Installation des Motors (Abb. B)

- 1) Entriegeln Sie den Motor.
- 2) Schieben Sie die Antriebswelle in das Loch der Antriebsrolle.
- 3) Verriegeln Sie den Motor.

2.2. VERKABELUNG (Abb. C)

Alle Kabel, die in Kontakt mit einer metallischen Wandung geraten könnten, müssen mit einer Hülse oder Ummantelung geschützt und isoliert werden.



Bringen Sie die Kabel so an, dass sie nicht in Kontakt zu beweglichen Teilen geraten können.

Achten Sie darauf, dass das Netzkabel des Antriebs zugänglich bleibt. Es muss sich einfach austauschen lassen.

- Schließen Sie das Stromkabel am Motor an (verwenden Sie für diesen Motor ausschließlich die Somfy-Stromversorgung).
- Schließen Sie den Stecker des Stromkabels am anderen Ende der Stromversorgung an und stecken Sie den entsprechenden Stecker in eine Steckdose.

DCT-Verkabelung (Abb. D)

1	CCW (Offen) KEIN potenzialfreier Kontakt	4	+5 V
2	IR AUS	5	Stop - KEIN potenzialfreier Kontakt
3	Gemeinsamer Schutzleiter	6	CW (Schließen) KEIN potenzialfreier Kontakt

Kompatible Steuergeräte, Verkabelung der Steuerung (Abb. E)

- 1) Einstellwerkzeug
- 2) Centralis IB
- 3) Schalter mit 2 potenzialfreien NO- (Normal offenen) Kontakten

2.3. INBETRIEBNAHME

DCT-Einstellwerkzeug

RTS-Funksteuerung



2.3.1. Vorprogrammierung des RTS-Funksenders (nur für RTS-Version) (Abb. F)

- 1) Schließen Sie den Gleichspannungsstecker an den Motor und den Netzkabelstecker an die Steckdose an.
- 2) Drücken Sie gleichzeitig auf die beiden Tasten **Öffnen** und **Schließen** des RTS-Funksenders: Der Behang bewegt sich kurz, der Funksender ist jetzt im Antrieb programmiert.

2.3.2. Einstellung der Endlagen

Wird zum ersten Mal der Befehl Öffnen oder Schließen gegeben, führt der Behang eine erste Fahrt bis zum Anschlag durch.

2.3.3. Überprüfung der Drehrichtung (nur für RTS-Version) (Abb. G)

- Drücken Sie am RTS-Funksender die Taste **Öffnen**:
 - Wenn der Behang sich öffnet (a), ist die Drehrichtung korrekt.
 - Wenn der Behang sich schließt (b), ist die Drehrichtung vertauscht. Nehmen Sie folgende Schritte vor.
- Drücken Sie die **my**-Taste des RTS-Funksenders, bis der Antrieb mit einer kurzen Bewegung bestätigt: Die Drehrichtung ist geändert.
- Drücken Sie am RTS-Funksender die Taste **Öffnen**, um die Drehrichtung zu überprüfen.

2.3.4. Erfassung des RTS-Funksenders (nur für RTS-Version) (Abb. H)

Drücken Sie kurz die PROG-Taste an der Rückseite des RTS-Funksenders, bis sich der Behang bewegt. Die Funksender-Adresse ist permanent gespeichert.

2.3.5. Einstellung der Tastensensibilität (Abb. I)

- Betätigen Sie die Tasten **Öffnen** und **Schließen** am RTS-Funksender oder die Tasten **Öffnen**, **Stop** und **Schließen** am DCT-Einstellwerkzeug, bis sich der Behang bewegt.
- Betätigen Sie die Tasten **Öffnen** und **Schließen** gleichzeitig, bis sich der Behang bewegt, um von hoher Tastensensibilität zu niedriger Sensibilität, zu ausgeschalteter Sensibilität und wieder zurück zu hoher Sensibilität umzuschalten.
- Drücken Sie die **my/Stop**-Taste, bis sich der Behang bewegt, um die Einstellung zu bestätigen.

2.3.6. Einstellung der Geschwindigkeit (Abb. J)

- Drücken Sie die Tasten **Öffnen** und **my/Stop** gleichzeitig, bis sich der Behang in Bewegung setzt.
- Drücken Sie die Taste **Öffnen**, um die Geschwindigkeit zu erhöhen, und die Taste **Schließen**, um die Geschwindigkeit zu reduzieren. Es gibt 4 Geschwindigkeitseinstellungen: 12,5 cm/s (Standard) – 15 cm/s – 17,5 cm/s – 20 cm/s.
- Drücken Sie die **my/Stop**-Taste, bis sich der Behang bewegt, um die Einstellung zu bestätigen.

2.3.7. Ergonomie-Einstellung für potenzialfreie Schalter: Standard- oder 2-Tasten-Sequenz (Abb. K)

- Drücken Sie die Tasten **Öffnen**, **Schließen** und **my/Stop** am DCT-Einstellwerkzeug gleichzeitig, bis sich der Behang in Bewegung setzt.
- Drücken Sie die Tasten **Öffnen** und **Schließen** am DCT-Einstellwerkzeug gleichzeitig, bis sich der Behang in Bewegung setzt, um die Ergonomie-Einstellung zu ändern.

2.4. TIPPS UND EMPFEHLUNGEN FÜR DIE INSTALLATION

2.4.1. Fragen zum Irismo mini?

Fehler	Mögliche Ursachen	Lösungen
Der angetriebene Behang funktioniert nicht.	Die Verkabelung ist fehlerhaft.	Überprüfen Sie die Spannungsversorgung und schließen Sie sie neu an.
	Die Batterie des Funksenders ist schwach.	Überprüfen Sie die Batteriespannung und tauschen Sie ggf. die Batterie aus.
	Die Bedieneinheit ist nicht kompatibel.	Überprüfen Sie die Kompatibilität und tauschen Sie ggf. die Bedieneinheit aus.
	Der verwendete Funksender ist im Antrieb nicht eingelernt.	Verwenden Sie eine eingelernte Bedieneinheit oder lernen Sie die Bedieneinheit ein.

2.4.2. Korrektur der Endlagen

Korrektur der offenen Endlage (Abb. L)

- Drücken Sie die Taste **Öffnen**, um den Behang in die zu korrigierende Endlage zu bringen.
- Betätigen Sie die Tasten **Öffnen** und **Schließen** am RTS-Funksender oder die Tasten **Öffnen**, **Stop** und **Schließen** am DCT-Einstellwerkzeug, bis sich der Behang bewegt.
- Drücken Sie eine der Tasten **Öffnen** oder **Schließen**, um den Behang in die gewünschte neue Endlage zu bringen.
- Um die neue Endlage zu bestätigen, drücken Sie die **my/Stop**-Taste, bis der Antrieb mit einer kurzen Bewegung reagiert.

Korrektur der geschlossenen Endlage (Abb. M)

- Drücken Sie die Taste **Schließen**, um den Behang in die zu korrigierende Endlage zu bringen.
- Betätigen Sie die Tasten **Öffnen** und **Schließen** am RTS-Funksender oder die Tasten **Öffnen**, **Stop** und **Schließen** am DCT-Einstellwerkzeug, bis sich der Behang bewegt.
- Drücken Sie eine der Tasten **Öffnen** oder **Schließen**, um den Behang in die gewünschte neue Endlage zu bringen.
- Um die neue Endlage zu bestätigen, drücken Sie die **my/Stop**-Taste, bis der Antrieb mit einer kurzen Bewegung reagiert.

2.4.3. Löschen des Funksenders aus dem Antriebsspeicher (nur RTS-Version) (Abb. N)

Durch diese Rücksetzung werden alle lokalen Funksender gelöscht. Die Einstellung der Endlagen und der Lieblingspositionen (**my**-Position) bleiben dagegen gespeichert.

Um alle gespeicherten Funksender zu löschen, drücken und halten Sie mit einer Nadel die PROG-Taste, bis der Behang sich zweimal bewegt.

Alle Funksender sind gelöscht.

2.4.4. Löschen des Antriebsspeichers (Abb. 0)

Bei dieser Rücksetzung werden alle Funksender, alle Sensoren und alle Endlageneinstellungen gelöscht und die Lieblingsposition (my-Position) zurückgesetzt.

Sie können den Antrieb in der RTS-Version zurücksetzen, indem Sie die PROG-Taste mit einer Nadel gedrückt halten, bis sich der Behang dreimal bewegt. Alle Einstellungen sind gelöscht.

Drücken und halten Sie in der DCT- und RTS-Version die Tasten **Öffnen**, **Stop** und **Schließen** am DCT-Einstellwerkzeug, bis sich der Behang dreimal bewegt. Alle Einstellungen sind gelöscht.

3. ANWENDUNG UND WARTUNG

i Für diesen Antrieb sind keine Wartungsarbeiten erforderlich.

3.1. TASTEN ÖFFNEN UND SCHLIESSEN (Abb. P)

Durch Betätigung der Tasten Öffnen oder Schließen wird der Behang geöffnet bzw. geschlossen.

3.2. STOP-FUNKTION (Abb. Q)

Der Behang ist gerade in Bewegung.

Drücken Sie kurz die my/Stop-Taste: Der Behang wird automatisch angehalten.

3.3. LIEBLINGSPOSITION (my) (Abb. R)

Der Behang bewegt sich nicht.

Drücken Sie kurz die my/Stop-Taste: Der Behang bewegt sich und hält an der voreingestellten Lieblingsposition (my-Position) an. Zur Änderung der Lieblingsposition (my-Position), siehe Kapitel "Weitere Einstellungen".

3.4. WEITERE EINSTELLUNGEN

3.4.1. Ändern der Lieblingsposition (my-Position) (Abb. S)

1) Fahren Sie den Behang in die gewünschte Lieblingsposition (my-Position).

2) Halten Sie die my/Stop-Taste für etwa 5 Sekunden gedrückt, bis der Behang eine kurze Bewegung ausführt: Die gewünschte neue Lieblingsposition (my-Position) ist jetzt gespeichert.

3.4.2. Ändern der Lieblingsposition (my-Position) (Abb. T)

1) Drücken Sie auf die my/Stop-Taste: Der Behang bewegt sich und hält an der voreingestellten Lieblingsposition (my-Position) an.

2) Drücken Sie die my/Stop-Taste erneut und halten Sie sie gedrückt, bis sich der Behang in Bewegung setzt: Die Lieblingsposition (my-Position) wurde jetzt gelöscht.

3.4.3. Hinzufügen/Löschen von Somfy-Funksendern (Abb. U)

1) Nehmen Sie einen im Antrieb eingelernten RTS-Funksender.

Drücken Sie die PROG-Taste des eingelernten RTS-Funksenders (A) oder die PROG-Taste des Antriebs, bis der Behang mit einer kurzen Bewegung bestätigt:

2) Drücken Sie am RTS-Funksender (B) rasch die PROG-Taste, um den Funksender hinzuzufügen oder zu löschen. Der Behang bewegt sich und der RTS-Funksender (B) ist am Antrieb programmiert oder gelöscht.

3.4.4. Ändern der Drehrichtung des Antriebs (Abb. V)

Fahren Sie den Behang von den Endlagen weg.

1) Betätigen Sie die Tasten Öffnen und Schließen am RTS-Funksender oder die Tasten Öffnen, Stop und Schließen am DCT-Einstellwerkzeug, bis sich der Behang bewegt.

2) Drücken Sie die my/Stop-Taste, bis sich der Behang bewegt, um die Drehrichtung zu ändern.

3.5. TIPPS UND EMPFEHLUNGEN FÜR DIE VERWENDUNG

3.5.1. Fragen zum Iriso mini?

Fehler	Mögliche Ursachen	Lösungen
Der angetriebene Behang funktioniert nicht.	Die Batterie des Funksenders ist schwach.	Überprüfen Sie die Batteriespannung und tauschen Sie ggf. die Batterie aus.
	Der Überhitzungsschutz des Antriebs wurde ausgelöst.	Warten Sie ab, bis der Antrieb abgekühlt ist.

Wenn das Produkt weiterhin nicht funktioniert, wenden Sie sich bitte an einen Fachmann für Gebäudeautomation.

3.5.2. Austausch eines verlorenen oder beschädigten Somfy-Funksenders (nur für RTS-Version)

Für den Austausch von verlorenen oder defekten Funksendern wenden Sie sich bitte an einen Somfy-Fachmann für Gebäudeautomation.

4. TECHNISCHE DATEN

Spannungsversorgung	24 V 2 A
Funkfrequenz	433,42 MHz
Betriebstemperatur	0 °C bis + 60 °C
Schutzart	IP 30
Schutzklasse	II

INHOUD

1. Inleidende informatie	17	3. Gebruik en onderhoud	21
1.1 Toepassingsgebied	17	3.1. Toetsen Openen en Sluiten	21
1.2 Aansprakelijkheid	17	3.2. STOP functie	21
2. Installatie	19	3.3. Favoriete positie (my)	21
2.1. Montage	19	3.4. Extra afstellingen	21
2.2. Aansluiting	19	3.5. Tips en adviezen voor het gebruik	21
2.3. In werking stellen	19	4. Technische gegevens	21
2.4. Tips en adviezen voor de installatie	20		

1. INLEIDENDE INFORMATIE

1.1 TOEPASSINGSGEBIED

De Irismo minimotor is bedoeld voor het aandrijven van alle types gordijnrails

1.2 AANSPRAKELIJKHEID

VERPLICHTE VEILIGHEIDSVOORSCHRIFTEN

- Voor Irismo minimotoren bestemd voor horizontale rails voor stoffen gordijnen en alleen voor gebruik binnenshuis.

- Elk gebruik buiten het door Somfy bepaalde toepassingsgebied is niet conform. Hierdoor en door het negeren van de instructies in deze handleiding, vervallen iedere aansprakelijkheid en garantie van Somfy.

- In geval van twijfel tijdens de installatie van de motor of voor het verkrijgen van aanvullende informatie, kijkt u op de website www.Somfy.com of neemt u contact op met uw Somfy leverancier.

BELANGRIJKE VEILIGHEIDSVOORSCHRIFTEN VOOR DE INSTALLATIE

WAARSCHUWING: Een verkeerde installatie kan ernstig letsel veroorzaken. Houd u strikt aan de installatievoorschriften, en aan de voorschriften die in de bijgevoegde folder voor de gebruiker staan. Te overhandigen aan de gebruiker.

De motor moet geïnstalleerd worden door een erkende installateur van automatiseringssystemen in woningen.

De installateur moet de gebruiker informeren over het onderhoud van de gemotoriseerde unit en de bijbehorende accessoires. Hij moet aangeven welke delen moeten worden onderhouden, vervangen of gecontroleerd. Het koppel, de werkingstijd en de snelheid van de Somfy motor moeten compatibel zijn met de specificaties van de gemotoriseerde unit: uw Somfy leverancier kan u informeren welke motor geschikt is voor welke toepassing.

- Gebruik alleen accessoires (gordijnrail, steunen, enz.) op de unit die door Somfy zijn goedgekeurd. Uw Somfy leverancier kan u de onderdeelnummers voor accessoires geven.

- Raadpleeg de Somfy documentatie om te weten welk(e) bedieningspunt(en) compatibel is/zijn met de geselecteerde motor.

- Monteer de bedieningspunten op een zichtbare plaats.

- Als de kabel of de stekker van de voeding is beschadigd, moet de motor teruggestuurd worden naar de serviceafdeling om ieder risico te voorkomen.

- Zet de kabels vast zodat zij niet in contact kunnen komen met bewegende delen.
- De gemotoriseerde gordijnrail wordt bediend door een bedieningspunt zonder blokkering, dat is geïnstalleerd in het zicht van het gordijn, maar buiten bereik van bewegende delen en op een hoogte van ten minste 1,50 m.
- De kreukelzone bevindt zich op een hoogte groter dan 2,50 m van de vloer of enige andere permanent bereikbare hoogte.

BELANGRIJKE VEILIGHEIDSVORSCHRIFTEN

WAARSCHUWING: het is in het belang van ieders veiligheid dat deze voorschriften strikt worden opgevolgd.

Bewaar deze voorschriften voor later gebruik.

- Somfy adviseert ten minste één bedieningspunt in de buurt van de gemotoriseerde unit of groep gemotoriseerde units te hebben.
- Laat kinderen niet met het bedieningssysteem spelen. Houd de afstandsbedieningen buiten het bereik van kinderen.
- Gebruik het noodstelsel uitsluitend als de stroom is uitgevallen.
- Houd de gemotoriseerde unit in de gaten als deze in beweging is en zorg dat niemand in de buurt ervan komt tot de gemotoriseerde unit geheel gestopt is.
- Laad de batterij niet op wanneer in de nabijheid onderhoudswerk (bijv. door glazenwassers) wordt uitgevoerd.
- Controleer het systeem regelmatig op eventuele onbalans of tekenen van slijtage.
- Gebruik de gemotoriseerde unit niet als deze gerepareerd of afgesteld moet worden.
- Dit apparaat is niet geschikt voor gebruik door kinderen of door personen met een lichamelijke of verstandelijke beperking of zonder ervaring met of kennis van het apparaat, tenzij zij onder toezicht staan, of instructie hebben gehad over het gebruik van het apparaat, van iemand die verantwoordelijk is voor hun veiligheid.
- Verwijder voor het installeren van de motorisatie alle overbodige kabels en schakel apparaten uit die niet nodig zijn voor een gemotoriseerde werking.
- Installeer de hendel van de handmatige ontkoppeling op een hoogte van minder dan 1,8 m.
- Laat kinderen niet met het apparaat spelen.



Hierbij verklaart Somfy dat de motorisatie die behandeld wordt in en gebruikt wordt zoals is aangegeven in deze handleiding in overeenstemming is met de essentiële eisen van de Richtlijnen 2006/42/EG en 2014/53/EU.

Een conformiteitsverklaring met daarin de gebruikte normen en de specificaties en met alle details voor het identificeren van de motorisatie, de naam en het adres van de bevoegde perso(n)en voor het opstellen van het technische dossier en bevoegd voor het opstellen van de verklaring met daarin de plaats en de datum van afgifte, is beschikbaar op de website www.somfy.com/ce.



Veiligheidswaarschuwing!



Let op!



Informatie



Voor de afbeelding, zie pagina 92.

2. INSTALLATIE



Verplichte voorschriften voor de erkende installateur van automatiseringssystemen in woningen die de installatie van de Irismo minimotor uitvoert.

Laat de motorisatie niet vallen, sla er niet tegen, boor er niet in en dompel hem niet in een vloeistof.

Installeer voor elke motorisatie een apart bedieningspunt.

2.1. MONTAGE

2.1.1. Installatie van de rail (fig. A)

- 1) Markeer de positie van de steunen.
- 2) Boor op de juiste plaatsen gaten in het plafond of in de muur.
- 3) Bevestig de steunen.
- 4) Bevestig de rail op de steunen.

2.1.2. Installatie van de motor (fig. B)

- 1) Ontgrendel de motor.
- 2) Steek de as van de motor in het gat van de aandrijfpoelie.
- 3) Vergrendel de motor.

2.2. BEDRADING (fig. C)



Kabels die door een metalen schot lopen moeten beschermd en geïsoleerd worden door een doorvoerrubber of -huls.

Maak kabels vast zodat zij niet in contact kunnen komen met bewegende delen.

Zorg dat de voedingskabel van de motorisatie toegankelijk blijft: hij moet gemakkelijk vervangen kunnen worden.

- Sluit de voedingsstekker op de motor aan (gebruik alleen de Somfy voedingsseenheid die bij deze motor is geleverd).
- Sluit de stekker van de voedingsdraad aan op het andere einde van de voedingsseenheid en steek de stekker in de wandcontactdoos.

DCT bedrading (fig. D)

1	CCW (Open) NO spanningsloos contact	4	+5 V
2	IR UIT	5	Stop - NO spanningsloos contact
3	Gemeenschappelijke aarding	6	CW (Dicht) NO spanningsloos contact

Compatibele bedieningen - Bedrading van de bediening (fig. E)

- 1) Afstelgereedschap
- 2) Centralis IB
- 3) 2 NO (normaal open) spanningsloze schakelaar

2.3. IN BEDRIJF STELLEN

DCT afstelgereedschap

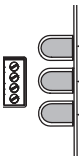

Openen
my/Stop
Sluiten

RTS bedieningspunt

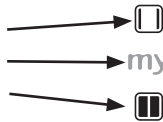

2.3.1. Voorprogrammeren van het RTS bedieningspunt (alleen voor RTS versie) (fig. F)

- 1) Sluit de stekker van de gelijkstroomvoeding op de motor aan en steek de stekker van de voedingsseenheid in de wandcontactdoos.
- 2) Druk tegelijkertijd op de toetsen **Openen** en **Sluiten** van het RTS bedieningspunt: het gemotoriseerde systeem beweegt op en neer en het RTS bedieningspunt wordt geprogrammeerd in de motor.

2.3.2. Afstellen van de eindpunten

Bij het eerste commando Openen of Sluiten, voert het gemotoriseerde systeem een werking uit om de posities van de eindpunten op te slaan.

2.3.3. Controleren van de draairichting (alleen voor RTS versie) (fig. G)

- 1) Druk op de toets **Open** van het RTS bedieningspunt:
 - a) Als het gemotoriseerde systeem open gaat (a), is de draairichting correct.
 - b) Als het gemotoriseerde systeem dicht gaat (b), is de draairichting niet correct: Ga verder met de volgende stap.
- 2) Druk op de toets **my** van het RTS bedieningspunt tot het gemotoriseerde systeem beweegt: De draairichting is gewijzigd.
- 3) Druk op de toets **Open** van het RTS bedieningspunt om de draairichting te controleren.

2.3.4. Opslaan van het RTS bedieningspunt (alleen voor RTS versie) (fig. H)

Druk op de PROG toets aan de achterkant van het RTS bedieningspunt tot het gemotoriseerde systeem beweegt. De afstandsbediening is permanent opgeslagen.

2.3.5. Bijstellen van de Touch motion gevoeligheid (fig. I)

- 1) Druk tegelijk op de toetsen **Openen** en **Sluiten** van het RTS bedieningspunt of op de toetsen **Openen**, **Stop** en **Sluiten** van het DCT afstelgereedschap tot het gemotoriseerde systeem beweegt.
- 2) Druk tegelijk op de toetsen **Openen** en **Sluiten** tot het gemotoriseerde systeem beweegt om te schakelen van hoge gevoeligheid naar lage gevoeligheid, naar geen touch motion, en teug naar hoge gevoeligheid.
- 3) Druk op de toets **my/Stop** tot het gemotoriseerde systeem beweegt om de instelling te bevestigen.

2.3.6. Bijstellen van de snelheid (fig. J)

- 1) Druk tegelijk op de toetsen **Openen** en **my/Stop** tot het gemotoriseerde systeem beweegt.
- 2) Druk op de toets **Openen** om de snelheid te verhogen, of op de toets **Sluiten** om de snelheid te verlagen.
Er zijn 4 snelheden mogelijk: 12,5 cm/s (standaard snelheid) - 15 cm/s - 17,5 cm/s - 20 cm/s.
- 3) Druk op de toets **my/Stop** tot het gemotoriseerde systeem beweegt om de instelling te bevestigen.

2.3.7. Instellen van de ergonomie van het spanningsloze contact: Standaard of 2 toetsen volgorde (fig. K)

- 1) Druk tegelijk op de toetsen **Openen**, **Stop** en **Sluiten** van het DCT afstelgereedschap tot het gemotoriseerde systeem beweegt.
- 2) Druk tegelijk op de toetsen **Stop** en **Sluiten** van het DCT afstelgereedschap tot het gemotoriseerde systeem beweegt om de ergonomie te veranderen.

2.4. TIPS EN ADVIEZEN VOOR DE INSTALLATIE

2.4.1. Vragen over de Irismo mini ?

Vaststellingen	Mogelijke oorzaken	Oplossingen
Het gemotoriseerde systeem werkt niet.	De aansluiting is niet correct.	Controleer de voeding en sluit deze weer aan.
	De batterij van het bedieningspunt is leeg.	Controleer of de batterij leeg is en vervang deze indien nodig.
	Het bedieningspunt is niet compatibel.	Controleer de compatibiliteit en vervang het bedieningspunt indien nodig.
	Het gebruikte bedieningspunt is niet in de motorisatie geprogrammeerd.	Gebruik een bedieningspunt dat geprogrammeerd is of programmeer dit bedieningspunt.

2.4.2. Opnieuw afstellen van de eindpunten

Opnieuw afstellen van het eindpunt **Openen (fig. L)**

- 1) Druk op de toets **Openen** om het gemotoriseerde systeem op het bij te stellen eindpunt te zetten.
- 2) Druk tegelijk op de toetsen **Openen** en **Sluiten** van het RTS bedieningspunt of op de toetsen **Openen**, **Stop** en **Sluiten** van het DCT afstelgereedschap tot het gemotoriseerde systeem beweegt.
- 3) Druk op de toets **Openen** of **Sluiten** om het gemotoriseerde systeem naar de nieuwe gewenste stand te verplaatsen.
- 4) Druk op de toets **my/Stop** tot het gemotoriseerde systeem beweegt om het nieuwe eindpunt te bevestigen.

Opnieuw afstellen van het eindpunt **Sluiten (fig. M)**

- 1) Druk op de toets **Sluiten** om het gemotoriseerde systeem op het bij te stellen eindpunt te zetten.
- 2) Druk tegelijk op de toetsen **Openen** en **Sluiten** van het RTS bedieningspunt of op de toetsen **Openen**, **Stop** en **Sluiten** van het DCT afstelgereedschap tot het gemotoriseerde systeem beweegt.
- 3) Druk op de toets **Openen** of **Sluiten** om het gemotoriseerde systeem naar de nieuwe gewenste stand te verplaatsen.
- 4) Druk op de toets **my/Stop** tot het gemotoriseerde systeem beweegt om het nieuwe eindpunt te bevestigen.

2.4.3. Wissen van het bedieningspunt uit het geheugen van de motor (alleen voor RTS versie) (fig. N)

Dit resetten wist alle lokale bedieningspunten, maar de ingestelde eindpunten en de favoriete positie blijven behouden. Om alle geprogrammeerde bedieningspunten te wissen, drukt u met een pennetje op de PROG toets van de motor en houdt u deze ingedrukt totdat het gemotoriseerde systeem tweemaal beweegt. Alle bedieningspunten zijn gewist.

2.4.4. Wissen van het geheugen van de motor (fig. O)

Dit resetten wist alle bedieningspunten, alle sensoren, alle ingestelde eindpunten en reset de favoriete positie (my) van de motorisatie.

Om de motor van de RTS versie te resetten drukt u met een pennetje de PROG toets zo lang in tot het gemotoriseerde systeem 3 keer beweegt. Alle afstellingen zijn gewist.

Voor de DCT en RTS versie houdt u de toetsen **Openen, Stop en Sluiten** op het DCT afstelgereedschap ingedrukt tot het gemotoriseerde systeem 3 keer beweegt. Alle afstellingen zijn gewist.

3. GEBRUIK EN ONDERHOUD

i Deze motorisatie heeft geen onderhoud nodig

3.1. TOETSEN OPENEN EN SLUITEN (fig. P)

Als u op de toets Openen of Sluiten drukt, gaat het gemotoriseerde systeem geheel open of dicht.

3.2. STOP FUNCTIE (fig. Q)

Het gemotoriseerde systeem is in beweging.

Druk kort op my/Stop: het gemotoriseerde systeem stopt automatisch.

3.3. FAVORIETE POSITIE (my) (fig. R)

Het gemotoriseerde systeem is gestopt.

Druk kort op my/Stop: het gemotoriseerde systeem komt in beweging en stopt in de favoriete positie (my).

Voor het wijzigen of wissen van de favoriete positie (my) raadpleegt u het hoofdstuk "Extra instellingen".

3.4. EXTRA AFSTELLINGEN

3.4.1. Wijzigen van de favoriete positie (my) (fig. S)

1) Zet het gemotoriseerde systeem in de gewenste favoriete positie (my).

2) Druk ≈ 5 seconden op my/Stop tot het gemotoriseerde systeem beweegt: de gewenste favoriete positie (my) is nu opgeslagen.

3.4.2. Wissen van de favoriete positie (my) (fig. T)

1) Druk op my/Stop: het gemotoriseerde systeem komt in beweging en stopt in de favoriete positie (my).

2) Druk opnieuw op my/Stop tot het gemotoriseerde systeem beweegt: De favoriete positie (my) is nu gewist.

3.4.3. Toevoegen/Wissen van Somfy bedieningspunten (fig. U)

1) Neem een RTS bedieningspunt dat in de motor geprogrammeerd is.

Houd op het geregistreerde RTS bedieningspunt (A) de PROG toets of de prog toets van de ontvanger ingedrukt tot het gemotoriseerde systeem beweegt. De motor is nu in de programmeermodus.

2) Druk kort op het toe te voegen of te wissen RTS bedieningspunt (B) op de PROG toets, het gemotoriseerde systeem beweegt en het RTS bedieningspunt (B) is geprogrammeerd in of gewist uit de motor.

3.4.4. Wijzigen van de draairichting van de motor (fig. V)

Zet het gemotoriseerde systeem in een andere positie dan de eindpunten.

1) Druk tegelijk op de toetsen Openen en Sluiten van het RTS bedieningspunt of op de toetsen Openen, Stop en Sluiten van het DCT afstelgereedschap tot het gemotoriseerde systeem beweegt.

2) Druk op de toets my/Stop tot het gemotoriseerde systeem beweegt om de draairichting om te keren.

3.5. TIPS EN ADVIEZEN VOOR HET GEBRUIK

3.5.1. Vragen over de Irismo mini?

Vaststellingen	Mogelijke oorzaken	O oplossingen
Het gemotoriseerde systeem werkt niet.	De batterij van het bedieningspunt is leeg.	Controleer of de batterij leeg is en vervang deze indien nodig.
	De thermische beveiliging van de motor is in werking.	Wacht tot de motor is afgekoeld.

Als het gemotoriseerde systeem nog steeds niet werkt, neem dan contact op met een erkende installateur van automatiseringssystemen in woningen.

3.5.2. Vervangen van een verloren of defect RTS bedieningspunt (alleen voor RTS versie)

Voor het vervangen van een verloren of defect Somfy bedieningspunt, moet u contact opnemen met een erkende installateur van automatiseringssystemen in woningen.

4. TECHNISCHE GEGEVENS

Voeding	24 V 2 A
Radiofrequentie	433,42 MHz
Werkings temperatuur	0 °C tot +60 °C
Beschermingsklasse	IP 30
Veiligheidsniveau	Categorie II

INDICE

1. Informazioni preliminari	22	3. Uso e manutenzione	26
1.1 Settore d'applicazione	22	3.1. Pulsanti di Apertura e Chiusura	26
1.2 responsabilità	22	3.2. Funzione STOP	26
2. Installazione	24	3.3. Posizione preferita (my)	26
2.1. Montaggio	24	3.4. Regolazioni supplementari	26
2.2. Cablaggio	24	3.5. Consigli e raccomandazioni per l'utilizzo	26
2.3. Messa in servizio	24	4. Dati tecnici	26
2.4. Consigli e raccomandazioni per l'installazione	25		

1. INFORMAZIONI PRELIMINARI

1.1 SETTORE D'APPLICAZIONE

Il mini motore Irlismo è progettato per azionare tutti i tipi di binari per tende

1.2 RESPONSABILITÀ

ISTRUZIONI DI SICUREZZA OBBLIGATORIE

- Per mini motori Irlismo destinati a binari per tende in tessuto installati orizzontalmente e esclusivamente per uso interno.

- Ogni utilizzo diverso dall'ambito di applicazione definito da Somfy non è conforme e comporta, così come il mancato rispetto delle istruzioni riportate nel presente manuale, l'annullamento della responsabilità e della garanzia Somfy.

- In caso di dubbi durante l'installazione del motore o per avere ulteriori informazioni, visitate il sito www.Somfy.com, oppure contattate il vostro referente Somfy.

IMPORTANTI ISTRUZIONI DI SICUREZZA PER L'INSTALLAZIONE

ATTENZIONE: potrebbe causare gravi lesioni. Seguire attentamente tutte le istruzioni di installazione e quelle della guida all'utente. Da consegnare all'utente.

Il motore deve essere installato da un installatore qualificato specializzato in sistemi motorizzati e automazione domestica.

L'installatore deve informare l'utilizzatore in merito alle necessità di manutenzione dell'unità motorizzata e degli accessori associati. Egli deve precisare gli elementi che richiedono una manutenzione, una sostituzione o una verifica. La coppia, la durata di funzionamento e la velocità del motore Somfy devono essere compatibili con le specifiche dell'unità motorizzata: il referente Somfy sarà a disposizione per la scelta dei motori in base alla loro applicazione.

- Utilizzare esclusivamente accessori (binari per tende, supporti, ecc.) elencati da Somfy come idonei per il montaggio sull'unità. I codici di riferimento degli accessori sono disponibili presso il referente Somfy.

- Si prega di consultare la documentazione Somfy per verificare il o i punti di comando compatibili con il motore selezionato.

- Montare i dispositivi di controllo in posizioni visibili.

- Nel caso in cui il cavo o il connettore di alimentazione siano danneggiati, inviare il motore presso SOMFY per evitare ogni rischio.

- Fissare i cavi per evitare eventuali contatti con parti in movimento.
- Il binario per tende motorizzato è comandato da un punto di comando senza blocco, installato in vista della chiusura, ma lontano da parti in movimento e a un'altezza minima di 1,50 m.
- La zona di schiacciamento è posta ad un'altezza superiore a 2,50 m dal suolo o di qualunque livello di accesso permanente.

IMPORTANTI ISTRUZIONI DI SICUREZZA

ATTENZIONE: È importante rispettare le presenti istruzioni nella loro totalità per garantire la sicurezza di tutte le persone.

Conservare le presenti istruzioni per futuro riferimento.

- Somfy raccomanda la presenza di almeno un punto di comando vicino all'unità motorizzata o al gruppo di unità motorizzate.
- Non permettere l'accesso ai dispositivi di comando fissi da parte di bambini. Tenere i telecomandi fuori dalla portata dei bambini.
- Non usare il dispositivo di emergenza salvo in caso di interruzione dell'alimentazione di rete.
- Controllare visivamente l'unità motorizzata mentre è in movimento e assicurarsi che le persone si tengano a distanza fino a quando l'unità motorizzata non è completamente in arresto.
- Non caricare la batteria durante lo svolgimento di operazioni di manutenzione nelle vicinanze (ad es. pulizia della finestra).
- Controllare costantemente l'impianto per individuare eventuali malfunzionamenti o segni di usura.
- Non utilizzare l'unità motorizzata se necessita di riparazione o regolazione.
- Questo apparecchio non è destinato ad essere utilizzato da persone (inclusi i bambini) con ridotte capacità mentali, sensoriali e fisiche, o mancanza di esperienza e conoscenza, se non altrimenti sottoposte ad adeguato controllo o istruite all'uso dell'apparecchio da parte di personale responsabile della loro sicurezza.
- Prima dell'installazione del motore, rimuovere ogni cavo superfluo e disattivare ogni attrezzatura non necessaria per il funzionamento elettrico.
- Installare il componente di azionamento di uno sblocco manuale a un'altezza inferiore a 1,8 m.
- Controllare i bambini per impedire che possano giocare con l'apparecchio.



Con la presente, Somfy dichiara che la motorizzazione coperta da queste istruzioni ed utilizzata come indicato nelle presenti istruzioni, è conforme ai requisiti essenziali delle Direttive 2006/42/EC e 2014/53/UE.

Una dichiarazione di conformità indicante le normative e le specifiche utilizzate in cui vengono precisati tutti i dettagli per l'identificazione della motorizzazione, il nome e l'indirizzo della (delle) persona(e) autorizzata(e) a rappresentare la documentazione tecnica ed abilitata a stabilire la dichiarazione, luogo e data d'emissione inclusi, è disponibile all'indirizzo Internet www.somfy.com/ce.



Per l'illustrazione, vedere pagina 92.

2. INSTALLAZIONE



Istruzioni che il professionista della motorizzazione e dell'automazione domestica **deve** seguire durante l'installazione del mini motore Irismo.

Non far cadere, non urtare, non forare, non immergere la motorizzazione.

Installare un punto di comando individuale per ogni motorizzazione.

2.1. MONTAGGIO

2.1.1. Installazione del binario (Fig. A)

- 1) Marcare la posizione dei supporti.
- 2) Perforare il soffitto o la parete nelle posizioni corrette.
- 3) Fissare i supporti.
- 4) Fissare il binario sui supporti.

2.1.2. Installazione del motore (Fig. B)

- 1) Sbloccare il motore.
- 2) Inserire l'albero motore nel foro della puleggia motrice.
- 3) Bloccare il motore.

2.2. CABLAGGIO (Fig. C)



I cavi che passano attraverso una parete metallica devono essere protetti ed isolati da un manicotto o una guaina.

Fissare i cavi per evitare il contatto con parti in movimento.

Lasciare libero l'accesso al cavo d'alimentazione della motorizzazione: deve poter essere sostituito facilmente.

- Collegare la spina jack di alimentazione al motore (Usare esclusivamente l'alimentazione Somfy con questo motore).
- Inserire il connettore del cavo di alimentazione nell'altra estremità dell'alimentazione e inserire la spina con piedini nella presa di alimentazione elettrica a muro.

Cablaggio DCT (Fig. D)

1	CCW (aperto) contatto pulito NA	4	+5V
2	IR OUT	5	Stop - contatto pulito NA
3	cavo di terra	6	CW (chiuso) contatto pulito NA

Comandi compatibili - Cablaggio di comando (Fig. E)

- 1) Unità di regolazione
- 2) Centralis IB
- 3) Doppio pulsante non interbloccato (Contatti puliti)

2.3. MESSA IN SERVIZIO

Unità di regolazione DCT

Punto di comando RTS

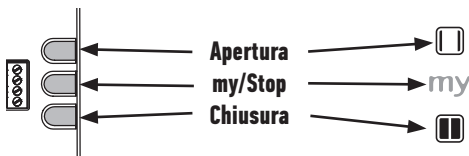

2.3.1. Pre-programmazione del punto di comando RTS (solo per versione RTS) (Fig. F)

- 1) Collegare la spina DC di alimentazione al motore, e collegare la presa di alimentazione alla presa generale.
- 2) Premere simultaneamente i pulsanti di **Apertura** e **Chiusura** sul punto di comando RTS: il prodotto motorizzato si muove verso l'alto e verso il basso e il punto di comando RTS è pre-programmato nel motore.

2.3.2. Regolazione dei finecorsa

Al primo comando di Apertura o Chiusura, il prodotto motorizzato esegue una prima corsa per registrare la posizione di arresto finale.

2.3.3. Verifica del senso di rotazione (solo per versione RTS) (Fig. 6)

- 1) Premere il pulsante di **Apertura** sul punto di comando RTS:
 - a) Se il prodotto motorizzato si apre (a), il senso di rotazione è corretto.
 - b) Se il prodotto motorizzato si chiude (b), il senso di rotazione non è corretto: Passare alla fase seguente.
- 2) Premere il pulsante **my** sul punto di comando RTS fino a quando il prodotto motorizzato si muove: il senso di rotazione è stato modificato.
- 3) Premere il pulsante di **Apertura** sul punto di comando RTS per controllare il senso di rotazione.

2.3.4. Registrazione del punto di comando RTS (solo per versione RTS) (Fig. H)

Premere il pulsante PROG sul lato posteriore del punto di comando fino a quando il prodotto motorizzato si muove. L'indirizzo del trasmettitore è registrato in modo permanente.

2.3.5. Regolazione della sensibilità Touch motion (Fig. I)

- 1) Premere i pulsanti di Apertura e Chiusura del punto di comando RTS o i pulsanti di Apertura, Stop e Chiusura dell'unità di regolazione DCT simultaneamente fino a quando il prodotto motorizzato si muove.
- 2) Premere i pulsanti di Apertura e Chiusura simultaneamente fino a quando il prodotto motorizzato si muove per passare da sensibilità alta, a sensibilità bassa, a nessuna sensibilità touch motion, e di nuovo a sensibilità alta.
- 3) Premere il pulsante my/Stop fino a quando il prodotto motorizzato si muove per confermare la regolazione.

2.3.6. Regolazione della velocità (Fig. J)

- 1) Premere i pulsanti di Apertura e my/Stop simultaneamente fino a quando il prodotto motorizzato si muove.
- 2) Premere il pulsante di Apertura per aumentare la velocità, e il pulsante di Chiusura per diminuire la velocità. Esistono 4 opzioni di velocità: 12,5 cm/s (velocità predefinita) - 15 cm/s - 17,5 cm/s - 20 cm/s.
- 3) Premere il pulsante my/Stop fino a quando il prodotto motorizzato si muove per confermare la regolazione.

2.3.7. Regolazione ergonomia contatto pulito: Sequenza standard o a 2 pulsanti (Fig. K)

- 1) Premere i pulsanti di Apertura, Stop e Chiusura dell'unità di regolazione DCT simultaneamente fino a quando il prodotto motorizzato si muove.
- 2) Premere i pulsanti di Stop e Chiusura dell'unità di regolazione DCT simultaneamente fino a quando il prodotto motorizzato si muove per cambiare l'ergonomia.

2.4. CONSIGLI E RACCOMANDAZIONI

2.4.1. Domande sul mini motore IriSMO?

Problemi	Possibili cause	Soluzioni
Il prodotto motorizzato non funziona.	Il cablaggio non è corretto.	Controllare e ricollegare l'alimentazione
	Il livello della batteria del punto di comando è basso.	Controllare se la batteria è scarica e sostituirla, se necessario.
	Il punto di comando non è compatibile.	Controllare la compatibilità e sostituire il punto di comando, se necessario.
	Il punto di comando utilizzato non è registrato nella motorizzazione.	Utilizzare un punto di comando programmato o programmare questo punto di comando.

2.4.2. Nuova regolazione dei finecorsa

Nuova regolazione del fine corsa di Apertura (Fig. L)

- 1) Premere il pulsante di **Apertura** per portare il prodotto motorizzato al fine corsa da regolare nuovamente.
- 2) Premere i pulsanti di **Apertura e Chiusura** del punto di comando RTS o i pulsanti di **Apertura, Stop e Chiusura** dell'unità di regolazione DCT simultaneamente fino a quando il prodotto motorizzato si muove.
- 3) Premere il pulsante di **Apertura o Chiusura** per portare il prodotto motorizzato nella nuova posizione desiderata.
- 4) Per confermare il nuovo fine corsa, premere il pulsante **my/Stop** fino a quando il prodotto motorizzato si muove.

Nuova regolazione del fine corsa di Chiusura (Fig. M)

- 1) Premere il pulsante di **Chiusura** per portare il prodotto motorizzato al fine corsa da regolare nuovamente.
- 2) Premere i pulsanti di **Apertura e Chiusura** del punto di comando RTS o i pulsanti di **Apertura, Stop e Chiusura** dell'unità di regolazione DCT simultaneamente fino a quando il prodotto motorizzato si muove.
- 3) Premere il pulsante di **Apertura o Chiusura** per portare il prodotto motorizzato nella nuova posizione desiderata.
- 4) Per confermare il nuovo fine corsa, premere il pulsante **my/Stop** fino a quando il prodotto motorizzato si muove.

2.4.3. Cancellazione del punto di comando dalla memoria del motore (solo per versione RTS) (Fig. N)

Questo reset cancella tutti i punti di comando locali, tuttavia le regolazioni del fine corsa e della posizione preferita vengono mantenute.

Per cancellare tutti i punti di comando programmati, usare uno spillo per premere e tenere premuto il pulsante PROG del motore fino a quando il prodotto motorizzato si muove due volte.

Tutti i trasmettitori sono cancellati.

2.4.4. Cancellazione della memoria del motore (Fig. O)

Questo azzeramento elimina tutti i punti di comando, tutti i sensori, tutte le regolazioni di finecorsa e reinizializza la posizione preferita (my) della motorizzazione.

Per la versione RTS, per resettare il motore usare uno spillo per premere e tenere premuto il pulsante PROG fino a quando il prodotto motorizzato si muove 3 volte. Tutte le impostazioni vengono cancellate.

Per la versione DCT e RTS, premere e tenere premuto i pulsanti di **Apertura, Stop e Chiusura** sull'unità di regolazione DCT fino a quando il prodotto motorizzato si muove 3 volte. Tutte le impostazioni vengono cancellate.

3. USO E MANUTENZIONE

 Questa motorizzazione non necessita di alcuna manutenzione

3.1. PULSANTI DI APERTURA E CHIUSURA (Fig. P)

La pressione del pulsante di Apertura o Chiusura apre o chiude completamente il prodotto motorizzato.

3.2. FUNZIONE DI STOP (Fig. Q)

Il prodotto motorizzato si sta muovendo.

Premere brevemente il pulsante my/Stop: il prodotto motorizzato si arresta automaticamente.

3.3. POSIZIONE PREFERITA (my) (Fig. R)

Il prodotto motorizzato è in arresto.

Premere brevemente il pulsante my/Stop: il prodotto motorizzato inizia a muoversi e si ferma nella posizione preferita (my).

Per modificare o cancellare la posizione preferita (my), vedere il capitolo "Regolazioni supplementari"

3.4. REGOLAZIONI SUPPLEMENTARI

3.4.1. Modifica della posizione preferita (my) (Fig. S)

1) Posizionare il prodotto motorizzato nella posizione preferita desiderata (my).

2) Premere il pulsante my/Stop per ~ 5 secondi fino a quando il prodotto motorizzato si muove: la posizione preferita (my) desiderata è registrata.

3.4.2. Cancellazione della posizione preferita (my) (Fig. T)

1) Premere il pulsante my/Stop: il prodotto motorizzato inizia a muoversi e si ferma nella posizione preferita (my).

2) Premere di nuovo il pulsante my/Stop fino al movimento del prodotto motorizzato: la posizione preferita (my) è eliminata.

3.4.3. Aggiunta/Cancellazione di punti di comando Somfy (Fig. U)

1) Trovare un punto di comando RTS programmato nel motore.

Premere e tenere premuto il pulsante PROG del punto di comando RTS (A) programmato o il pulsante prog del ricevitore fino a quando il prodotto motorizzato si muove, il motore è in modalità programmazione.

2) Premere rapidamente il pulsante PROG del punto di comando RTS (B) per aggiungere o cancellare, il prodotto motorizzato si muove e il punto di comando RTS (B) viene programmato o cancellato dal motore.

3.4.4. Modifica del senso di rotazione del motore (Fig. V)

Spostare il prodotto motorizzato lontano dai fine corsa.

1) Premere i pulsanti di Apertura e Chiusura del punto di comando RTS o i pulsanti di Apertura, Stop e Chiusura dell'unità di regolazione DCT simultaneamente fino a quando il prodotto motorizzato si muove.

2) Premere il pulsante my/Stop fino a quando il prodotto motorizzato si muove per invertire il senso di rotazione.

3.5. CONSIGLI E RACCOMANDAZIONI PER L'USO

3.5.1. Domande sul mini motore Iristmo?

Constatazioni	Possibili cause	Soluzioni
Il prodotto motorizzato non funziona.	Il livello della batteria del punto di comando è basso.	Controllare se la batteria è scarica e sostituirla, se necessario.
	La motorizzazione è in modalità protezione termica.	Attendere che la motorizzazione si raffreddi

Se il prodotto motorizzato continua a non funzionare, contattare un professionista della motorizzazione e dell'automazione d'interni.

3.5.2. Sostituzione di un punto di comando Somfy perso o guasto (solo per versione RTS)

Per la sostituzione di un punto di comando perso o guasto, contattare un professionista della motorizzazione e dell'automazione domestica Somfy.

4. DATI TECNICI

Alimentazione	24V 2A
Frequenza radio	433,42 MHz
Temperatura di funzionamento	Da 0 °C a + 60 °C
Grado di protezione	IP 30
Classe d'isolamento	Classe II

La presente guía afecta a todos los minimotores Irismo con cualquier par motor/velocidad.

ÍNDICE

1. Información previa	27	3. Uso y mantenimiento	31
1.1 Ámbito de aplicación	27	3.1. Botones Abrir y Cerrar	31
1.2 Responsabilidad	27	3.2. Función STOP	31
2. Instalación	29	3.3. Posición favorita (my)	31
2.1. Instalación	29	3.4. Ajustes adicionales	31
2.2. Cableado	29	3.5. Trucos y consejos de uso	31
2.3. Puesta en marcha	29	4. Datos técnicos	31
2.4. Trucos y consejos de instalación	30		

1. INFORMACIÓN PREVIA

1.1 ÁMBITO DE APLICACIÓN

El minimotor Irismo se ha diseñado para motorizar todo tipo de guías de cortina

1.2 RESPONSABILIDAD

INSTRUCCIONES OBLIGATORIAS DE SEGURIDAD

- Relativas al uso de miniactuadores para guías de cortina de tela instaladas horizontalmente y previstas únicamente para interiores.
 - Cualquier uso no contemplado en el ámbito de aplicación definido por Somfy se considerará un uso inadecuado. Somfy no se hace responsable de dichos usos ni del incumplimiento de estas normas, lo que comportará, asimismo, la anulación de la garantía.

- Si tiene dudas acerca de la instalación del motor o desea obtener información adicional, visite el sitio web www.Somfy.com o póngase en contacto con su representante de Somfy.

INSTRUCCIONES DE SEGURIDAD IMPORTANTES PARA LA INSTALACIÓN
ADVERTENCIA: Una instalación inadecuada puede causar lesiones graves. Siga todas las instrucciones de instalación, así como las indicadas en el folleto para el usuario adjunto. Instrucciones para el usuario.

La instalación del motor deberá correr a cargo de un instalador con la cualificación necesaria para la instalación de sistemas automatizados y domóticos en viviendas.

El instalador deberá informar al usuario sobre la necesidad de realizar tareas de mantenimiento en la unidad motorizada y sus accesorios. Debe indicar qué elementos requieren mantenimiento, sustitución o comprobación. El par motor, el tiempo de funcionamiento y la velocidad de la motorización Somfy deben ser compatibles con las características del producto automatizado: su representante de Somfy pondrá a su disposición un método de selección de motores para cada aplicación.

- Equipe la unidad exclusivamente con los accesorios (guía de cortina, soportes, etc.) indicados por Somfy. Su representante de Somfy le facilitará las referencias de los accesorios.

- Consulte la documentación técnica publicada por Somfy para determinar los puntos de mando compatibles con el actuador seleccionado.

- Instale los dispositivos de mando en lugares visibles.

- Si el cable o el conector de alimentación están dañados, devuelva el actuador al departamento de asistencia técnica para evitar cualquier riesgo.

- Asegure los cables para evitar posibles contactos con las partes móviles.
- La guía de cortina motorizada es controlada por un punto de mando sin bloqueo instalado cerca del cierre, alejado de las partes móviles y a una altura de al menos 1,50 m.
- La zona crítica se encuentra a más de 2,50 m desde el suelo o de cualquier nivel de acceso permanente.

INSTRUCCIONES DE SEGURIDAD IMPORTANTES

ADVERTENCIA: Respete íntegramente estas instrucciones de seguridad a fin de evitar daños personales.

Conserve estas instrucciones para poder consultarlas en el futuro.

- Somfy recomienda instalar al menos un punto de mando cerca de la unidad motorizada o del grupo de unidades motorizadas.
- No deje que los niños jueguen con los dispositivos de mando fijos. Mantenga los telemandos fuera del alcance de los niños.
- No utilice la instalación de emergencia salvo que se produzca un corte en el suministro eléctrico.
- Vigile la unidad motorizada mientras esté en movimiento y asegúrese de que no se acerque nadie hasta que la unidad se haya cerrado por completo.
- No cargue la batería si se están realizando tareas de mantenimiento (p. ej., limpieza de ventanas) en zonas próximas al equipo.
- Revise el sistema periódicamente para detectar cualquier desajuste o síntoma de desgaste.
- No utilice la unidad motorizada si debe ser reparada o ajustada.
- Este dispositivo no está diseñado para su utilización por parte de personas (niños incluidos) cuyas capacidades físicas, sensoriales o mentales se encuentren limitadas o cuya experiencia o conocimientos no sean suficientes, a menos que una persona responsable de su seguridad les supervise o facilite las instrucciones relativas a la utilización del mismo.
- Antes de instalar el motor, retire todos los cables innecesarios y desactive todo equipo que no sea necesario para el funcionamiento con motor.
- Instale el elemento de accionamiento que pueda activarse manualmente a menos de 1,8 m de altura.
- Deberá vigilarse a los niños para que no jueguen con el dispositivo.



Por la presente, Somfy declara que el motor al que se refieren estas instrucciones y utilizado como se indica en ellas cumple los requisitos esenciales de las directivas 2006/42/CE y 2014/53/UE.

Puede consultar la declaración de conformidad CE, en la que se detallan las normas y especificaciones utilizadas y se facilita toda la información para identificar el motor, el nombre y la dirección de las personas autorizadas para redactar el informe técnico y habilitadas para establecer la declaración, en www.somfy.com/ce. En ella se especifican también el lugar y la fecha de emisión.



¡Advertencia de seguridad!



Atención



Información



Véase la ilustración de la página 92.

2. INSTALACIÓN



El profesional de la motorización y automatización de la vivienda encargado de la instalación del minimotor Irismo debe seguir **obligatoriamente** las instrucciones descritas a continuación.

No golpee, perforo, sumerja ni deje caer nunca el motor.

Instale un punto de mando individual para cada motor.

2.1. MONTAJE

2.1.1. Instalación del riel (fig. A)

- 1) Marque la posición de los soportes.
- 2) Practique los agujeros necesarios en el techo o la pared.
- 3) Fije los soportes.
- 4) Fije el riel en los soportes.

2.1.2. Instalación del motor (fig. B)

- 1) Desbloquee el motor
- 2) Inserte el eje del motor en el agujero de la polea conductora.
- 3) Bloquee el motor.

2.2. CABLEADO (fig. C)



Si los cables deben atravesar una pared metálica, deben protegerse y aislarse con un manguito o una vaina.

Fije los cables para evitar cualquier contacto con un componente en movimiento.

Deje accesible el cable de alimentación del motor: debe poder ser sustituido fácilmente.

- Conecte la toma de alimentación al motor (utilice únicamente el suministro eléctrico Somfy con este motor).
- Enchufe el conector del cable de alimentación al otro extremo del suministro eléctrico y conecte la clavija a la toma mural.

Cableado DCT (fig. D)

1	CCW (abierto) SIN contacto seco	4	+5 V
2	IR OUT	5	Parada. SIN contacto seco
3	Tierra, común	6	CW (cerrado) SIN contacto seco

Controles compatibles: cableado de control (fig. E)

- 1) Herramienta de ajuste
- 2) Centralis IB
- 3) Interruptor de 2 contactos secos normalmente abiertos

2.3. PUESTA EN MARCHA

Herramienta de ajuste DCT

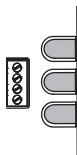

Abrir
STOP/my
Cerrar

Punto de mando RTS

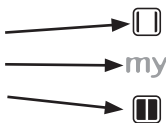

2.3.1. Registro previo del punto de mando RTS (solo para la versión RTS) (fig. F)

- 1) Conecte el enchufe CC de suministro eléctrico al motor y la toma de alimentación a la toma principal.
- 2) Pulse simultáneamente los botones **Abrir** y **Cerrar** en el punto de mando RTS: el producto automatizado efectuará un movimiento de subida y bajada y el punto de mando RTS quedará registrado en el motor.

2.3.2. Ajuste de los finales de carrera

Con la primera orden Abrir o Cerrar, el producto automatizado realiza una primera marcha para registrar la posición del tope.

2.3.3. Comprobación del sentido de rotación (solo para la versión RTS) (fig. G)

- 1) Pulse el botón **Abrir** del punto de mando RTS:
 - a) Si el producto automatizado se abre (a), el sentido de rotación es correcto.
 - b) Si el producto automatizado se cierra (b), el sentido de rotación es incorrecto: pase a la etapa siguiente.
- 2) Pulse el botón **my** del punto de mando RTS hasta que se produzca un movimiento del producto automatizado: el sentido de rotación queda modificado.
- 3) Pulse el botón **Abrir** del punto de mando RTS para comprobar el sentido de rotación.

2.3.4. Registro del punto de mando RTS (solo para la versión RTS) (fig. H)

Pulse el botón PROG de la parte trasera del punto de mando hasta que el producto automatizado se mueva. La dirección del telemando se graba de forma permanente.

2.3.5. Ajuste de la sensibilidad al «Touch Motion» (fig. I)

- 1) Pulse simultáneamente los botones **Abrir** y **Cerrar** del punto de mando RTS o los botones **Abrir**, **Parada** y **Cerrar** de la herramienta de ajuste DCT hasta que el producto automatizado se mueva.
- 2) Pulse simultáneamente los botones **Abrir** y **Cerrar** hasta que el producto automatizado se mueva para alternar entre alta sensibilidad, baja sensibilidad, sin «Touch Motion» y de nuevo alta sensibilidad.
- 3) Pulse el botón **STOP/my** hasta que el producto automatizado se mueva para confirmar el ajuste.

2.3.6. Ajuste de la velocidad (fig. J)

- 1) Pulse los botones **Abrir** y **STOP/my** simultáneamente hasta que el producto automatizado se mueva.
- 2) Pulse el botón **Abrir** para aumentar la velocidad y el botón **Cerrar** para reducirla.
Existen 4 opciones de velocidad: 12,5 cm/s (velocidad por defecto); 15 cm/s; 17,5 cm/s; 20 cm/s.
- 3) Pulse el botón **STOP/my** hasta que el producto automatizado se mueva para confirmar el ajuste.

2.3.7. Ajuste ergonómico del contacto seco: Secuencia de 2 botones o estándar (fig. K)

- 1) Pulse los botones **Abrir**, **Parada** y **Cerrar** de la herramienta de ajuste DCT simultáneamente hasta que el producto automatizado se mueva.
- 2) Pulse los botones **Abrir** y **Cerrar** de la herramienta de ajuste DCT simultáneamente hasta que el producto automatizado se mueva para cambiar la ergonomía.

2.4. TRUCOS Y CONSEJOS DE INSTALACIÓN

2.4.1. Dudas sobre el Irismo mini

Problemas	Posibles causas	Soluciones
El producto automatizado no funciona.	El cableado es incorrecto.	Compruebe y vuelva a conectar la alimentación
	La pila del punto de mando está agotada.	Compruebe la pila y cámbiela si está agotada.
	El punto de mando no es compatible.	Verifique la compatibilidad y sustituya el punto de mando si es preciso.
	El punto de mando no está registrado en el motor.	Utilice un punto de mando registrado o registre este punto de mando.

2.4.2. Reajuste de los finales de carrera

Reajuste del final de carrera del botón **Abrir (fig. L)**

- 1) Pulse el botón **Abrir** para que el producto automatizado llegue hasta el final de carrera a fin de reajustarlo.
- 2) Pulse simultáneamente los botones **Abrir** y **Cerrar** del punto de mando RTS o los botones **Abrir**, **Parada** y **Cerrar** de la herramienta de ajuste DCT hasta que el producto automatizado se mueva.
- 3) Pulse el botón **Abrir** o **Cerrar** para que el producto automatizado se desplace hasta la nueva posición deseada.
- 4) Para confirmar el nuevo final de carrera, pulse el botón **STOP/my** hasta que se produzca un movimiento del producto automatizado.

Reajuste del final de carrera del botón **Cerrar (fig. M)**

- 1) Pulse el botón **Cerrar** para que el producto automatizado llegue hasta el final de carrera a fin de reajustarlo.
- 2) Pulse simultáneamente los botones **Abrir** y **Cerrar** del punto de mando RTS o los botones **Abrir**, **Parada** y **Cerrar** de la herramienta de ajuste DCT hasta que el producto automatizado se mueva.
- 3) Pulse el botón **Abrir** o **Cerrar** para que el producto automatizado se desplace hasta la nueva posición deseada.
- 4) Para confirmar el nuevo final de carrera, pulse el botón **STOP/my** hasta que se produzca un movimiento del producto automatizado.

2.4.3. Borrado del punto de mando de la memoria del motor (solo para la versión RTS) (fig. N)

Esta puesta a cero elimina todos los puntos de mando locales, pero se conservan los ajustes de final de carrera y la posición favorita. Para borrar todos los puntos de mando registrados, utilice un alfiler para mantener pulsado el botón PROG del motor hasta que el producto automatizado efectúe un movimiento dos veces. Se borrarán todos los puntos de mando.

2.4.4. Borrado de la memoria del motor (fig. O)

Esta puesta a cero elimina todos los puntos de mando, todos los sensores y todos los ajustes de final de carrera y reinicia la posición favorita (my) del motor.

En la versión RTS, para poner a cero el motor, utilice un alfiler para mantener pulsado el botón PROG hasta que el producto automatizado efectúe un movimiento tres veces. Se borrarán todos los ajustes.

En las versiones DCT y RTS, mantenga pulsados los botones **Abrir**, **Parada** y **Cerrar** de la herramienta de ajuste DCT hasta que el producto automatizado efectúe un movimiento tres veces. Se borrarán todos los ajustes.

3. USO Y MANTENIMIENTO

i Este mecanismo no requiere ninguna operación de mantenimiento.

3.1. BOTONES DE APERTURA Y CIERRE (fig. P)

Si pulsa el botón Abrir o Cerrar, el producto automatizado se abrirá o cerrará completamente.

3.2. FUNCIÓN DE PARADA (fig. Q)

El producto automatizado debe estar en movimiento.

Pulse brevemente el botón STOP/my: el producto automatizado se detendrá automáticamente.

3.3. POSICIÓN FAVORITA (my) (fig. R)

El producto automatizado debe estar parado.

Pulse brevemente el botón STOP/my: el producto automatizado se pondrá en movimiento y se detendrá en la posición favorita (my). Para modificar o suprimir la «Posición favorita (my)», véase el capítulo «Ajustes adicionales».

3.4. AJUSTES ADICIONALES

3.4.1. Modificación de la posición favorita (my) (fig. S)

1) Sitúe el producto automatizado en la posición favorita (my) deseada.

2) Pulse el botón STOP/my durante unos 5 segundos hasta que el producto automatizado se mueva: la posición favorita (my) deseada quedará registrada.

3.4.2. Supresión de la posición favorita (my) (fig. T)

1) Pulse el botón STOP/my: el producto automatizado se pondrá en movimiento y se detendrá en la posición favorita (my).

2) Pulse de nuevo el botón STOP/my hasta que se produzca el movimiento del producto automatizado: la posición favorita (my) se habrá eliminado.

3.4.3. Adición o supresión de puntos de mando Somfy (fig. U)

1) Tome un punto de mando RTS registrado en el motor.

Mantenga pulsado el botón PROG del punto de mando RTS registrado (A) o el botón prog del receptor hasta que el producto automatizado se mueva; el motor se encuentra en modo de programación.

2) Pulse rápidamente el botón PROG del punto de mando RTS (B) para añadir o suprimir; el producto automatizado se moverá y el punto de mando RTS (B) se programará o eliminará del motor.

3.4.4. Modificación del sentido de giro del motor (fig. V)

Aleje el producto automatizado de los finales de carrera.

1) Pulse simultáneamente los botones Abrir y Cerrar del punto de mando RTS o los botones Abrir, Parada y Cerrar de la herramienta de ajuste DCT hasta que el producto automatizado se mueva.

2) Pulse el botón STOP/my hasta que el producto automatizado se mueva para invertir el sentido de giro.

3.5. TRUCOS Y CONSEJOS DE USO

3.5.1. Dudas sobre el Irismo mini

Problemas	Posibles causas	Soluciones
El producto automatizado no funciona.	La pila del punto de mando está agotada.	Compruebe la pila y cámbiela si está agotada.
	El motor está en modo de protección térmica.	Espere a que se enfríe el motor.

Si el producto automatizado sigue sin funcionar, póngase en contacto con un experto en motorización y domótica.

3.5.2. Sustitución de un punto de mando Somfy perdido o dañado (solo para la versión RTS)

Para sustituir puntos de mando perdidos o estropeados, póngase en contacto con un experto en motorización y domótica.

4. DATOS TÉCNICOS

Alimentación	24 V 2 A
Frecuencia de radio	433,42 MHz
Temperatura de funcionamiento	de 0 °C a +60 °C
Índice de protección	IP 30
Nivel de seguridad	Clase II

ÍNDICE

1. Informações prévias	32	3. Utilização e manutenção	36
1.1 Área de aplicação	32	3.1. Botões Abrir e Fechar	36
1.2 Responsabilidade	32	3.2. Função STOP	36
2. Instalação	34	3.3. Posição preferida (my)	36
2.1. Montagem	34	3.4. Regulações suplementares	36
2.2. Cablagem	34	3.5. Sugestões e conselhos de utilização	36
2.3. Colocação em serviço	34	4. Dados técnicos	36
2.4. Sugestões e conselhos de instalação	35		

1. INFORMAÇÕES PRÉVIAS

1.1 ÁREA DE APLICAÇÃO

O mini motor Irlismo mini foi concebido para a motorização de todos os tipos de calhas para cortinados

1.2 RESPONSABILIDADE

INSTRUÇÕES DE SEGURANÇA OBRIGATÓRIAS

- Para mini accionadores Irlismo destinados a calhas instaladas horizontalmente em cortinados de tecido e apenas para utilização no interior.

- Qualquer utilização fora do domínio de aplicação definido pela Somfy é considerada não-conforme. A Somfy não pode ser responsabilizada por tais utilizações ou pela não observância destas instruções, que também resultarão na cessação da garantia. Caso surja alguma dúvida durante a instalação do motor ou para obter informação adicional, visite o website www.Somfy.com ou consulte o seu contacto Somfy.

INSTRUÇÕES DE SEGURANÇA IMPORTANTES PARA A INSTALAÇÃO

AVISO: a instalação inadequada pode resultar em ferimentos graves. Siga todas as instruções de instalação, assim como as que são dadas no folheto do utilizador incluso. A ser entregue ao utilizador.

O motor deve ser instalado por um técnico de instalação qualificado em sistemas motorizados e automatização doméstica.

O técnico de instalação deve informar o utilizador sobre a necessidade de marcar a manutenção da unidade motorizada e dos acessórios associados. Deve especificar os elementos que requerem manutenção, substituição ou verificação. O binário, a duração de funcionamento e a velocidade da motorização Somfy devem ser compatíveis com as características da unidade motorizada: o seu agente Somfy disponibiliza um método de selecção dos motores por aplicação.

- Utilize apenas os acessórios (calha para cortinados, suportes, etc.) listados pela Somfy como adequados para uma unidade.

As referências dos acessórios estão disponíveis no seu agente Somfy.

- Consulte a literatura da Somfy para confirmar o(s) ponto(s) de comando compatível(veis) com o actuador seleccionado.

- Monte os dispositivos de comando em posições visíveis.

- Se o cabo ou o conector da fonte de alimentação estiverem danificados, devolva o actuador ao departamento de assistência para evitar qualquer risco.

- Fixe os cabos para evitar qualquer contacto com peças móveis.
- A calha motorizada para cortinados é controlada por um ponto de comando sem bloqueio, instalado à vista do fecho mas distante de peças móveis e a uma altura de, pelo menos, 1,50 m.
- A zona de encolhimento fica localizada a uma altura superior a 2,50 m do chão ou de qualquer nível de acesso permanente.

INSTRUÇÕES DE SEGURANÇA IMPORTANTES

AVISO: para a segurança de todos, é importante seguir integralmente estas instruções.

Guardé estas instruções para consulta futura.

A Somfy recomenda a presença de pelo menos um ponto de comando próximo da unidade motorizada ou de um grupo de unidades motorizadas.

Não permita que as crianças brinquem com os dispositivos de comando fixos. Mantenha os comandos à distância fora do alcance das crianças.

- Não utilize o dispositivo de emergência a não ser que haja um corte de energia eléctrica.

- Vigie a unidade motorizada enquanto se move e certifique-se de que as pessoas se mantêm afastadas até que a unidade motorizada esteja completamente imobilizada.

- Não carregue a bateria durante a execução de trabalhos de manutenção nas proximidades (p.ex., limpeza de vidros).

- Verifique o sistema frequentemente de modo a detectar qualquer condição de desequilíbrio ou quaisquer sinais de desgaste.

- Não utilize a unidade motorizada se esta necessitar de reparação ou ajustes.

Este aparelho não se destina a ser utilizado por pessoas (incluindo crianças) com capacidades físicas, sensoriais ou mentais reduzidas, ou sem experiência e conhecimentos, excepto sob supervisão ou lhes tiverem sido fornecidas instruções quanto à utilização do aparelho por uma pessoa responsável pela sua segurança.

- Antes de instalar o motor, remova todos os cordões desnecessários e desligue todos os equipamentos que não são necessários para o funcionamento motorizado.

- Instale o elemento actuador de um desbloqueio manual a uma altura inferior a 1,8 m.

- As crianças devem ser supervisionadas, de forma a garantir-se que não brincam com o aparelho.



Pela presente, a Somfy declara que o motor abrangido por estas instruções e utilizado como indicado nas mesmas está conforme as exigências essenciais das Directivas 2006/42/CE e 2014/53/UE.

Uma declaração de conformidade, com o detalhe das normas e das especificações utilizadas e todos os pormenores necessários à identificação do motor, o nome e a morada da(s) pessoa(s)

autorizada(s) a elaborar a ficha técnica e habilitada(s) a estabelecer a declaração que inclui o local e a data de emissão, encontra-se disponível no endereço Internet www.somfy.com/ce.



Consulte a ilustração na página 92.

2. INSTALAÇÃO



Instruções a respeitar **imperativamente** pelo profissional da motorização e da automatização do lar, durante a instalação do mini motor Irismo.

Nunca deixar cair, nunca bater, perfurar ou submergir o motor.

Instalar um ponto de comando individual para cada motorização.

2.1. MONTAGEM

2.1.1. Instalação da calha (Fig A)

- 1) Marque a posição dos suportes.
- 2) Perfure o tecto ou a parede nos locais correctos.
- 3) Fixe os suportes.
- 4) Fixe a calha aos suportes.

2.1.2. Instalação do motor (Fig B)

- 1) Destrave o motor
- 2) Insira o veio do motor no orifício da polia de accionamento.
- 3) Trave o motor.

2.2. CABLAGEM (Fig C)



Os cabos que atravessam uma parede metálica devem ser protegidos e isolados por uma manga ou um forro.

Prender os cabos para evitar um eventual contacto com uma parte móvel.

Deixar o cabo de alimentação do motor em posição acessível: deve poder ser facilmente substituído.

- Ligue a ficha da fonte de alimentação ao motor (utilize apenas a fonte de alimentação Somfy com este motor).
- Ligue o conector do condutor de energia à outra extremidade da fonte de alimentação e ligue a ficha de pinos à tomada de corrente de parede.

Cablagem DCT (Fig D)

1	Contacto seco CCW (Aberto) NA	4	+5 V
2	SAÍDA IR	5	Stop - Contacto seco NA
3	Ligação Terra Normal	6	Contacto seco CW (Fechado) NA

Comandos compatíveis - Cablagem do comando (Fig E)

- 1) Comando de afinação
- 2) Centralis IB
- 3) 2 interruptores de contacto seco NA (Normalmente Abertos)

2.3. COLOCAÇÃO EM SERVIÇO

Comando de afinação DCT

Ponto de comando RTS



2.3.1. Pré-memorização do ponto de comando RTS (apenas para versão RTS) (Fig F)

- 1) Ligue a ficha DC da fonte de alimentação ao motor e a tomada da fonte de alimentação à tomada principal.
- 2) Prima simultaneamente os botões **Abriu** e **Fechar** no ponto de comando RTS: O produto motorizado move-se para cima e para baixo e o ponto de comando RTS está pré-memorizado no motor.

2.3.2. Regulação dos fins de curso

Ao primeiro comando Abrir ou Fechar, o produto motorizado efectua uma primeira deslocação para memorizar a posição do batente.

2.3.3. Verificação do sentido de rotação (apenas para versão RTS) (Fig G)

- 1) Prima o botão **Abrir** no ponto de comando RTS:
 - a) Se o produto motorizado abrir (a), o sentido de rotação está correcto.
 - b) Se o produto motorizado fechar (b), o sentido de rotação está incorrecto: Passar à etapa seguinte.
- 2) Prima o botão **my** do ponto de comando RTS até ao movimento do produto motorizado: O sentido de rotação é modificado.
- 3) Prima o botão **Abrir** do ponto de comando RTS para verificar o sentido de rotação.

2.3.4. Registo do ponto de comando RTS (apenas para versão RTS) (Fig H)

Prima o botão PROG na traseira do ponto de comando até que o produto motorizado se mova. O endereço do comando à distância é registado de forma permanente.

2.3.5. Ajuste da sensibilidade do movimento por toque (Fig I)

- 1) Prima simultaneamente os botões Abrir e Fechar do ponto de comando RTS ou os botões Abrir, Parar e Fechar do comando de afinação DCT até que o produto motorizado se mova.
- 2) Prima simultaneamente os botões Abrir e Fechar até que o produto motorizado se mova para alta sensibilidade, baixa sensibilidade, para nenhum movimento por toque e novamente para alta sensibilidade.
- 3) Prima o botão **my/Parar** até que o produto motorizado se mova para confirmar a regulação.

2.3.6. Ajuste da velocidade (Fig J)

- 1) Prima simultaneamente os botões Abrir e **my/Parar** até que o produto motorizado se mova.
- 2) Prima o botão Abrir para aumentar a velocidade e o botão Fechar para reduzir a velocidade. Existem 4 opções de velocidade: 12,5 cm/s (velocidade por defeito) - 15 cm/s- 17,5 cm/s- 20 cm/s.
- 3) Prima o botão **my/Parar** até que o produto motorizado se mova para confirmar a regulação.

2.3.7. Afinação da ergonomia do contacto seco: Sequenciamento standard ou de 2 botões (Fig K)

- 1) Prima simultaneamente os botões Abrir, Parar e Fechar do comando de afinação DCT até que o produto motorizado se mova.
- 2) Prima simultaneamente os botões Abrir, Parar e Fechar do comando de afinação DCT até que o produto motorizado se mova para alterar a ergonomia.

2.4. SUGESTÕES E CONSELHOS DE INSTALAÇÃO

2.4.1. Dúvidas relativas ao Irismo mini ?

Situações	Causas possíveis	Soluções
O produto electricificado não funciona.	A cablagem está incorrecta.	Verifique e volte a ligar a fonte de alimentação
	A pilha do ponto de comando está fraca.	Verificar se a pilha está fraca e substituí-la, se necessário.
	O ponto de comando não é compatível.	Verificar a compatibilidade e substituir o ponto de comando, se necessário.
	O ponto de comando utilizado não está memorizado no motor.	Utilizar um ponto de comando memorizado ou memorizar este ponto de comando.

2.4.2. Nova regulação dos fins de curso

Reajustar o fim de curso Aberto (Fig L)

- 1) Prima o botão **Abrir** para mover o produto motorizado até ao fim de curso a reajustar.
- 2) Prima os botões **Abrir** e **Fechar** do ponto de comando RTS ou os botões **Abrir, Parar e Fechar** do comando de afinação DCT até que o produto motorizado se mova.
- 3) Prima o botão **Abrir** ou **Fechar** para mover o produto motorizado para a nova posição pretendida.
- 4) Para confirmar o novo fim de curso, prima o botão **my** até que o produto motorizado se mova.

Reajustar o fim de curso Fechado (Fig M)

- 1) Prima o botão **Fechar** para mover o produto motorizado até ao fim de curso a reajustar.
- 2) Prima os botões **Abrir** e **Fechar** do ponto de comando RTS ou os botões **Abrir, Parar e Fechar** do comando de afinação DCT até que o produto motorizado se mova.
- 3) Prima o botão **Abrir** ou **Fechar** para mover o produto motorizado para a nova posição pretendida.
- 4) Para confirmar o novo fim de curso, prima o botão **my** até que o produto motorizado se mova.

2.4.3. Apagar o ponto de comando da memória do motor (apenas para versão RTS) (Fig N)

Esta reposição elimina todos os pontos de comando locais, no entanto, as regulações de fim de curso e a posição preferida são conservadas.

Para apagar todos os pontos de comando programados, utilize um pino para premir e manter premido o botão PROG até que o produto motorizado se mova duas vezes.

Todos os pontos de comando são apagados.

2.4.4. Apagar a memória do motor (Fig O)

Esta reposição elimina todos os pontos de comando, todos os sensores e todas as regulações de fins de curso e reinicializa a posição preferida (my) do motor.

Para a versão RTS, para repor o motor, utilize um pino para premir e manter premido o botão PROG até que o produto motorizado se mova 3 vezes. Todas as definições são apagadas.

Para as versões DCT e RTS, prima e mantenha premidos os botões **Abrir**, **Parar** e **Fechar** do comando de afinação DCT até que o produto motorizado se mova 3 vezes. Todas as definições são apagadas.

3. UTILIZAÇÃO E MANUTENÇÃO

i Este motor não necessita de manutenção

3.1. BOTÕES ABRIR E FECHAR (Fig P)

Premindo os botões Abrir ou Fechar abre ou fecha completamente o produto motorizado.

3.2. FUNÇÃO PARAR (Fig Q)

O produto electrificado está em movimento.

Prima brevemente my/Parar: o produto motorizado pára automaticamente.

3.3. POSIÇÃO PREFERIDA (my) (Fig R)

O produto motorizado está parado.

Prima brevemente my/Parar: o produto motorizado efectua um movimento e pára na posição preferida (my).

Para modificar ou eliminar a posição preferida (my), consultar o capítulo "Regulações suplementares"

3.4. REGULAÇÕES SUPLEMENTARES

3.4.1. Modificar a posição preferida (my) (Fig S)

1) Coloque o produto motorizado na posição preferida (my) pretendida.

2) Prima my/Parar durante ≈ 5 segundos até que o produto motorizado se mova: a posição preferida (my) pretendida está memorizada.

3.4.2. Apagar a posição preferida (my) (Fig T)

1) Prima my/Parar: o produto motorizado efectua um movimento e pára na posição preferida (my).

2) Prima my/Parar até que o produto motorizado se mova: a posição preferida (my) é apagada.

3.4.3. Adicionar/eliminar pontos de comando Somfy (Fig U)

1) Seleccione um ponto de comando RTS registado no motor.

Prima e mantenha premido o botão PROG do ponto de comando RTS memorizado (A) ou o botão prog do receptor até que o produto motorizado se mova, o motor está em modo de programação.

2) Prima rapidamente o botão PROG do ponto de comando RTS (B) para adicionar ou eliminar, o produto motorizado move-se e o ponto de comando RTS (B) é memorizado ou eliminado do motor.

3.4.4. Modificar o sentido de rotação do motor (Fig V)

Afaste o produto motorizado dos fins de curso.

1) Prima simultaneamente os botões Abrir e Fechar do ponto de comando RTS ou os botões Abrir, Parar e Fechar do comando de afinação DCT até que o produto motorizado se mova.

2) Prima o botão my/Parar até que o produto motorizado se mova para inverter o sentido de rotação.

3.5. SUGESTÕES E CONSELHOS DE UTILIZAÇÃO

3.5.1. Dúvidas relativas ao Irlismo mini ?

Situações	Causas possíveis	Soluções
O produto electrificado não funciona.	A pilha do ponto de comando está fraca.	Verificar se a pilha está fraca e substituí-la, se necessário.
	O motor está em modo de protecção térmica.	Aguardar que o motor arrefeça.

Se o produto electrificado continuar a não funcionar, contactar um profissional da motorização e da automatização do lar.

3.5.2. Substituição de um ponto de comando Somfy perdido ou danificado (apenas para versão RTS)

Para a substituição de um ponto de comando perdido ou danificado, contactar um profissional de motorização e de automatização do lar Somfy.

4. DADOS TÉCNICOS

Alimentação	24V 2A
Frequência rádio	433,42 MHz
Temperatura de utilização	0 °C a + 60 °C
Índice de protecção	IP 30
Nível de segurança	Classe II

Οι οδηγίες αυτές ισχύουν για όλα τα μοτέρ Irisimo τύπου μίνι, σε όλες τις εκδόσεις ροπή/ταχύτητας.

ΠΙΝΑΚΑΣ ΠΕΡΙΕΧΟΜΕΝΩΝ

1. Εισαγωγικές πληροφορίες	37	3. Χρήση και συντήρηση	41
1.1 Πεδία εφαρμογής	37	3.1. Κομψιά Άνοιγμα και Κλείσιμο	41
1.2 Αστική ευθύνη	37	3.2. Λειτουργία STOP	41
2. Εγκατάσταση	39	3.3. Αγαπημένη θέση (my)	41
2.1. Τοποθέτηση	39	3.4. Πρόσθετες ρυθμίσεις	41
2.2. Συνδέσεις	39	3.5. Τεκνάσματα και συμβουλές χρήσης	41
2.3. Έναρξη λειτουργίας	39	4. Τεχνικά χαρακτηριστικά	41
2.4. Συμβουλές και υποδείξεις για την εγκατάσταση	40		

1. ΕΙΣΑΓΩΓΙΚΕΣ ΠΛΗΡΟΦΟΡΙΕΣ

1.1 ΠΕΔΙΑ ΕΦΑΡΜΟΓΗΣ

Το μοτέρ Irisimo τύπου μίνι σχεδιάστηκε για να δίνει κίνηση σε όλους τους τύπους ράγα κουρτίνας

1.2 ΑΣΤΙΚΗ ΕΥΘΥΝΗ

ΥΠΟΧΡΕΩΤΙΚΕΣ ΟΔΗΓΙΕΣ ΑΣΦΑΛΕΙΑΣ

- Για τα μοτέρ Irisimo τύπου μίνι που προορίζονται για οριζόντια εγκατεστημένες ράγες υφασμάτων κουρτινών και μόνο για χρήση σε εσωτερικούς χώρους.

- Οποιαδήποτε άλλη χρήση πέραν του πεδίου εφαρμογής που έχει ορίσει η Somfy θεωρείται ακατάλληλη. Η SOMFY δεν μπορεί να θεωρηθεί υπεύθυνη για οποιαδήποτε τέτοια χρήση ή μη τήρηση αυτών των οδηγιών, η οποία θα έχει επίσης ως αποτέλεσμα την ακύρωση της εγγύησης.

- Σε περίπτωση οποιασδήποτε αμφιβολίας κατά την εγκατάσταση του μοτέρ ή για περισσότερες πληροφορίες, επισκεφθείτε τον ιστότοπο www.Somfy.com ή επικοινωνήστε με τον αντιπρόσωπο της Somfy.

ΣΗΜΑΝΤΙΚΕΣ ΟΔΗΓΙΕΣ ΑΣΦΑΛΕΙΑΣ ΓΙΑ ΤΗΝ ΕΓΚΑΤΑΣΤΑΣΗ

ΠΡΟΕΙΔΟΠΟΙΗΣΗ: τυχόν εσφαλμένη εγκατάσταση μπορεί να προκαλέσει σοβαρό τραυματισμό. Ακολουθήστε πιστά τις οδηγίες εγκατάστασης καθώς και τις οδηγίες που παρουσιάζονται στο φυλλάδιο χρήστη που εσωκλείεται. Να παραδίδεται στο χρήστη.

Το μοτέρ πρέπει να εγκαθίσταται από τεχνικό εγκατάστασης ειδικευμένο στα ηλεκτροκίνητα συστήματα και τους αυτοματισμούς κατοικιών.

Ο τεχνικός εγκατάστασης οφείλει να πληροφορήσει το χρήστη ότι είναι αναγκαία η συνεννόηση ως προς τη συντήρηση του ηλεκτροκίνητου προϊόντος και των πρόσθετων εξαρτημάτων του. Πρέπει να αναφέρει συγκεκριμένα τα στοιχεία που απαιτούν συντήρηση, αντικατάσταση ή έλεγχο. Η ροπή, η διάρκεια λειτουργίας και η ταχύτητα του μοτέρ Somfy πρέπει να συμβαδίζουν με τα τεχνικά χαρακτηριστικά του ηλεκτροκίνητου προϊόντος. Ο αντιπρόσωπος της Somfy παρέχει μια μέθοδο επιλογής μοτέρ ανάλογα με την εφαρμογή.

- Χρησιμοποιείτε μόνο εξαρτήματα (Ράγα κουρτίνας, στηρίγματα κ.τ.λ.) που προτείνει η Somfy για χρήση με το συγκεκριμένο προϊόν. Οι κωδικοί των πρόσθετων εξαρτημάτων διατίθενται από τον αντιπρόσωπο της Somfy.

- Ανατρέξτε στη βιβλιογραφία της Somfy για να επιβεβαιώσετε ποιο ή ποια χειριστήρια είναι συμβατά με το επιλεγμένο μοτέρ.

- Τοποθετείτε τις συσκευές ελέγχου σε ορατές θέσεις.

- Αν το καλώδιο ή το φις του τροφοδοτικού έχει υποστεί ζημιά, επιστρέψτε το μοτέρ στο τμήμα σέρβις για να αποφύγετε οποιονδήποτε κίνδυνο.

- Στερεώστε τα καλώδια ώστε να αποφύγετε οποιαδήποτε επαφή με κινούμενα μέρη.
- Η ηλεκτροκίνητη ράγα κουρτίνας ελέγχεται από ένα χειριστήριο που δεν κλειδώνει, το οποίο είναι εγκατεστημένο σε σημείο από το οποίο φαίνεται το κλείσιμο, αλλά μακριά από κινούμενα μέρη και σε ύψος τουλάχιστον 1,50 m.
- Η περιοχή σύνθλιψης βρίσκεται σε ύψος μεγαλύτερο από 2,50 m από το έδαφος ή οποιοδήποτε επίπεδο μόνιμης πρόσβασης.

ΣΗΜΑΝΤΙΚΕΣ ΟΔΗΓΙΕΣ ΑΣΦΑΛΕΙΑΣ

ΠΡΟΕΙΔΟΠΟΙΗΣΗ: Για την ασφάλεια όλων, είναι σημαντικό να τηρείτε όλες αυτές τις οδηγίες.

Φυλάξτε αυτές τις οδηγίες για μελλοντική αναφορά.

- Η Somfy συνιστά να υπάρχει τουλάχιστον ένα χειριστήριο κοντά στο ηλεκτροκίνητο προϊόν ή στην ομάδα ηλεκτροκίνητων προϊόντων.

- Μην αφήνετε τα παιδιά να παίζουν με τις σταθερές συσκευές ελέγχου. Διατηρείτε τα τηλεχειριστήρια μακριά από παιδιά.

- Χρησιμοποιείτε τη διάταξη έκτακτης ανάγκης μόνο στην περίπτωση διακοπής ρεύματος.

- Παρακολουθείτε το ηλεκτροκίνητο προϊόν ενώ κινείται και βεβαιωθείτε ότι δεν υπάρχουν άτομα κοντά στο ηλεκτροκίνητο προϊόν, έως ότου αυτό σταματήσει εντελώς.

- Μην φορτίζετε την μπαταρία όταν πραγματοποιούνται εργασίες συντήρησης (π.χ. καθαρισμός παραθύρων) στο γύρω χώρο.

- Ελέγχετε συχνά το σύστημα, έτσι ώστε να εντοπίζετε οποιαδήποτε κατάσταση απώλειας ισορροπίας ή ενδείξεις φθοράς.

- Μην χρησιμοποιείτε το ηλεκτροκίνητο προϊόν στην περίπτωση που χρειάζεται επισκευή ή ρύθμιση.

- Η συσκευή αυτή δεν προορίζεται για χρήση από άτομα (μεταξύ άλλων, παιδιά) με μειωμένες σωματικές, αισθητήριες ή πνευματικές ικανότητες ή έλλειψη πείρας και γνώσεων, εκτός αν επιτηρούνται ή έχουν λάβει οδηγίες σχετικά με τη χρήση της συσκευής από άτομο που είναι υπεύθυνο για την ασφάλειά τους.

- Πριν εγκαταστήσετε το μηχανισμό, απομακρύνετε τυχόν περιττά καλώδια και απενεργοποιήστε οποιονδήποτε εξοπλισμό δεν θεωρείται απαραίτητος για την ηλεκτρική λειτουργία.

- Εγκαταστήστε το στέλεχος ενεργοποίησης μηχανικής απασφάλισης σε ύψος μικρότερο από 1,8 m.

- Τα παιδιά θα πρέπει να επιτηρούνται έτσι ώστε να διασφαλίζεται ότι δεν παίζουν με τη συσκευή.



Με την παρούσα, η Somfy δηλώνει ότι ο μηχανισμός που καλύπτεται από αυτές τις οδηγίες και χρησιμοποιείται με τον τρόπο που υποδεικνύεται στις παρούσες οδηγίες συμμορφώνεται με τις ουσιαστικές απαιτήσεις των Οδηγιών 2006/42/EK και 2014/53/EE.

Μια δήλωση συμμόρφωσης όπου αναφέρονται αναλυτικά τα εφαρμοζόμενα πρότυπα και προδιαγραφές και στην οποία διευκρινίζονται όλες οι λεπτομέρειες σχετικά με την ταυτοποίηση του μηχανισμού, το ονοματεπώνυμο και η διεύθυνση του ή των ατόμων που είναι εξουσιοδοτημένα με την κατάσταση του τεχνικού φακέλου και αρμόδια για τη σύνταξη της δήλωσης όπου περιλαμβάνεται ο τόπος και η ημερομηνία έκδοσης, διατίθεται στον ιστότοπο www.somfy.com/ce.



Προειδοποίηση ασφαλείας!



Προσοχή!



Πληροφορία



Για την εγκατάσταση ανατρέξτε στη σελίδα 92.

2. ΕΓΚΑΤΑΣΤΑΣΗ



Οδηγίες που πρέπει να ακολουθεί **οπωσδήποτε** ο επαγγελματίας με γνώσεις στους μηχανισμούς και αυτοματισμούς κατοικιών που πραγματοποιεί την εγκατάσταση του μοτέρ Irisio τύπου μίνι.

Μην επιτρέψετε ποτέ να πέσει κάτω, να χτυπηθεί, να τρυπηθεί ή να βυθιστεί σε υγρό ο μηχανισμός.

Εγκαταστήστε ξεχωριστό χειριστήριο για κάθε μηχανισμό.

2.1. ΕΓΚΑΤΑΣΤΑΣΗ

2.1.1. Εγκατάσταση της ράγας (Σχ. Α)

- 1) Σημάδεψτε τη θέση των στηριγμάτων.
- 2) Τρυπήστε την οροφή ή τον τοίχο στα σωστά σημεία.
- 3) Στερεώστε τα στηρίγματα.
- 4) Στερεώστε τη ράγα στα στηρίγματα.

2.1.2. Εγκατάσταση του μοτέρ (Σχ. Β)

- 1) Ξεκλειδώστε το μοτέρ
- 2) Εισαγάγετε τον άξονα του μοτέρ στην οπή της τροχαλίας κίνησης.
- 3) Κλειδώστε το μοτέρ.

2.2. ΣΥΝΔΕΣΕΙΣ (Σχ. C)



Τα καλώδια που διέρχονται από μεταλλικό τοίχωμα πρέπει να προστατεύονται και να μονώνονται με χιτώνιο ή σωλήνα.

Στερεώστε τα καλώδια προς αποφυγή οποιασδήποτε επαφής με οποιοδήποτε κινούμενο εξάρτημα.

Επιτρέψτε την πρόσβαση στο καλώδιο τροφοδοσίας του μηχανισμού: πρέπει να μπορεί να αντικαθίσταται εύκολα.

- Συνδέστε το φις του τροφοδοτικού στο μοτέρ (Χρησιμοποιήστε μόνο το τροφοδοτικό Somfy με αυτό το μοτέρ).
- Συνδέστε το φις του καλωδίου τροφοδοσίας στο άλλο άκρο του τροφοδοτικού και το βύσμα σε επιτοίχια ηλεκτρική πρίζα.

Συνδέσεις DCT (Σχ. D)

1	CCW (Ανοιγμα) Ξηρή επαφή NO	4	+5V
2	IR OUT	5	Σταμάτημα - Ξηρή επαφή NO
3	Κοινή γείωση	6	CW (Κλείσιμο) Ξηρή επαφή NO

Συμβατά χειριστήρια - Σύνδεση χειριστηρίου (Σχ. E)

- 1) Εργαλείο ρύθμισης
- 2) Centralis IB
- 3) 2 NO (Κανονικά ανοικτός) διακόπτης ξηρής επαφής

2.3. ΕΝΑΡΞΗ ΛΕΙΤΟΥΡΓΙΑΣ

Εργαλείο ρύθμισης DCT

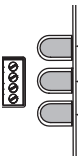

Χειριστήριο RTS

Άνοιγμα
my/Stop
Κλείσιμο

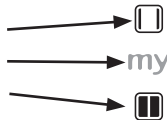

2.3.1. Προγραμματισμός του χειριστηρίου RTS (μόνο για την έκδοση RTS) (Σχ. F)

- 1) Συνδέστε το βύσμα τροφοδοσίας DC του μοτέρ και συνδέστε την πρίζα τροφοδοσίας στην κύρια πρίζα.
- 2) Πατήστε ταυτόχρονα τα κουμπιά **Άνοιγμα** και **Κλείσιμο** του χειριστηρίου RTS: Το ηλεκτροκίνητο προϊόν κάνει μια κίνηση επάνω/κάτω και το χειριστήριο RTS προγραμματίζεται στο μοτέρ.

2.3.2. Ρύθμιση των ορίων διαδρομής

Με την πρώτη εντολή Άνοιγμα ή Κλείσιμο, το ηλεκτροκίνητο προϊόν εκτελεί έναν πρώτο κύκλο λειτουργίας για να καταγραφεί η θέση του μηχανικού ορίου.

2.3.3. Έλεγχος της φοράς περιστροφής (μόνο για την έκδοση RTS) (Σχ. G)

1) Πατήστε το κουμπί **Άνοιγμα** στο χειριστήριο RTS:

a) Αν το ηλεκτροκίνητο προϊόν ανοίξει (a), η φορά περιστροφής είναι σωστή.

b) Αν το ηλεκτροκίνητο προϊόν κλείσει (b), η φορά περιστροφής δεν είναι σωστή: Περάστε στο επόμενο βήμα.

2) Πατήστε το κουμπί **my** του χειριστηρίου RTS έως ότου το ηλεκτροκίνητο προϊόν εκτελέσει μια κίνηση: Η φορά περιστροφής έχει τροποποιηθεί.

3) Πατήστε το κουμπί **Άνοιγμα** του χειριστηρίου RTS για να ελέγξετε τη φορά περιστροφής.

2.3.4. Καταχώριση του χειριστηρίου RTS (μόνο για την έκδοση RTS) (Σχ. H)

Πατήστε το κουμπί PROG στην πίσω πλευρά του χειριστηρίου έως ότου το ηλεκτροκίνητο προϊόν εκτελέσει μια κίνηση. Η διεύθυνση του τηλεχειριστηρίου έχει καταχωριστεί οριστικά.

2.3.5. Ρύθμιση της ευαισθησίας κίνησης αφής (Σχ. I)

1) Πατήστε ταυτόχρονα τα κουμπί **Άνοιγμα** και **Κλείσιμο** του χειριστηρίου RTS ή τα κουμπί **Άνοιγμα**, **Stop** και **Κλείσιμο** του εργαλείου ρύθμισης DCT έως ότου το ηλεκτροκίνητο προϊόν εκτελέσει μια κίνηση.

2) Πατήστε ταυτόχρονα τα κουμπί **Άνοιγμα** και **Κλείσιμο** έως ότου το ηλεκτροκίνητο προϊόν εκτελέσει μια κίνηση για εναλλαγή από υψηλή σε χαμηλή ευαισθησία, σε κίνηση αφής και ξανά πίσω σε υψηλή ευαισθησία.

3) Πατήστε το κουμπί **my/Stop** έως ότου το ηλεκτροκίνητο προϊόν εκτελέσει μια κίνηση, για να επιβεβαιώσετε τη ρύθμιση.

2.3.6. Ρύθμιση της ταχύτητας (Σχ. J)

1) Πατήστε ταυτόχρονα τα κουμπί **Άνοιγμα** και **my/Stop** έως ότου το ηλεκτροκίνητο προϊόν εκτελέσει μια κίνηση.

2) Πατήστε το κουμπί **Άνοιγμα** για αύξηση της ταχύτητας και το κουμπί **Κλείσιμο** για μείωση της ταχύτητας.

Υπάρχουν 4 επιλογές ταχύτητας: 12,5 cm/s (προεπιλεγμένη ταχύτητα) - 15 cm/s - 17,5 cm/s - 20 cm/s.

3) Πατήστε το κουμπί **my/Stop** έως ότου το ηλεκτροκίνητο προϊόν εκτελέσει μια κίνηση, για να επιβεβαιώσετε τη ρύθμιση.

2.3.7. Ρύθμιση εργονομίας ξηρής επαφής: Τυπική ακολουθία ή ακολουθία 2 κουμπιών (Σχ. K)

1) Πατήστε ταυτόχρονα τα κουμπί **Άνοιγμα**, **Stop** και **Κλείσιμο** του εργαλείου ρύθμισης DCT έως ότου το ηλεκτροκίνητο προϊόν εκτελέσει μια κίνηση.

2) Πατήστε ταυτόχρονα τα κουμπί **Άνοιγμα** και **Κλείσιμο** του εργαλείου ρύθμισης DCT έως ότου το ηλεκτροκίνητο προϊόν εκτελέσει μια κίνηση, για να αλλάξετε την εργονομία.

2.4. ΤΕΧΝΑΣΜΑΤΑ ΚΑΙ ΣΥΜΒΟΥΛΕΣ ΕΓΚΑΤΑΣΤΑΣΗΣ

2.4.1. Έχετε ερωτήσεις σχετικά με το **Irismo** τύπου **μίνι**;

Διαπιστώσεις	Πιθανές αιτίες	Λύσεις
Το ηλεκτροκίνητο προϊόν δεν λειτουργεί.	Η συνδεσμολογία δεν είναι σωστή.	Ελέγξτε και επανασυνδέστε την τροφοδοσία
	Η μπαταρία του χειριστηρίου έχει εξασθενήσει.	Ελέγξτε αν η μπαταρία έχει εξασθενήσει και αντικαταστήστε την, αν είναι απαραίτητο.
	Το χειριστήριο δεν είναι συμβατό.	Ελέγξτε τη συμβατότητα και αντικαταστήστε το χειριστήριο, αν είναι απαραίτητο.
	Το χειριστήριο που χρησιμοποιείται δεν έχει προγραμματιστεί στο μωτέρ.	Χρησιμοποιήστε ένα προγραμματισμένο χειριστήριο ή προγραμματίστε το συγκεκριμένο χειριστήριο.

2.4.2. Επαναρύθμιση ορίων διαδρομής

Επαναρύθμιση του ορίου διαδρομής **Άνοιγμα** (Σχ. L)

1) Πατήστε το κουμπί **Άνοιγμα** για να μετακινήσει το ηλεκτροκίνητο προϊόν στο όριο διαδρομής που θέλετε να επαναρυθμίσετε.

2) Πατήστε ταυτόχρονα τα κουμπί **Άνοιγμα** και **Κλείσιμο** του χειριστηρίου RTS ή τα κουμπί **Άνοιγμα**, **Stop** και **Κλείσιμο** του εργαλείου ρύθμισης DCT έως ότου το ηλεκτροκίνητο προϊόν εκτελέσει μια κίνηση.

3) Πατήστε το κουμπί **Άνοιγμα** ή **Κλείσιμο** για να μετακινήσει το ηλεκτροκίνητο προϊόν στη νέα επιθυμητή θέση.

4) Για να επιβεβαιώσετε το νέο όριο διαδρομής, πατήστε το κουμπί **my/Stop** έως ότου το ηλεκτροκίνητο προϊόν εκτελέσει μια κίνηση.

Επαναρύθμιση του ορίου διαδρομής **Κλείσιμο** (Σχ. M)

1) Πατήστε το κουμπί **Κλείσιμο** για να μετακινήσει το ηλεκτροκίνητο προϊόν στο όριο διαδρομής που θέλετε να επαναρυθμίσετε.

2) Πατήστε ταυτόχρονα τα κουμπί **Άνοιγμα** και **Κλείσιμο** του χειριστηρίου RTS ή τα κουμπί **Άνοιγμα**, **Stop** και **Κλείσιμο** του εργαλείου ρύθμισης DCT έως ότου το ηλεκτροκίνητο προϊόν εκτελέσει μια κίνηση.

3) Πατήστε το κουμπί **Άνοιγμα** ή **Κλείσιμο** για να μετακινήσει το ηλεκτροκίνητο προϊόν στη νέα επιθυμητή θέση.

4) Για να επιβεβαιώσετε το νέο όριο διαδρομής, πατήστε το κουμπί **my/Stop** έως ότου το ηλεκτροκίνητο προϊόν εκτελέσει μια κίνηση.

2.4.3. Διαγραφή του χειριστηρίου από τη μνήμη του μωτέρ (μόνο για την έκδοση RTS) (Σχ. N)

Με αυτήν την επαναφορά καταργούνται όλα τα τοπικά χειριστήρια, ωστόσο οι ρυθμίσεις των ορίων διαδρομής και η αγαπημένη θέση διατηρούνται.

Για να διαγράψετε όλα τα προγραμματισμένα χειριστήρια, χρησιμοποιήστε μια καρφίτσα για να πατήσετε παρατεταμένα το κουμπί PROG του μωτέρ έως ότου το ηλεκτροκίνητο προϊόν εκτελέσει δύο κινήσεις.

Όλα τα χειριστήρια διαγράφονται.

2.4.4. Σβήσιμο της μνήμης του μοτέρ (Σχ. 0)

Με αυτήν την επαναφορά καταργούνται όλα τα χειριστήρια, όλοι οι αισθητήρες, όλες οι ρυθμίσεις αριθών διαδρομής και εκτελείται επαναφορά της αγαπημένης θέσης (my) του μοτέρ.

Για να εκτελέσετε επαναφορά του μοτέρ στην έκδοση RTS, χρησιμοποιήστε μια καρφίτσα για να πατήσετε παρατεταμένα το κουμπί PROG έως ότου το ηλεκτροκίνητο προϊόν εκτελέσει μια κίνηση 3 φορές. Όλες οι ρυθμίσεις διαγράφονται.

Στις εκδόσεις DCT και RTS, πατήστε παρατεταμένα τα κουμπί **Άνοιγμα, Stop** και **Κλείσιμο** του εργαλείου ρύθμισης DCT έως ότου το ηλεκτροκίνητο προϊόν εκτελέσει μια κίνηση 3 φορές. Όλες οι ρυθμίσεις διαγράφονται.

3. ΧΡΗΣΗ ΚΑΙ ΣΥΝΤΗΡΗΣΗ

 Ο συγκεκριμένος μηχανισμός δεν χρειάζεται συντήρηση

3.1. ΚΟΥΜΠΙΑ ΑΝΟΙΓΜΑ ΚΑΙ ΚΛΕΙΣΙΜΟ (Σχ. Ρ)

Αν πατήσετε το κουμπί Άνοιγμα ή Κλείσιμο, το ηλεκτροκίνητο προϊόν ανοίγει ή κλείνει.

3.2. ΛΕΙΤΟΥΡΓΙΑ STOP (Σχ. Q)

Το ηλεκτροκίνητο προϊόν βρίσκεται σε κίνηση.

Πατήστε στιγμιαία το κουμπί my/Stop: το ηλεκτροκίνητο προϊόν σταματά αυτόματα.

3.3. ΑΓΑΠΗΜΕΝΗ ΘΕΣΗ (my) (Σχ. R)

Το ηλεκτροκίνητο προϊόν σταματά.

Πατήστε στιγμιαία το κουμπί my/Stop: το ηλεκτροκίνητο προϊόν τίθεται σε κίνηση και σταματά στην αγαπημένη θέση (my).

Για να τροποποιήσετε ή για να διαγράψετε την αγαπημένη θέση (my), ανατρέξτε στην παράγραφο "Πρόσθετες ρυθμίσεις"

3.4. ΠΡΟΣΘΕΤΕΣ ΡΥΘΜΙΣΕΙΣ

3.4.1. Τροποποίηση της αγαπημένης θέσης (my) (Σχ. S)

1) Τοποθετήστε το ηλεκτροκίνητο προϊόν στην επιθυμητή αγαπημένη θέση (my).

2) Πατήστε το κουμπί my/Stop για 5 δευτερόλεπτα περίπου έως ότου το ηλεκτροκίνητο προϊόν εκτελέσει μια κίνηση: η επιθυμητή αγαπημένη θέση (my) έχει προγραμματιστεί.

3.4.2. Διαγραφή της αγαπημένης θέσης (my) (Σχ. T)

1) Πατήστε το κουμπί my/Stop: το ηλεκτροκίνητο προϊόν τίθεται σε κίνηση και σταματά στην αγαπημένη θέση (my).

2) Πατήστε ξανά το κουμπί my/Stop έως ότου το ηλεκτροκίνητο προϊόν εκτελέσει μια κίνηση: η αγαπημένη θέση (my) καταργείται.

3.4.3. Προσθήκη/διαγραφή χειριστηρίων Somfy (Σχ. U)

1) Πάρτε ένα χειριστήριο RTS που έχει προγραμματιστεί στο μοτέρ.

Πατήστε παρατεταμένα το κουμπί PROG του προγραμματισμένου χειριστηρίου RTS (A) ή το κουμπί prog του δέκτη, έως ότου το ηλεκτροκίνητο προϊόν εκτελέσει μια κίνηση: το μοτέρ βρίσκεται στη λειτουργία προγραμματισμού.

2) Πατήστε γρήγορα το κουμπί PROG του χειριστηρίου RTS (B) για να προσθέσετε ή να διαγράψετε το χειριστήριο: το ηλεκτροκίνητο προϊόν εκτελεί μια κίνηση και το χειριστήριο RTS (B) προγραμματίζεται στο μοτέρ ή διαγράφεται από αυτό.

3.4.4. Τροποποίηση της φοράς περιστροφής του μοτέρ (Σχ. V)

Μετακινήστε το ηλεκτροκίνητο προϊόν μακριά από τα όρια διαδρομής.

1) Πατήστε ταυτόχρονα τα κουμπί Άνοιγμα και Κλείσιμο του χειριστηρίου RTS ή τα κουμπί Άνοιγμα, Stop και Κλείσιμο του εργαλείου ρύθμισης DCT έως ότου το ηλεκτροκίνητο προϊόν εκτελέσει μια κίνηση.

2) Πατήστε το κουμπί my/Stop έως ότου το ηλεκτροκίνητο προϊόν εκτελέσει μια κίνηση, για να αντιστρέψετε τη φορά περιστροφής.

3.5. ΤΕΧΝΑΣΜΑΤΑ ΚΑΙ ΣΥΜΒΟΥΛΕΣ ΧΡΗΣΗΣ

3.5.1. Έχετε ερωτήσεις σχετικά με το Ιγισμο τύπου μίνι;

Διαπιστώσεις	Πιθανές αιτίες	Λύσεις
Το μηχανοκίνητο προϊόν δεν λειτουργεί.	Η μπαταρία του χειριστηρίου έχει εξασθενήσει.	Ελέγξτε εάν η μπαταρία έχει εξασθενήσει και αντικαταστήστε την, εάν χρειάζεται.
	Ο μηχανισμός βρίσκεται στη λειτουργία θερμικής προστασίας.	Περιμένετε να κρυώσει το μοτέρ.

Αν το ηλεκτροκίνητο προϊόν εξακολουθεί να μην λειτουργεί, επικοινωνήστε με επαγγελματία με γνώσεις στους μηχανισμούς και αυτοματισμούς κατοικιών.

3.5.2. Αντικατάσταση ενός χειριστηρίου Somfy που έχει χαθεί ή σπάσει (μόνο για την έκδοση RTS)

Για την αντικατάσταση ενός χειριστηρίου που έχει χαθεί ή σπάσει, επικοινωνήστε με επαγγελματία Somfy με γνώσεις στους μηχανισμούς και αυτοματισμούς κατοικιών.

4. ΤΕΧΝΙΚΑ ΧΑΡΑΚΤΗΡΙΣΤΙΚΑ

Τροφοδοσία	24 V 2 A
Ραδιοσυχνότητα	433,42 MHz
Θερμοκρασία λειτουργίας	0°C έως + 60°C
Βαθμός προστασίας	IP 30
Επίπεδο ασφάλειας	Κλάση II

INDHOLD

1. Forhåndsoplysninger	42	3. Brug og vedligeholdelse	46
1.1 Anvendelse	42	3.1. Knapperne Åbn og Luk	46
1.2 Ansvar	42	3.2. STOP-funktion	46
2. Installation	44	3.3. Favoritposition (my)	46
2.1. Montering	44	3.4. Øvrige indstillinger	46
2.2. Ledningsføring	44	3.5. Tips og råd angående brug	46
2.3. Idriftsættelse	44	4. Tekniske oplysninger	46
2.4. Tips og anbefalinger for installation	45		

1. FORHÅNDSOPLYSNINGER

1.1 ANVENDELSE

Mini-motoren Irismo er udviklet med henblik på alle typer motordrevne gardinskiner

1.2 ANSVAR

OBLIGATORISKE SIKKERHEDSANVISNINGER

- Kun til Irismo mini-aktivatorer, der er beregnet til stofgardinskiner, som er monteret vandret, og til indendørs brug.
- Produktet må ikke bruges til andre formål, end dem som Somfy har angivet. Somfy hæfter ikke for skader, der måtte opstå ved anden brug eller manglende overholdelse af disse anvisninger, hvilket i øvrigt også vil også medføre bortfald af garantien.
- Hvis der opstår tvivl i forbindelse med installationen af motoren, eller hvis du har brug for yderligere oplysninger, kan du gå ind på adressen www.Somfy.com eller henvende dig til din Somfy-kontaktperson.

VIGTIGE SIKKERHEDSANVISNINGER VED INSTALLATION

ADVARSEL: Forkert installation kan resultere i alvorlige skader. Følg installationsanvisningerne og anvisningerne i brugerbrochuren. Skal udleveres til brugeren.

Motoren må kun installeres og justeres af en autoriseret installatør, der arbejder med motordrevne installationer og automatisering til husholdningsbrug.

Installatøren skal informere brugeren om, hvor vigtigt det er at udføre vedligeholdelse på det motordrevne produkt og det tilknyttede ekstraudstyr. Installatøren skal informere brugeren om hvilke elementer, der kræver vedligeholdelse, udskiftning eller kontrol. Somfy-motorens drejningsmoment, driftstid og hastighed skal stemme overens med det motoriserede produkts egenskaber: Din Somfy-repræsentant vil guide dig i dit valg ud fra den ønskede anvendelse.

- Brug kun tilbehør (gardinskinne, fæste etc.), som Somfy har anbefalet til enheden. Referencerne på ekstraudstyret kan du få ved at kontakte din lokale Somfy-repræsentant.
- Du kan se, hvilke vægbetjenerer der er kompatible med den valgte aktivator, i Somfy-brochurerne.
- Monter styreenhederne på synlige steder.
- Hvis kablet eller strømforsyningsstikket bliver ødelagt, skal du sende aktivatoren tilbage til serviceafdelingen for at undgå risici.

- Fastgør kablerne, så de ikke kommer i berøring med bevægelige dele.
- Den motordrevne gardinskinne styres af en betjeningsboks uden lås, der er monteret i nærheden af de lukkede dele, men på afstand af de bevægelige dele og mindst 1,50 m over jorden.
- Klemmezonen sidder mindst 2,50 m over jorden eller andet permanent adgangs niveau.

VIGTIGE SIKKERHEDSANVISNINGER

ADVARSEL: Det er vigtigt af hensyn til alles sikkerhed, at disse anvisninger følges.

Gem anvisninger til fremtidig brug.

- Somfy anbefaler, at der installeres mindst én betjeningsboks i nærheden af den motordrevne enhed eller en gruppe af motordrevne enheder.

Lad ikke børn lege med de faste betjeningsenheder. Opbevar fjernbetjeningen utilgængeligt for børn.

Undlad at bruge nødenheden, medmindre der er strømafbrydelse.

- Overvåg det motoriserede produkt, når det er i bevægelse, og sørg for, at ingen personer står i nærheden, indtil produktet er helt standset.

- Batteriet må ikke oplades, mens der udføres vedligeholdelse i nærheden (f.eks. vinduesvask).

- Kontrollér systemet hyppigt for tegn på ubalance eller slitage.

- Undlad at bruge den motordrevne enhed, hvis den skal repareres eller justeres.

Dette apparat er ikke beregnet til at blive betjent af personer (herunder børn) med reducerede fysiske, sensoriske eller mentale evner eller manglende erfaring med og kendskab til apparatet, medmindre de holdes under opsyn af eller har fået anvisninger i betjening af apparatet af en person, der er ansvarlig for deres sikkerhed.

- Før installation af drevet skal du fjerne eventuelle unødvendige ledninger og deaktivere eventuelt udstyr, der ikke er nødvendigt for drift med strømforsyning.

- Aktiveringsdelen til en manuel udløsning, skal placeres i en højde, der ikke er over 1,8 m.

- Børn skal holdes under opsyn, så de ikke leger med apparatet.



Somfy erklærer hermed, at motoren, for hvilken denne vejledning gælder, og når den anvendes, som angivet i denne vejledning, er i overensstemmelse med de væsentligste krav i Direktiverne 2006/42/EF og 2014/53/EU.

En overensstemmelseserklæring, der detaljeret beskriver de anvendte specifikationer og præciserer alle detaljer for identifikation af motoren, navnet og adressen på personer godkendt til at udarbejde den tekniske mappe og kvalificeret til at etablere erklæringen, der indeholder sted og dato for emissionen, kan findes på internetadressen www.somfy.com/ce.



Illustrationen findes på side 92.

2. INSTALLATION



Påbud, der absolut **skal** følges af den godkendte elinstallatør, der har udført installationen af motoren mini-motoren Irismo.

Motoriseringen må ikke falde ned, påføres slag, bores i eller neddyppes i væske.

Installer en individuelt betjeningsboks til hver motor.

2.1. MONTERING

2.1.1. Installation af skinnen (Fig A)

- 1) Afmærk beslagets position.
- 2) Bor hul i loftet eller væggen på rette sted.
- 3) Fastgør beslagene.
- 4) Fastgør skinnen på beslagene.

2.1.2. Installation af motoren (Fig B)

- 1) Lås motoren op
- 2) Sæt motorakslen ind i hullet i drivakslen.
- 3) Lås motoren.

2.2. KABELFØRING (Fig C)



Ledningerne, der går gennem metalvæggen, skal være beskyttede og isolerede med en manchete eller beskyttelsesrør.

Fastgør ledningerne, så de ikke kommer i kontakt med en del, der bevæger sig.

Sørg for, at der er adgang til motorens strømforsyningskabel: Det skal let kunne udskiftes.

- Tilslut strømforsyningsstikket i motoren (brug kun Somfy-strømforsyning til denne motor).

- Sæt strømforsyningsledningens stik i den anden ende af strømforsyningen, og sæt benstikket i elnetstikket i væggen.

DCT kableføring (Fig D)

1	CCW (åben) INGEN tørkontakt	4	+5V
2	IR-UDGANG	5	Stop - INGEN tørkontakt
3	Almindelig jord	6	CW (luk) INGEN tørkontakt

Kompatible betjener - Kableføring for betjener (Fig E)

- 1) Indstillingsværktøj
- 2) Centralis IB
- 3) 2 NO (normal åben) tørkontakt

2.3. IDRIFTSÆTTELSE

DCT-indstillingsværktøj

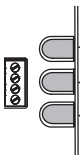

Åbning
my/Stop
Lukning

RTS betjeningsboks

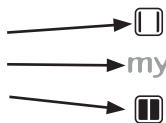

2.3.1. Forprogrammering af RTS betjeningsboksen (kun for RTS version) (Fig F)

- 1) Forbind strømforsyningens DC-stik til motoren, og forbind strømforsyningsstikket til elnetstikket.
- 2) Tryk samtidigt på knapperne **Åbn** og **Luk** på RTS betjeningsboksen: Det motordrevne produkt bevæger sig op og ned, og RTS betjeningsboksen bliver forprogrammeret i motoren.

2.3.2. Justering af endestop

Ved den første betjening for Åbn eller Luk udfører det motordrevne produkt en første vandring for at registrere endestoppositionen.

2.3.3. Kontrol af rotationsretningen (kun for RTS version) (Fig G)

- Tryk på knappen **Åbn** på RTS betjeningsboksen:
 - Hvis det motordrevne produkt åbner (a), er rotationsretningen korrekt.
 - Hvis det motordrevne produkt lukker (b), er rotationsretningen forkert: Gå til næste punkt.
- Tryk på tasten **my** på RTS betjeningsboksen, indtil det motordrevne produkt bevæger sig: Rotationsretningen er ændret.
- Tryk på knappen **Åbn** på RTS betjeningsboksen for at kontrollere rotationsretningen.

2.3.4. Registrering af RTS betjeningsboksen (kun for RTS version) (Fig H)

Tryk igen på knappen PROG bag på betjeningsboksen, indtil det motordrevne produkt bevæger sig. Betjeningsboksens adresse bliver registreret permanent.

2.3.5. Justering af Touch bevægelsens følsomhed (Fig I)

- Tryk samtidigt på knapperne **Åbn** og **Luk** på RTS betjeningsboksen eller på knapperne **Åbn,Stop** og **Luk** på DCT-indstillingsværktøjet, indtil det motordrevne produkt bevæger sig.
- Tryk samtidig på knapperne **Åbn** og **Luk**, indtil det motordrevne produkt bevæger sig for at skifte fra høj følsomhed til lav følsomhed, til ingen følsomhed og tilbage til høj følsomhed.
- Tryk på knappen **my/Stop**, indtil det motordrevne produkt bevæger sig for at bekræfte indstillingen.

2.3.6. Justering af hastigheden (Fig J)

- Tryk samtidigt på knappen **Åbn** og **my/Stop**, indtil det motordrevne produkt bevæger sig.
- Tryk på knappen **Åbn** for at øge hastigheden, og på knappen **Luk** for at sænke hastigheden. Der er 4 mulige hastigheder: 12,5 cm/s (standardhastighed) - 15 cm/s - 17,5 cm/s - 20 cm/s.
- Tryk på knappen **my/Stop**, indtil det motordrevne produkt bevæger sig for at bekræfte indstillingen.

2.3.7. Indstilling af tørkontaktergonomi: Standardsekvens eller 2-knaps-sekvens (Fig K)

- Tryk samtidigt på knapperne **Åbn,Stop** og **Luk** på DCT-indstillingsværktøjet, indtil det motordrevne produkt bevæger sig.
- Tryk samtidigt på knapperne **Stop** og **Luk** på DCT-indstillingsværktøjet, indtil det motordrevne produkt bevæger sig for at ændre ergonomien.

2.4. TIPS OG RÅD ANGÅENDE MONTERING

2.4.1. Spørgsmål angående mini Irismo?

Problem	Mulige årsager	Løsninger
Det motordrevne produkt fungerer ikke.	Kablingen er forkert.	Kontrollér, og tilslut strømforsyningen igen
	Betjeningsboksens batteri er svagt.	Kontrollér, om batteriet er svagt, og udskift det om nødvendigt.
	Betjeningsboksen er ikke kompatibel.	Kontrollér kompatibiliteten, og udskift om nødvendigt betjeningsboksen.
	Den anvendte betjeningsboks er ikke registreret i motoren.	Brug en betjeningsboks, der er registreret, eller registrer denne betjeningsboks.

2.4.2. Genjustering af endestop

Efterjustering af endestop for **Åbn** (Fig L)

- Tryk på knappen **Åbn** for at flytte det motordrevne produkt til det endestop, der skal justeres.
- Tryk samtidigt på knapperne **Åbn** og **Luk** på RTS betjeningsboksen eller på knapperne **Åbn,Stop** og **Luk** på DCT-indstillingsværktøjet, indtil det motordrevne produkt bevæger sig.
- Tryk på tasten **Åbn** eller **Luk** for at flytte det motordrevne produkt til den ønskede nye position.
- For at bekræfte det nye endestop trykkes på tasten **my/Stop**, indtil det motordrevne produkt bevæger sig.

Efterjustering af endestop for **Luk** (Fig M)

- Tryk på knappen **Luk** for at flytte det motordrevne produkt til det endestop, der skal justeres.
- Tryk samtidigt på knapperne **Åbn** og **Luk** på RTS betjeningsboksen eller på knapperne **Åbn,Stop** og **Luk** på DCT-indstillingsværktøjet, indtil det motordrevne produkt bevæger sig.
- Tryk på tasten **Åbn** eller **Luk** for at flytte det motordrevne produkt til den ønskede nye position.
- For at bekræfte det nye endestop trykkes på tasten **my/Stop**, indtil det motordrevne produkt bevæger sig.

2.4.3. Sletning af betjeningsboks fra motorens hukommelse (kun for RTS version) (Fig N)

Denne nulstilling sletter alle lokale betjeningsbokse, dog bliver indstillingerne for endestop og favoritpositionerne bevaret.

For at slette alle programmerede betjeningsbokse skal du med en stift trykke på motorknappen PROG, og holde den inde, indtil det motordrevne produkt bevæger sig to gange.

Alle fjernbetjeninger bliver slettet.

2.4.4. Slette hukommelsen i motoren (Fig O)

Denne nulstilling sletter alle lokale betjeningsbokse, alle sensorene, alle indstillingerne for endestop og reinitialiserer motorstyringens favoritpositioner (my).

For at nulstille motoren for RTS version skal du ved brug af en stift trykke på motorknappen PROG, og holde den inde, indtil det motordrevne produkt bevæger sig tre gange. Alle indstillingerne slettes.

For DCT og RTS version skal du trykke på knappene **Åbn, Stop og Luk** på DCT-indstillingsværktøjet, indtil det motordrevne produkt bevæger sig 3 gange. Alle indstillingerne slettes.

3. BRUG OG VEDLIGEHOLDELSE

i Denne motor kræver ingen vedligeholdelse

3.1. KNAPPERNE ÅBN OG LUK (Fig P)

Tryk på knappen Åbn eller Luk vil åbne eller lukke det motordrevne produkt helt.

3.2. STOPFUNKTION (Fig Q)

Det motordrevne produkt er i bevægelse.

Kort tryk på my/Stop: Det motordrevne produkt stopper automatisk.

3.3. FAVORITPOSITION (my) (Fig R)

Det motordrevne produkt standses.

Kort tryk på my/Stop: Det motordrevne produkt sætter sig i bevægelse og stopper i favoritposition (my).

For at ændre eller slette favoritpositionen (my), henvises til kapitlet, "Supplerende indstillinger"

3.4. TILLÆGSINDSTILLINGER

3.4.1. Ændring af favoritpositionen (my) (Fig S)

1) Placer det motordrevne produkt i den ønskede favoritposition (my).

2) Tryk på my/Stop i = 5 sekunder, indtil det motordrevne produkt bevæger sig: Den ønskede favoritposition (my) er nu registreret.

3.4.2. Slette favoritpositionen (my) (Fig T)

1) Tryk på my/Stop: Det motordrevne produkt sætter sig i bevægelse og stopper i favoritpositionen (my).

2) Tryk igen på tasten my/Stop, indtil det motordrevne produkt bevæger sig: Favoritpositionen (my) er slettet.

3.4.3. Tilføje/slette Somfy betjeningsbokse (Fig U)

1) Finde en RTS betjeningsboks, der allerede er registreret i motoren.

Tryk på knappen PROG på den RTS programmerede betjeningsboks (A), og hold den nede, indtil det motordrevne produkt bevæger sig, motoren er i programmeringsfunktion.

2) Tryk kort på knappen PROG på RTS betjeningsboksen (B) for at tilføje eller slette. Det motordrevne produkt bevæger sig og RTS betjeningsboksen (B) bliver programmeret i eller slettet fra motoren.

3.4.4. Ændre motorens rotationsretning (Fig V)

Flyt det motordrevne produkt væk fra endestoppet.

1) Tryk samtidigt på knappene Åbn og Luk på RTS betjeningsboksen eller på knappene Åbn, Stop og Luk på DCT-indstillingsværktøjet, indtil det motordrevne produkt bevæger sig.

2) Tryk på knappen my/Stop, indtil det motordrevne produkt bevæger sig for at skifte rotationsretningen.

3.5. TIPS OG RÅD ANGÅENDE BRUG

3.5.1. Spørgsmål angående mini Irismo?

Problem	Mulige årsager	Løsninger
Det motordrevne produkt fungerer ikke.	Betjeningsboksens batteri er svagt.	Kontrollér, om batteriet er svagt, og udskift det om nødvendigt.
	Motoren er i beskyttelsestilstand.	Vent til motoren er afkølet.

Hvis det motordrevne produkt stadig ikke fungerer, skal man kontakte en godkendt installatør inden for motorstyring og automatisering i boliger.

3.5.2. Udskiftning af en mistet eller beskadiget Somfy betjeningsboks (kun for RTS version)

For at udskifte en betjeningsboks der er mistet eller beskadiget, skal du kontakte en godkendt Somfy-installatør inden for motorstyring og automatisering i boliger.

4. TEKNISKE OPLYSNINGER

Strømforsyning	24V 2A
Radiofrekvens	433,42 MHz
Drifttemperatur	0° C til + 60° C
Beskyttelsesindeks	IP 30
Sikkerhedsniveau	Klasse II

SISÄLLYS

1. Ennakkotiedot	47	3. Käyttö ja huolto	51
1.1 Käyttötarkoitus	47	3.1. Avaus- ja sulkemispainikkeet	51
1.2 vastuu	47	3.2. STOP-toiminto	51
2. Asennusohjeet	49	3.3. Suosikkiasento (my)	51
2.1. Asennus	49	3.4. Lisäsäädöt	51
2.2. Johdot	49	3.5. Vinkkejä ja käyttöohjeita	51
2.3. Käyttöönotto	49	4. Tekniset tiedot	51
2.4. Vinkkejä ja asennusohjeita	50		

1. ENNAKKOTIEDOT

1.1 KÄYTTÖTARKOITUS

Irismo mini-moottorit on suunniteltu ohjaamaan kaikentyyppisiä verhokiskoja

1.2 VASTUU

PAKOLLISET TURVALLISUUSOHJEET

- Irismo mini-moottoreille, jotka on tarkoitettu vaakasuoraan asennetuille kangasverhoille, ja ainoastaan sisäkäyttöön.

- Kaikki SOMFYN määrittelemän sovellusalueen ulkopuolinen käyttö on kielletty. Somfy ei ota vastuuta tällaisesta käytöstä tai siitä, että ohjeita ei ole noudatettu. Tämä johtaa myös takuun peruuntumiseen.

- Mikäli moottoroinnin asennuksessa on ongelmia tai tarvitset lisätietoja, käy sivuilla www.somfy.com tai ota yhteys Somfy-asiantuntijaan.

TARKEITA TURVALLISUUSOHJEITA ASENNUKSEEN

VAROITUS: virheellinen asentaminen voi aiheuttaa vakavia loukkaantumisia. Noudata asennusohjeita, myös mukana tulevassa käyttöoppaassa olevia. Annetaan käyttäjälle.

Moottorin saa asentaa vain kodin automatisoinnin ja motorisoitujen järjestelmien ammattilainen.

Asentajan täytyy kertoa käyttäjälle tarpeesta järjestää motorisoidulle yksikölle ja siihen liittyville lisävarusteille huolto. Hänen on määritettävä huoltoa, vaihtoa tai tarkastusta vaativat osat. Somfy-moottorin vääntömomentin, käyntiajan ja -nopeuden on sovellettava käytettävälle tuotteelle. Somfy-asiantuntijasi auttaa valitsemaan sopivan moottorin käyttötarkoitukseen.

- Käytä ainoastaan SOMFYN ilmoittamia yksikköihin sopivia lisävarusteita (verhokiskot, kannakkeet jne.). Lisätietoja tarvikkeista saa Somfy-asiantuntijalta.

- Varmista SOMFY-oppaista, mitkä käyttölaitteet sopivat valittuun moottoriin.

- Aseta hallintalaitteet näkyvälle paikalle.

- Jos johto tai virtalähteen liitin on vahingoittunut, palauta käyttölaite asiakaspalveluun välttyäksesi mahdollisilta vahingoilta.

- Suojaa johdot niin, että ne eivät ole yhteydessä liikkuviin osiin.
- Motorisoitua verhoakiskoa ohjataan lukitsemattomalla käyttökytkimellä, joka on asennettu näköetäisyydelle. Lähellä ei saa olla liikkuvia osia ja asennuskorkeuden on oltava vähintään 1,50 m.
- Vaurioitumisherkät alueet ovat yli 2,50 m korkeudella maasta tai muusta sisäänkäyntitasosta.

TÄRKEÄT TURVALLISUUSOHJEET

VAROITUS: Kaikkien turvallisuuden kannalta on tärkeää noudattaa näitä ohjeita kokonaisuudessaan.

Säilytä nämä ohjeet.

- Somfy suosittelee, että motorisoidun yksikön tai motorisoitujen yksikköjen ryhmän lähellä on vähintään yksi käyttökytkin.
- Älä anna lasten leikkiä kiinteillä hallintalaitteilla. Pidä kaukosäätimet poissa lasten ulottuvilta.
- Älä käytä varalaitteistoa muulloin kuin sähkökatkoksen yhteydessä.
- Tarkkaile motorisoitua yksikköä, kun se liikkuu, ja varmista, että ihmisiä ei ole motorisoidun yksikön läheisyydessä ennen kuin motorisoitu yksikkö on täysin pysähtynyt.
- Älä lataa akkua, kun lähiympäristössä tehdään huoltotöitä (esim. ikkunanpesu).
- Tarkasta järjestelmä säännöllisesti havaitaksesi mahdolliset ongelmat ja kulumisen jäljet.
- Älä käytä motorisoitua yksikköä, jos se tarvitsee korjausta tai säätöä.
- Tätä laitetta eivät saa käyttää henkilöt (lapset mukaan lukien), jotka eivät fyysisiltä, aistillisilta tai henkisiltä kyvyiltään ole riittävän kehittyneitä tai heiltä puuttuu laitteen käyttöön tarvittava riittävä kokemus tai tieto, jollei kyseisiä henkilöitä valvota laitteen käytössä tai jollei heidän turvallisuudestaan vastaava henkilö ole antanut heille riittäviä ohjeita laitteen käyttöä varten.
- Ennen moottorin asentamista poista kaikki tarpeettomat johdot ja poista käytöstä kaikki varusteet, joita ei tarvita moottorikäyttöisessä toiminnossa.
- Asenna käsikäyttöinen painike alle 1,8 m korkeuteen.
- Lapsia on valvottava, jotteivät he leiki laitteella.



Täten Somfy ilmoittaa, että tässä käyttöohjeessa kuvattu moottori on direktiivien 2006/42/EC ja 2014/53/UE olennaisten vaatimusten mukainen.

Vaatimustenmukaisuusvakuutus, jossa esitetään yksityiskohtaisesti käytettävät normit ja erittelyt, kaikki moottorin tunnistamiseen tarvittavat tiedot sekä henkilöiden, jotka ovat valtuutettuja laatimaan tekniset tiedot ja vakuutuksen, nimet ja osoitteet sekä laatimispaikka ja -päivämäärä, on saatavana Internetissä osoitteessa www.somfy.com/ce.



Turvallisuusvaroituis!



Huomio!



Tietoja



Kuva sivulla 92.

2. ASENNUS



Noudata **ehdottomasti** asuintilojen motorisoinnin ja automatisoinnin ammattilaisen antamia asennusohjeita, kun asennat Irismo mini-moottoria.

Älä koskaan pudota moottoria, iske sitä, poraa siihen reikiä tai upota sitä veteen.

Asenna jokaiseen moottoriin oma ohjauskytkimensä.

2.1. ASENNUS

2.1.1. Kiskon asennus (kuva A)

- 1) Merkitse kannakkeiden kohta.
- 2) Poraa kattoa tai seinää oikeista kohdista.
- 3) Kiinnitä kannakkeet.
- 4) Kiinnitä kisko kannakkeisiin.

2.1.2. Moottorin asennus (kuva B)

- 1) Avaa moottorin lukitus
- 2) Aseta moottorin akseli käyttöpyörän reikään.
- 3) Lukitse moottori.

2.2. JOHDOT (kuva C)



Metallisen rakenteen kautta kulkevat kaapelit on suojattava ja eristettävä joko holkillla tai kotelolla.

Kiinnitä kaapelit, jotta ne eivät kosketa liikkuvaa osaa.

Jätä moottorin virransyöttökaapeli niin, että siihen pääsee käsiksi: se on voitava vaihtaa helposti.

- Liitä virransyötön jakkoliitin moottoriin (käytä tämän moottorin yhteydessä ainoastaan Somfy:n virransyöttöä).
- Kytke virtajohdon liitin virransyötön toiseen päähän ja kytke pistoliitin sähkövirransyötön seinäpistorasiaan.

DCT-johdotus (kuva D)

1	CCW (avoin) normaalisti avautuva potentiaalivapaa kärki	4	+5 V
2	IR ULOS	5	Seis - normaalisti avautuva potentiaalivapaa kärki
3	Maadoitus yhteinen	6	CW (kiinni) normaalisti avautuva potentiaalivapaa kärki

Yhteensopivat kytkimet - kytkimen kytkentä (kuva E)

- 1) Asennustyökalu
- 2) Centralis IB
- 3) 2 NO (Normally Open) normaalisti avautuvaa potentiaalivapaata kärkeä

2.3. KÄYTTÖOHOTTO

DCT-asennustyökalu

RTS-kaukosäädin

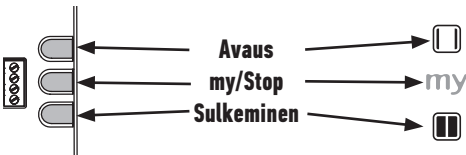

2.3.1. RTS-kaukosäätimen ohjelmointi (vain RTS-versiolle) (kuva F)

- 1) Liitä virransyötön DC-liitin moottoriin ja kytke virtapistoke pääpistorasiaan.
- 2) Paina **Avaa-** ja **Sulje-**painikkeita RTS-kaukosäätimessä samaan aikaan: Moottoroitu laite liikkuu ylös ja alas ja RTS-kaukosäädin ohjelmoidaan moottoriin tai poistetaan siitä.

2.3.2. Ylä- ja alarajojen säädöt

Kun moottoroitu laite saa ensimmäisen avaa- tai sulje-käskyn, se yrittää tallentaa momenttiraja-asennon ensimmäisen kerran.

2.3.3. Pyörimissuunnan tarkastaminen (vain RTS-versio) (kuva G)

- 1) Paina **Avaa**-painiketta RTS-kaukosäätimessä:
 - a) Jos moottoroitu laite (a) avautuu, pyörimissuunta on oikea.
 - b) Jos moottoroitu laite sulkeutuu (b), pyörimissuunta on virheellinen. Siirry seuraavaan vaiheeseen.
- 2) Paina painiketta **my** RTS kaukosäätimessä, kunnes moottoroitu laite liikkuu: Pyörimissuunta on muutettu.
- 3) Paina **Avaa**-painiketta RTS-kaukosäätimessä tarkastaaksesi pyörimissuunnan.

2.3.4. RTS-kaukosäätimen tallentaminen (vain RTS-versio) (kuva H)

Paina **PROG**-painiketta kaukosäätimen takana kunnes moottoroitu laite liikkuu. Kaukosäätimen osoite tallennetaan pysyvästi.

2.3.5. Kosketusherkkyyden säätäminen (kuva I)

- 1) Paina **Avaa**- ja **Sulje**-painikkeita RTS-kaukosäätimessä tai **Avaa**-, **Stop**- ja **Sulje**-painikkeita DCT-asennustyökalussa samaan aikaan, kunnes moottoroitu laite liikkuu.
- 2) Paina **Avaa**- ja **Sulje**-painikkeita samaan aikaan kunnes moottoroitu laite liikkuu niin, että se vaihtaa korkeasta herkkyydestä alhaiseen herkkyyteen, tilaan ei lainkaan kosketusherkkyyttä ja taas takaisin korkeaan herkkyyteen.
- 3) Paina **my**-/**Stop**-painiketta kunnes moottoroitu laite liikkuu asetuksen vahvistamiseksi.

2.3.6. Nopeuden säätäminen (kuva J)

- 1) Paina **Avaa**- ja **my**-/**Stop**-painikkeita samaan aikaan niin kauan, että moottoroitu laite liikkuu.
- 2) Paina **Avaa**-painiketta nostaaksesi nopeutta, ja **Sulje**-painiketta vähentääksesi nopeutta.
Nopeusvaihtoehtoja on 4: 12,5 cm/s (oletusnopeus) - 15 cm/s - 17,5 cm/s - 20 cm/s.
- 3) Paina **my**-/**Stop**-painiketta kunnes moottoroitu laite liikkuu asetuksen vahvistamiseksi.

2.3.7. Kytkimen ergonomian asetus: Vakio tai kaksi painiketta jaksottain (kuva K)

- 1) Paina DCT-asennustyökalun **Avaa**-, **Stop**- ja **Sulje**-painikkeita samaan aikaan niin kauan, että moottoroitu laite liikkuu.
- 2) Paina DCT-asennustyökalun **Stop**- ja **Sulje**-painikkeita samaan aikaan niin kauan, että moottoroidun laitteen ergonomia muuttuu.

2.4. VINKKEJÄ JA ASENNUSOHJEITA

2.4.1. Kysyttävää Irismo ministä?

Vika	Mahdolliset syyt	Ratkaisut
Moottori ei toimi.	Kaapelointi on virheellinen.	Tarkasta ja kytke syöttövirta uudelleen.
	Kaukosäätimen paristo on heikko.	Tarkasta, onko paristo heikko ja vaihda se tarvittaessa.
	Ohjaukkytkin ei ole yhteensopiva.	Tarkasta yhteensopivuus ja vaihda ohjaukkytkin tarvittaessa.
	Moottoriin ei ole tallennettu käytettyä kaukosäädintä.	Käytä tallennettua kaukosäädintä tai tallenna käytössä oleva kaukosäädin.

2.4.2. Raja-asentojen uudelleensäätö

Auki-asennon raja-asennon uudelleensäätö (kuva L)

- 1) Paina **Avaa**-painiketta siirtääksesi moottoroidun tuotteen uudelleensäätöä varten raja-asentoon.
- 2) Paina **Avaa**- ja **Sulje**-painikkeita RTS-kaukosäätimessä tai **Avaa**-, **Stop**- ja **Sulje**-painikkeita samaan aikaan DCT-asennustyökalussa kunnes moottoroitu laite liikkuu.
- 3) Paina **Avaa**- tai **Sulje**-painiketta siirtääksesi moottoroidun laitteen haluamaasi uuteen asentoon.
- 4) Kun haluat vahvistaa uuden raja-asennon, paina painiketta **my/Stop**, kunnes moottoroitu laite tekee edestakaisen liikkeen.

Auki-asennon ääriarvon uudelleensäätö (kuva M)

- 1) Paina painiketta **Sulje**, kun haluat viedä moottoroidun laitteen raja-asentoon säätöä varten.
- 2) Paina **Avaa**- ja **Sulje**-painikkeita RTS-kaukosäätimessä tai **Avaa**-, **Stop**- ja **Sulje**-painikkeita samaan aikaan DCT-asennustyökalussa kunnes moottoroitu laite liikkuu.
- 3) Paina **Avaa**- tai **Sulje**-painiketta siirtääksesi moottoroidun laitteen haluamaasi uuteen asentoon.
- 4) Kun haluat vahvistaa uuden raja-asennon, paina painiketta **my/Stop**, kunnes moottoroitu laite tekee edestakaisen liikkeen.

2.4.3. Kaukosäätimen poistaminen moottorin muistista (vain RTS-versio) (kuva N)

Tämä nollaus poistaa kaikki paikalliset kaukosäätimet, mutta raja-asentojen säädöt ja muistiin tallennetut suosikkiasennot säilyvät muistissa.

Kun haluat poistaa kaikki ohjelmoituiden kaukosäätimet, paina ja pidä painettuna **PROG**-painiketta tapin avulla, kunnes moottoroitu laite liikkuu kaksi kertaa.

Kaikki kaukosäätimet on poistettu.

2.4.4. Moottorin muistin tyhjennys (kuva O)

Tämä nollaus poistaa kaikki kaukosäätimet, sensorit, ääriasetojen asetukset ja palauttaa suosikkiasennon (my) alkuperäiset asetukset. Kun kyseessä on RTS-versio, nollaa moottori painamalla PROG-painiketta tapilla, kunnes moottoroitu laite liikkuu 3 kertaa. Kaikki asetukset on pyyhitty pois. Kun kyseessä on DCT- ja RTS-versio, paina ja pidä painettuna **Avaa-**, **Stop-** ja **Sulje-**painikkeita DCT-asennustyökalussa, kunnes moottoroitu laite liikkuu 3 kertaa. Kaikki asetukset on pyyhitty pois.

3. KÄYTTÖ JA HUOLTO

i Tätä moottoria ei tarvitse huoltaa

3.1. AVAA- JA SULJE-PAINIKKEET (kuva P)

Kun painat Avaa- tai Sulje-painiketta, moottoroitu laite avautuu tai sulkeutuu kokonaan.

3.2. STOP-TOIMINTO (kuva Q)

Moottori on liikkeessä.

Paina lyhyesti my/Stop-painiketta. moottoroitu tuote pysähtyy automaattisesti.

3.3. SUOSIKKIASENTO (my) (kuva R)

Moottoroitu laite pysähtyy.

Paina lyhyesti my/Stop-painiketta. moottoroitu tuote lähtee liikkeelle ja pysähtyy suosikkiasentoon (my).

Kun haluat muokata suosikkiasentoa (my) tai poistaa sen, katso kappale "Lisäasetukset".

3.4. LISÄSÄÄDÖT

3.4.1. Suosikkiasennon (my) muuttaminen (kuva S)

1) Aseta moottoroitu laite haluamaasi suosikkiasentoon (my).

2) Paina my/Stop = 5 sekuntia kunnes moottoroitu laite liikkuu: haluamasi suosikkiasentoon (my) on tallennettu.

3.4.2. Suosikkiasennon (my) poistaminen (kuva T)

1) Paina my/Stop: moottoroitu tuote alkaa liikkua ja pysähtyy suosikkiasentoon (my).

2) Paina my/Stop-painiketta, kunnes moottoroitu laite liikkuu: suosikkiasentoon (my) on poistettu.

3.4.3. Somfyn kaukosäätimien ja sensorien lisäys tai poisto (kuva U)

1) Moottoriin ohjelmoidun RTS-kaukosäätimen etsiminen.

Paina ja pidä painettuna RTS-ohjelmoidun kaukosäätimen (A) PROG-painiketta tai vastaanottimen prog-painiketta kunnes moottoroitu laite liikkuu, moottori on nyt ohjelmointitilassa.

2) Paina nopeasti RTS-kaukosäätimen (B) PROG-painiketta lisätäkseen tai poistaaksesi, moottoroitu tuote liikkuu ja RTS-kaukosäädin (B) ohjelmoidaan tai poistetaan moottorista.

3.4.4. Moottorin pyörimissuunnan muuttaminen (kuva V)

Siirrä moottoroitu laite pois ylä- ja alaraja-asennosta.

1) Paina Avaa- ja Sulje-painikkeita RTS-kaukosäätimessä tai Avaa-, Stop- ja Sulje-painikkeita DCT-asennustyökalussa samaan aikaan, kunnes moottoroitu laite liikkuu.

2) Paina my-/Stop-painiketta kunnes moottoroitu laite liikkuu vastakkaiseen pyörimissuuntaan.

3.5. VINKKEJÄ JA KÄYTTÖOHJEITA

3.5.1. Kysyttävää Irismo ministä?

Vika	Mahdolliset syyt	Ratkaisut
Moottori ei toimi.	Kaukosäätimen paristo on heikko.	Tarkasta, onko paristo heikko ja vaihda se tarvittaessa.
	Moottori on kuumenemisen estotilassa.	Odota, kunnes moottori jäähtyy.

Jos moottori ei edelleenkaan toimi, ota yhteys asuintilojen motorisoinnin ja automatisoinnin ammattilaiseen.

3.5.2. Kadonneen tai rikkinäisen RTS-lähetimen vaihtaminen (vain RTS-versio)

Kun haluat vaihtaa kadonneen tai rikkoutuneen kaukosäätimen, ota yhteys Somfyn asuintilojen motorisoinnin ja automatisoinnin ammattilaiseen.

4. TEKNISET TIEDOT

Virransyöttö	24V 2A
Radiotaajuus	433,42 MHz
Käyttölämpötila	-0 °C...+ 60 °C
Kotelointiluokitus	IP 30
Turvallisuustaso	Luokka II

INNEHÅLL

1. Inledande information	52	3. Användning och underhåll	56
1.1 Användningsområde	52	3.1. Knapparna Öppna och Stäng	56
1.2 Ansvar	52	3.2. STOPP-funktion	56
2. Installation	54	3.3. Mellanläge (my)	56
2.1. Montering	54	3.4. Övriga inställningar	56
2.2. Kabelanslutning	54	3.5. Tips och råd vid användning	56
2.3. Idrifttagning	54	4. Tekniska data	56
2.4. Tips och råd vid installationen	55		

1. INLEDANDE INFORMATION

1.1 ANVÄNDNINGSMÅL

Irismo-minimotor är avsedd för motorstyrning av alla typer av gardinskenor

1.2 ANSVAR

OBLIGATORISKA SÄKERHETSANVISNINGAR

- För Irismo-minimanöverdon avsedda för horisontellt monterade skenor för tyggardiner och endast för inomhusbruk.

- Endast de användningsområden som Somfy anger är godkända. Somfy kan inte hållas ansvariga för annan användning, eller för användning som inte följer anvisningarna. Sådana fall leder också till att garantin upphör att gälla.

- Kontakta Somfy eller besök webbplatsen www.Somfy.com om du behöver hjälp vid installationen av motorn, eller annan information.

VIKTIGA SÄKERHETSANVISNINGAR FÖR INSTALLATION

VARNING: Felaktig installation kan leda till allvarlig skada. Följ installationsanvisningarna noga, liksom instruktionerna i bifogat användarhäfte. Dessa ska överlämnas till användaren.

Motorn måste installeras av en installatör med erforderlig kunskap om motordrivna system och hemelektronik för automatisering.

Installatören måste informera användaren om det underhåll som den motordrivna enheten och dess tillbehör kräver. Installatören ska indikera de delar som fordrar underhåll, de som behöver bytas och de som skall kontrolleras. Vridmoment, drifttid och hastighet för Somfy-manöverdonet måste vara kompatibla med den motordrivna enhetens specifikationer. Somfy står till er tjänst för att finna rätt motor för varje tillämpning.

-Använd endast tillbehör (gardinskenor, fästen etc.) som Somfy har angivit som lämpliga. Kontakta Somfy för ytterligare detaljer om dessa tillbehör.

- Kontrollera i Somfy-dokumentationen att fjärrkontrollen är kompatibel med valt manöverdon.

- Montera styrenheter synligt.

- Om kabeln eller transformatorkontakten skadas bör du returnera manöverdonet till serviceavdelningen för att undvika alla risker.

- Säkra kablarna för att förhindra kontakt med rörliga delar.
- Den motordrivna gardinskenan styrs med en fjärrkontroll utan spärr som installeras med stängningen inom synhåll men på säkert avstånd från alla rörliga delar och på minst 1,50 m höjd.
- Riskzonen för klämning är belägen minst 2,50 m ovanför golvet eller motsvarande.

VIKTIGA SÄKERHETSANVISNINGAR

VARNING: Det är viktigt för allas säkerhet att man läser dessa anvisningar i sin helhet.

Håll anvisningarna till hands för framtida behov.

- Somfy rekommenderar att minst en fjärrkontroll sitter nära den motordrivna enheten eller gruppen av motordrivna enheter.

Låt inte barnen leka med fasta styranordningar. Håll fjärrkontrollema utom räckhåll för barn.

- Använd endast reservkraftaggregatet om huvudströmmen är bruten.

- Ha uppsikt över den motordrivna enheten under drift och se till att alla håller sig på säkert avstånd från enheten tills den har stannat helt.

- Ladda inte batteriet samtidigt som städning eller underhållsarbete utförs i närheten (till exempel fönsterputsning).

Kontrollera systemet ofta och leta efter funktionsfel eller tecken på slitage.

- Använd inte den motordrivna enheten om den behöver repareras eller justeras.

- Denna utrustning är inte avsedd att användas av personer (inklusive barn) med nedsatt fysisk, sensorisk eller mental förmåga, eller med otillräcklig erfarenhet eller kunskap, om de inte övervakas och instrueras om utrustningens användning av en person med ansvar för deras säkerhet.

- Innan du installerar drivenheten, ta bort onödiga sladdar och avaktivera utrustning som inte behövs för motordriven funktion.

- Installera den manuella frikopplingsanordningen på minst 1,8 meters höjd.

- Barn bör hållas under uppsikt så att de inte leker med utrustningen.



Härmed intygar Somfy att den motor som omfattas av dessa instruktioner, och som används i enlighet med anvisningarna i dessa instruktioner, överensstämmer med de väsentliga kraven i direktiv 2006/42/EG och 2014/53/EU.

Ett CE-dokument som specificerar standarder och specifikationer och anger alla detaljer för identifiering av motor, liksom namn och adress på den/de personer som är auktoriserade att upprätta den tekniska dokumentationen och som är godkända för utfärdande av deklARATIONEN, innefattande ort och datum för utgivningen, finns på webbplatsen www.somfy.com/ce.



Bild finns på sidan 92.

2. INSTALLATION



Anvisningar som **måste** följas av den fackman inom motor- och automatiseringsutrustning för hem som installerar Irismo-minimotorn.

Motorn får aldrig tappas, skakas, öppnas eller sänkas ner i vätska.

Installera en separat fjärrkontroll för varje motor.

2.1. MONTERING

2.1.1. Installation av skena (fig. A)

- 1) Markera fästenas position.
- 2) Gör hål i taket eller väggen på rätt ställen.
- 3) Sätt fast fästena.
- 4) Sätt fast skenan på fästena.

2.1.2. Installation av motorn (fig. B)

- 1) Lås upp motorn.
- 2) För in motoraxeln i drivtrissans hål.
- 3) Lås motorn.

2.2. KABLAGE (fig. C)



Kablar som dras genom en metallvägg måste skyddas och isoleras med en krage eller muff.

Fäst upp kablarna så att de inte tar i rörliga delar.

Se till att motorns strömkabel är åtkomlig: den ska vara enkel att byta.

- Anslut transformatorkontakten till motorn (använd endast Somfy-transformator med den här motorn).
- Stick in nätsladdens kontakt i transformatorns andra ände och stick in stiftkontakten i nätuttaget i väggen.

DCT-kablage (fig. D)

1	CCW (öppna) normalt öppen potentialfri kontakt	4	+5 V
2	IR UT	5	Stopp - normalt öppen potentialfri kontakt
3	Gemensam jord	6	CW (stäng) normalt öppen potentialfri kontakt

Kompatibla kontroller – kontrollkablage (fig. E)

- 1) Inställningsverktyg
- 2) Centralis IB
- 3) Två normalt öppna (NO) potentialfria kontaktbrytare

2.3. IDRIFTTAGNING

DCT-inställningsverktyg

RTS-fjärrkontroll

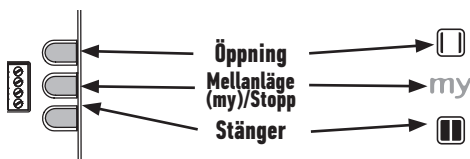

2.3.1. Förprogrammering av RTS-fjärrkontrollen (gäller endast RTS-versioner) (fig. F)

- 1) Anslut transformatorns DC-kontakt till motorn och anslut transformatorns uttag till nätuttaget.
- 2) Tryck samtidigt på knapparna **Öppna** och **Stäng** på RTS-fjärrkontrollen. Den motordrivna produkten rör sig uppåt och nedåt och RTS-fjärrkontrollen förprogrammeras i motorn.

2.3.2. Inställning av gränslägen

När man trycker på Öppna eller Stäng för första gången gör den motordrivna produkten en första rörelse då stopplägena registreras.

2.3.3. Kontrollerar rotationsriktningen (gäller endast RTS-versioner) (fig. G)

- Tryck på knappen **Öppna** på RTS-fjärrkontrollen:
 - Om den motordrivna produkten öppnas (a) är rotationsriktningen korrekt.
 - Om den motordrivna produkten stängs (b) är rotationsriktningen felaktig: Gå till följande steg.
- Tryck på knappen **my** på RTS-fjärrkontrollen tills den motordrivna produkten rör sig. Rotationsriktningen har ändrats.
- Tryck på knappen **Öppna** på RTS-fjärrkontrollen och kontrollera rotationsriktningen.

2.3.4. Registrering av RTS-fjärrkontrollen (gäller endast RTS-versioner) (fig. H)

Tryck på PROG-knappen på baksidan av RTS-fjärrkontrollen tills den motordrivna produkten rör sig. Fjärrkontrollens adress är nu permanent registrerad.

2.3.5. Justering av touch-funktionens känslighet (fig. I)

- Tryck samtidigt på knapparna **Öppna** och **Stäng** på RTS-fjärrkontrollen eller på knapparna **Öppna**, **Stopp** och **Stäng** på DCT-inställningsverktyget tills den motordrivna produkten rör sig.
- Tryck samtidigt på knapparna **Öppna** och **Stäng** tills den motordrivna produkten rör sig och växlar från hög känslighet till låg känslighet, till ingen touch-funktion och tillbaka till hög känslighet.
- Tryck på knappen **my/Stopp** tills den motordrivna produkten bekräftar inställningen genom att röra sig.

2.3.6. Justering av hastigheten (fig. J)

- Tryck samtidigt på knapparna **Öppna** och **my/Stopp** tills den motordrivna produkten rör sig.
- Öka hastigheten genom att trycka på knappen **Öppna**, eller minska hastigheten genom att trycka på knappen **Stäng**. Det finns 4 hastigheter: 12,5 cm/s (fabriksinställning) – 15 cm/s – 17,5 cm/s – 20 cm/s.
- Tryck på knappen **my/Stopp** tills den motordrivna produkten bekräftar inställningen genom att röra sig.

2.3.7. Ergonomiinställning för potentialfri kontakt: Standard eller 2-knappssekvens (fig. K)

- Tryck samtidigt på knapparna **Öppna**, **Stopp** och **Stäng** på DCT-inställningsverktyget tills den motordrivna produkten rör sig.
- Tryck samtidigt på knapparna **Stopp** och **Stäng** på DCT-inställningsverktyget tills den motordrivna produkten rör sig och ändrar ergonomiinställningen.

2.4. TIPS OCH RÅD VID INSTALLATIONEN

2.4.1. Frågor om Irismo mini?

Problem	Möjliga orsaker	Lösningar
Den motordrivna produkten fungerar inte.	Defekt kablage.	Kontrollera och anslut transformatorn igen
	Batteriet i fjärrkontrollen är för dåligt laddat.	Kontrollera om batteriet är svagt och byt det vid behov.
	Fjärrkontrollen är inte kompatibel med systemet.	Kontrollera kompatibiliteten och byt fjärrkontrollen vid behov.
	Fjärrkontrollen har inte programmerats in i motom.	Använd en inprogrammerad fjärrkontroll eller programmera in den här fjärrkontrollen.

2.4.2. Nyinställning av gränslägen

Justering av gränsläget för **Öppna** (fig. L)

- Tryck på knappen **Öppna** så att den motordrivna produkten når det gränsläge som ska justeras.
- Tryck samtidigt på knapparna **Öppna** och **Stäng** på RTS-fjärrkontrollen eller på knapparna **Öppna**, **Stopp** och **Stäng** på DCT-inställningsverktyget tills den motordrivna produkten rör sig.
- Tryck på knappen **Öppna** eller **Stäng** så att den motordrivna produkten flyttas till den nya önskade positionen.
- Bekräfta det nya gränsläget genom att trycka på knappen **my/Stopp** tills den motordrivna produkten rör sig.

Justering av gränsläget för **Stäng** (fig. M)

- Tryck på knappen **Stäng** så att den motordrivna produkten når det gränsläge som ska justeras.
- Tryck samtidigt på knapparna **Öppna** och **Stäng** på RTS-fjärrkontrollen eller på knapparna **Öppna**, **Stopp** och **Stäng** på DCT-inställningsverktyget tills den motordrivna produkten rör sig.
- Tryck på knappen **Öppna** eller **Stäng** så att den motordrivna produkten flyttas till den nya önskade positionen.
- Bekräfta det nya gränsläget genom att trycka på knappen **my/Stopp** tills den motordrivna produkten rör sig.

2.4.3. Radering av fjärrkontrollen från motorns minne (gäller endast RTS-versioner) (fig. N)

Återställningen raderar alla lokala fjärrkontroller, men inställningarna för gränslägen och mellanläget sparas.

Om du vill radera alla programmerade fjärrkontroller, använd ett spetsigt föremål och tryck på och håll in motor-PROG-knappen tills den motordrivna produkten rör sig två gånger.

Alla fjärrkontroller har nu raderats.

2.4.4. Radering av motorns minne (fig. O)

Den här nollställningen tar bort alla fjärrkontroller, givare och inställningar av gränslägen och återinitierar motorns mellanläge (my). För att återställa motorn på RTS-versioner, använd ett spetsigt föremål och tryck och håll in knappen PROG tills den motordrivna produkten rör sig 3 gånger.

Alla inställningar raderas.

På DCT- och RTS-versioner, tryck på och håll in knapparna **Öppna**, **Stopp** och **Stäng** på DCT-inställningsverktyget tills den motordrivna produkten rör sig 3 gånger.

Alla inställningar raderas.

3. ANVÄNDNING OCH UNDERHÅLL

i Motorn kräver inget underhåll

3.1. KNAPPARNA ÖPPNA OCH STÄNG (fig. P)

När man trycker på knappen Öppna eller Stäng öppnas eller stängs den motordrivna produkten helt.

3.2. STOPP-FUNKTION (fig. Q)

Den motordrivna produkten är i rörelse.

Tryck kort på my/Stop: den motordrivna produkten stannar automatiskt.

3.3. MELLANLÄGE (my) (fig. R)

Den motordrivna produkten står stilla.

Tryck kort på my/Stop: den motordrivna produkten börjar röra sig och stannar i mellanläget (my).

För att ändra eller ta bort mellanläget (my), se kapitlet "Extrainställningar"

3.4. EXTRAINSTÄLLNINGAR

3.4.1. Ändring av mellanläget (my) (fig. S)

1) Placera den motordrivna produkten i önskat mellanläge (my).

2) Tryck på my/Stop: i cirka 5 sekunder, tills den motordrivna produkten rör sig: det önskade mellanläget (my) är programmerat.

3.4.2. Borttagning av mellanläget (my) (fig. T)

1) Tryck på my/Stop: den motordrivna produkten börjar röra sig och stannar i mellanläget (my).

2) Tryck på my/Stop igen tills den motordrivna produkten rör sig: Mellanläget (my) tas bort.

3.4.3. Tillägg/borttagning av Somfy-fjärrkontroller (fig. U)

1) Välj en RTS-fjärrkontroll som har registrerats i motorn.

Tryck på och håll den RTS-programmerade fjärrkontrollens (A) PROG-knapp eller mottagarens prog-knapp tills den motordrivna produkten rör sig, motorn är nu i registreringsläge.

2) Tryck snabbt på RTS-fjärrkontrollens (B) PROG-knapp om du vill lägga till eller ta bort. Den motordrivna produkten rör sig och RTS-fjärrkontrollen (B) registreras eller raderas från motorn.

3.4.4. Ändring av motorns rotationsriktning (fig. V)

Kör den motordrivna produkten bort från gränslägena.

1) Tryck samtidigt på knapparna Öppna och Stäng på RTS-fjärrkontrollen eller på knapparna Öppna, Stopp och Stäng på DCT-inställningsverktyget tills den motordrivna produkten rör sig.

2) Tryck på knappen my/Stop tills den motordrivna produkten ändrar rotationsriktning genom att röra sig.

3.5. TIPS OCH RÅD VID ANVÄNDNING

3.5.1. Frågor om Irismo mini?

Problem	Möjliga orsaker	Lösningar
Den motordrivna produkten fungerar inte.	Batteriet i fjärrkontrollen är för dåligt laddat.	Kontrollera om batteriet är svagt och byt det vid behov.
	Motorn är i värmeskyddsläge.	Vänta tills motorn har svalnat.

Om produkten fortfarande inte fungerar, kontakta en fackman inom motor- och automatiseringsutrustning för hem.

3.5.2. Byte av en defekt eller borttappad Somfy-fjärrkontroll (gäller endast RTS-versioner)

För byte av en defekt eller borttappad fjärrkontroll, kontakta en Somfy-auktoriserad fackman inom motor- och automatiseringsutrustning för hem.

4. TEKNISKA DATA

Strömtillförsel	24 V, 2 A
Radiofrekvens	433,42 MHz
Användningstemperatur	0 °C till +60 °C
Kapslingsklass	IP 30
Säkerhetsnivå	Klass II

INNHold

1. Forhåndsinformasjon	57	3. Bruk og vedlikehold	61
1.1 Bruksområde	57	3.1. Knappene Åpne og Lukk	61
1.2 Ansvar	57	3.2. Stoppfunksjon	61
2. Installasjon	59	3.3. Favorittposisjon (my)	61
2.1. Montering	59	3.4. Tilleggsinnstillinger	61
2.2. Kabling	59	3.5. Tips og råd angående bruk	61
2.3. Idriftsetting	59	4. Tekniske data	61
2.4. Tips og råd angående installasjon	60		

1. FORHÅNDSINFORMASJON

1.1 BRUKSOMRÅDE

Irismo minimotor er konstruert for å drive alle typer gardinskiner

1.2 ANSVAR

OBLIGATORISKE SIKKERHETSANVISNINGER

- For Irismo miniaktuatorer beregnet på horisontalt monterte skinner til vanlige gardiner. Kun innendørs bruk.

- Enhver bruk utenfor det bruksområdet som er fastsatt av Somfy, betraktes som ikke hensiktsmessig bruk. Somfy fraskriver seg ethvert ansvar ved slik bruk eller dersom disse sikkerhetsanvisningene ikke følges. Dette medfører også at garantien opphører.

- Hvis det dukker opp spørsmål under installasjon av motoren eller du ønsker tilleggsopplysninger, kan du besøke oss på nettstedet www.Somfy.com. Du kan også ta kontakt med en Somfy-forhandler.

VIKTIGE SIKKERHETSANVISNINGER VED INSTALLASJON

ADVARSEL: Feilinstallasjon kan føre til alvorlig personskade. Følg installasjonsveiledningen nøye, samt anvisningene som står i den vedlagte bruksanvisningen. Skal leveres til brukeren.

Motoren skal installeres av autorisert installatør.

Installatøren skal informere brukeren om behovet for vedlikehold av motor med tilbehør. Installatøren skal opplyse kunden om hvilke deler som krever vedlikehold, utskifting og/eller kontroll. Somfy-motorens driftstid, hastighet og dreiemoment må være tilpasset de tekniske data for produktet som skal motorstyres: Somfy-forhandleren hjelper deg å velge riktig motor til det aktuelle bruksområdet.

- Bruk kun tilbehør (gardinskiner, fester osv) som Somfy har godkjent for bruk sammen med enheten. Varenumrene for tilbehøret får du hos Somfy-forhandleren.

- Kontroller i Somfy-dokumentasjonen at fjernkontrollen(e) er kompatibel med den valgte aktuatoren.

- Monter betjeningsenhetene synlig.

- For å være på den sikre siden skal aktuatoren returneres til serviceavdelingen dersom kabel- eller transformatorkontakten er skadet.

NO

- Fest kablene for å hindre at de kommer i berøring med bevegelige deler.
- Den motoriserte gardinsskinne styres av en fjernkontroll uten lås som er montert med utsikt til lukkingen, men på trygg avstand fra bevegelige deler og minst 1,50 m over gulvet.
- Klemsonen ligger høyere enn 2,50 m over gulvet eller et annet fast tilgangsnivå.

VIKTIGE SIKKERHETSANVISNINGER

ADVARSEL! Det er viktig for alles sikkerhet at anvisningene følges til punkt og prikke.

Ta vare på sikkerhetsanvisningene for senere bruk.

- Somfy anbefaler at minst en fjernkontroll plasseres i nærheten av den motoriserte enheten eller gruppen med motoriserte enheter.
- La ikke barn leke med de faste betjeningsenhetene. Hold fjernkontrollene utenfor barns rekkevidde.
- Nødaggregatet skal bare brukes ved strømbrytning.
- Hold øye med den motoriserte enheten når den er i bevegelse, og pass på at alle holder seg på trygg avstand til enheten er helt stoppet.
- Ikke lad opp batteriet når det foregår vedlikeholdsarbeid (f.eks. vindusvasking) i nærheten.
- Sjekk systemet regelmessig mht. ubalanse eller tegn til slitasje.
- Ikke bruk den motoriserte enheten hvis den trenger reparasjon eller justering.
- Dette produktet er ikke beregnet for bruk av personer (inkludert barn) med reduserte fysiske, følelsesmessige eller mentale evner, eller med manglende erfaring og kunnskap, så fremt ikke bruken av produktet skjer under veiledning eller tilsyn av personer som er ansvarlige for disse personenes sikkerhet.
- Før installasjon av motoren må du fjerne alle unødvendige ledninger og deaktivere alt utstyr som ikke trengs til den motorstyrte driften.
- Monter aktuatorendelen til en manuell utkobling i minst 1,8 meters høyde.
- Sørg for at ingen barn kan leke med produktet.



Somfy erklærer herved at motoren beskrevet i denne bruksanvisningen og brukt som angitt i denne bruksanvisningen, er i samsvar med de viktigste kravene i direktivene 2006/42/EF og 2014/53/EU. På Internetadressen www.somfy.com/ce finner du en EU-samsvarserklæring med nærmere informasjon om normene og spesifikasjonene som er brukt, og med alle detaljer mht. identifikasjon av motoren. Den inneholder også navn og adresse på den eller de personene som er ansvarlig for den tekniske dokumentasjonen og som har fullmakt til å utarbeide denne erklæringen, samt sted og dato for utgivelsen.



Sikkerhetsvarsel!



NB!



Informasjon



Illustrasjonen står på side 92.

2. INSTALLASJON



Disse instruksene må **alltid** følges av fagfolkene innenfor motorisering og boligautomasjon under installasjon av Irismo minimotor.

Motoren må ikke slippes ned, stikkes hull i, legges i væske eller utsettes for støt.

Installer en separat fjernkontroll for hver motor.

2.1. MONTERING

2.1.1. Montering av skinnen (fig A)

- 1) Merk av plasseringen av festene.
- 2) Bor hull i taket eller veggen på de riktige stedene.
- 3) Sett fast festene.
- 4) Monter skinnen på festene.

2.1.2. Montering av motoren (fig B)

- 1) Lås opp motoren
- 2) Sett motorakselen inn i hullet i drivhjulet.
- 3) Lås motoren.

2.2. KABLING (fig C)



Kabler som går gjennom en metallvegg, må være beskyttet og isolert av en muffe eller hylse.

Fest kablene for å unngå all berøring med en del i bevegelse.

Sørg for at strømkabelen til motoren er lett tilgjengelig: Den må være enkel å skifte ut.

- Koble transformatorpluggen til motoren (bruk bare Somfy-transformatoren sammen med denne motoren).
- Sett kontakten på strømledningen inn i den andre enden av transformatoren, og sett støpslet inn i en veggkontakt.

DCT-kabling (fig D)

1	CCW (Åpne) INGEN tørrkontakt	4	+ 5 V
2	IR UT	5	Stopp - Ingen tørrkontakt
3	Fellesjording	6	CW (Lukk) INGEN kontakt

Kompatible kontroller - kabling av kontroll (fig E)

- 1) Innstillingsverktøy
- 2) Centralis IB
- 3) 2 NO (normalt åpen bryter) tørrkontaktbryter

2.3. IDRIFTSETTING

DCT-innstillingsverktøy

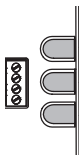

Åpne
my/Stopp
Lukk

RTS-fjernkontroll

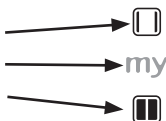

2.3.1. Programmering av RTS-fjernkontrollen (gjelder bare RTS-versjon) (fig F)

- 1) Koble transformatorens DC-plugg til motoren, og koble transformatorstøpslet til stikkkontakten.
- 2) Trykk samtidig på knappene **Åpne** og **Lukk** på RTS-fjernkontrollen: Det motoriserte produktet gjør en opp- og ned-bevegelse, og RTS-fjernkontrollen er lagret i motoren.

2.3.2. Innstilling av endeposisjoner

Ved første åpne- eller lukkekommando gjør det motoriserte produktet en første bevegelse for å registrere posisjonen for hardt stopp.

NO

2.3.3. Kontroll av rotasjonsretningen (gjelder bare RTS-versjonen) (fig G)

1) Trykk på knappen **Åpne** på RTS-fjernkontrollen:

- Hvis det motoriserte produktet åpnes (a), er rotasjonsretningen riktig.
- Hvis det motoriserte produktet lukkes (b), er rotasjonsretningen feil: Fortsett med neste punkt.

2) Trykk på knappen **my** på RTS-fjernkontrollen helt til det motoriserte produktet gjør en bevegelse: Rotasjonsretningen er endret.

3) Trykk på knappen **Åpne** på RTS-fjernkontrollen for å kontrollere rotasjonsretningen.

2.3.4. Registrere RTS-fjernkontrollen (gjelder bare RTS-versjon) (fig H)

Trykk inn PROG-knappen på baksiden av fjernkontrollen til det motoriserte produktet gjør en bevegelse. Adressen til fjernkontrollen er registrert permanent.

2.3.5. Justering av følsomheten for berøringsbevegelsen (fig I)

1) Trykk samtidig på knappene **Åpne** og **Lukk** på RTS-fjernkontrollen eller knappene **Åpne**, **Stopp** og **Lukk** på DCT-innstillingsverktøyet til det motoriserte produktet gjør en bevegelse.

2) Trykk samtidig på knappene **Åpne** og **Lukk** til det motoriserte produktet beveger seg for å skifte fra høy følsomhet til lav følsomhet, til ingen berøringsbevegelse og tilbake til høy følsomhet.

3) Trykk på knappen **my/Stopp** til det motoriserte produktet gjør en bevegelse for å bekrefte innstillingen.

2.3.6. Justering av hastigheten (fig J)

1) Trykk samtidig på knappene **Åpne** og **my/Stopp** til det motoriserte produktet gjør en bevegelse.

2) Trykk på knappen **Åpne** for å øke hastigheten og på knappen **Lukk** for å redusere hastigheten.

Du kan velge mellom 4 hastigheter: 12,5 cm/s (standardhastighet) - 15 cm/s - 17,5 cm/s - 20 cm/s.

3) Trykk på knappen **my/Stopp** til det motoriserte produktet gjør en bevegelse for å bekrefte innstillingen.

2.3.7. Innstilling av tørrkontaktergonomi: Standard eller 2 knapper i rekkefølge (fig K)

1) Trykk samtidig på knappene **Åpne**, **Stopp** og **Lukk** på DCT-innstillingsverktøyet til det motoriserte produktet gjør en bevegelse.

2) Trykk samtidig på knappene **Stopp** og **Lukk** på DCT-innstillingsverktøyet til det motoriserte produktet gjør en bevegelse for å skifte ergonomi.

2.4. TIPS OG RÅD ANGÅENDE INSTALLASJON

2.4.1. Spørsmål om Irismo mini?

Problem	Mulig årsak	Løsning
Det motoriserte produktet virker ikke.	Kablingen er feil.	Kontroller og koble til igjen transformatoren
	Batteriet i fjernkontrollen er dårlig.	Kontroller batteriet og skift ut om nødvendig.
	Fjernkontrollen er ikke kompatibel.	Kontroller kompatibiliteten og skift ut fjernkontrollen om nødvendig.
	Fjernkontrollen du bruker, er ikke lagret i motoren.	Bruk en lagret fjernkontroll eller lagre denne fjernkontrollen.

2.4.2. Justering av endeposisjonene

Justering av endeposisjonen for **Åpne** (fig L)

1) Trykk på knappen **Åpne** for å kjøre det motoriserte produktet til endeposisjonen som skal justeres.

2) Trykk samtidig på knappene **Åpne** og **Lukk** på RTS-fjernkontrollen eller knappene **Åpne**, **Stopp** og **Lukk** på DCT-innstillingsverktøyet til det motoriserte produktet gjør en bevegelse.

3) Trykk på knappen **Åpne** eller **Lukk** for å flytte det motoriserte produktet til den nye posisjonen.

4) For å bekrefte den nye endeposisjonen trykker du på knappen **my/Stopp** helt til det motoriserte produktet gjør en bevegelse.

Justering av endeposisjonen for **Lukk** (fig M)

1) Trykk på knappen **Lukk** for å kjøre det motoriserte produktet til endeposisjonen som skal justeres.

2) Trykk samtidig på knappene **Åpne** og **Lukk** på RTS-fjernkontrollen eller knappene **Åpne**, **Stopp** og **Lukk** på DCT-innstillingsverktøyet til det motoriserte produktet gjør en bevegelse.

3) Trykk på knappen **Åpne** eller **Lukk** for å flytte det motoriserte produktet til den nye posisjonen.

4) For å bekrefte den nye endeposisjonen trykker du på knappen **my/Stopp** helt til det motoriserte produktet gjør en bevegelse.

2.4.3. Sletting av fjernkontrollen fra motorens minne (gjelder bare RTS-versjonen) (fig N)

Denne nullstillingen sletter alle lokale fjernkontroller, men innstillingene for endeposisjon og favorittposisjon beholdes.

For å slette alle de lagrede fjernkontrollene, bruker du en stift til å holde PROG-knappen på motoren inne til det motoriserte produktet gjør to bevegelser.

Alle fjernkontrollene er slettet.

2.4.4. Sletting av motorens minne (fig D)

Denne nullstillingen sletter alle fjernkontroller, alle sensorer og alle endeposisjonsinnstillinger og gjenoppretter motorens favorittposisjon (my).

For å tilbakestille motoren på RTS-versjonen bruker du en stift til å holde PROG-knappen inntrykt til det motoriserte produktet har gjort tre bevegelser. Alle innstillinger er slettet.

For DCT- og RTS-versjonen holder du knappene **Åpne**, **Stopp** og **Lukk** på DCT-innstillingsverktøyet inne til det motoriserte produktet har gjort 3 bevegelser. Alle innstillinger er slettet.

3. BRUK OG VEDLIKEHOLD

 Denne motoren er vedlikeholdsfri

3.1. KNAPPENE ÅPNE OG LUKK (fig P)

Når du trykker på knappen Åpne eller Lukk, åpnes eller lukkes det motoriserte produktet helt.

3.2. STOPPFUNKSJON (fig Q)

Det motoriserte produktet er i bevegelse.

Trykk kort på my/Stopp: Det motoriserte produktet stanser automatisk.

3.3. FAVORITTPOSISJON (my) (fig R)

Det motoriserte produktet har stoppet.

Trykk kort på my/Stopp: Det motoriserte produktet begynner å bevege seg og stanser i favorittposisjonen (my).

For å endre eller slette favorittposisjonen (my), se kapitlet «Tilleggsinnstillinger»

3.4. TILLEGGSINNSTILLINGER

3.4.1. Endre favorittposisjonen (my) (fig S)

1) Sett det motoriserte produktet i ønsket favorittposisjon (my).

2) Trykk på my/Stopp i ≈ 5 sekunder til det motoriserte produktet gjør en bevegelse: Ønsket favorittposisjon (my) er lagret.

3.4.2. Slette favorittposisjonen (my) (fig T)

1) Trykk på my/Stopp: Det motoriserte produktet begynner å bevege seg og stanser i favorittposisjonen (my).

2) Trykk en gang til på my/Stopp helt til det motoriserte produktet gjør en bevegelse: Favorittposisjonen (my) er slettet.

3.4.3. Legge til/slette Somfy-fjernkontroller (fig U)

1) Ta en lagret RTS-fjernkontroll i motoren.

Trykk og hold inne knappen PROG på den RTS-programmerede fjernkontrollen (A) eller progknappen på mottakeren til det motoriserte produktet gjør en bevegelse, motoren er i programmeringsmodus.

2) Trykk raskt på PROG knappen på RTS-fjernkontrollen (B) for å legge til eller slette, det motoriserte produktet gjør en bevegelse og RTS-fjernkontrollen (B) er lagret i eller slettet fra motoren.

3.4.4. Endre motorens rotasjonsretning (fig V)

Kjør det motoriserte produktet bort fra endeposisjonene.

1) Trykk samtidig på knappene Åpne og Lukk på RTS-fjernkontrollen eller knappene Åpne, Stopp og Lukk på DCT-innstillingsverktøyet til det motoriserte produktet gjør en bevegelse.

2) Trykk på knappen my/Stopp til det motoriserte produktet gjør en bevegelse for å endre rotasjonsretning.

3.5. TIPS OG RÅD ANGÅENDE BRUK

3.5.1. Spørsmål om Irismo mini?

Problem	Mulig årsak	Losning
Det motoriserte produktet virker ikke.	Batteriet i fjernkontrollen er dårlig.	Kontroller batteriet og skift ut om nødvendig.
	Motoren er i varmebeskyttelsesmodus.	Vent til motoren er avkjølt.

Hvis det motoriserte produktet fremdeles ikke virker, må du kontakte fagfolk innenfor motorisering og boligautomasjon.

3.5.2. Utskifting av tapt eller ødelagt Somfy-fjernkontroll (gjelder bare RTS-versjonen)

Hvis en fjernkontroll er tapt eller ødelagt, må du kontakte Somfy-fagfolk innenfor motorisering og boligautomasjon og be om en ny.

4. TEKNISKE DATA

Transformator	24 V 2 A
Radiofrekvens	433,42 MHz
Brukstemperatur	0 °C til +60 °C
Beskyttelsesindeks	IP 30
Sikkerhetsnivå	Class II

SPIS TREŚCI

1. Informacje wstępne	62	3. Użytkowanie i konserwacja	66
1.1 Zakres stosowania	62	3.1. Przyciski Otwórz i Zamknij	66
1.2 odpowiedzialność	62	3.2. Funkcja STOP	66
2. Montaż	64	3.3. Pozycja komfortowa (my)	66
2.1. Montaż	64	3.4. Ustawienia dodatkowe	66
2.2. Okablowanie	64	3.5. Wskazówki i rady dotyczące użytkowania	66
2.3. Uruchomienie	64	4. Dane techniczne	66
2.4. Wskazówki i rady dotyczące instalacji	65		

1. INFORMACJE WSTĘPNE

1.1 ZAKRES STOSOWANIA

Mininapędy Irismo zostały zaprojektowane do wszystkich typów karniszy do zasłon i firan

1.2 ODPOWIEDZIALNOŚĆ

OBOWIĄZKOWE ZALECENIA DOTYCZĄCE BEZPIECZEŃSTWA

- Zalecenia odnoszą się do napędów Irismo przeznaczonych do poziomych karniszy do zasłon i firan, wyłącznie do użytku wewnątrz pomieszczeń.

- Wykorzystywanie produktu poza zakresem zastosowań określonym przez Somfy jest niezgodne z zaleceniami. Somfy nie ponosi odpowiedzialności w przypadku użytkowania produktu poza dozwolonym zakresem lub nieprzestrzegania niniejszych zaleceń, a działania takie powodują ponadto utratę gwarancji.

- W przypadku jakichkolwiek wątpliwości dotyczących montażu napędu lub w celu uzyskania dodatkowych informacji, prosimy wejść na stronę internetową www.Somfy.com lub skontaktować się z lokalnym przedstawicielem Somfy.

WAŻNE ZALECENIA DOTYCZĄCE BEZPIECZEŃSTWA PODCZAS MONTAŻU

UWAGA: nieprawidłowy montaż może skutkować poważnymi obrażeniami ciała. Prosimy o ścisłe przestrzeganie zaleceń dotyczących montażu oraz wskazówek zawartych w załączonej instrukcji. Instrukcję należy przekazać użytkownikowi.

Napęd musi być montowany przez wykwalifikowanego instalatora, wyspecjalizowanego w układach napędu i automatycy do budynków mieszkalnych.

Instalator ma obowiązek poinformowania użytkownika o konieczności przeprowadzania przeglądów urządzenia wyposażonego w napęd oraz akcesoriów współpracujących z tym urządzeniem. Powinien wskazać elementy wymagające konserwacji, wymiany lub okresowych przeglądów. Moment obrotowy, czas działania oraz prędkość napędu Somfy muszą być dostosowane do parametrów urządzenia wyposażonego w napęd: przedstawiciel firmy Somfy doradzi, w jaki sposób należy wybrać napęd odpowiedni dla danego zastosowania.

- Należy stosować wyłącznie akcesoria (karnisze, wsporniki, itd.) określonych przez Somfy jako kompatybilne z danym urządzeniem. Numery katalogowe akcesoriów są dostępne u przedstawiciela Somfy.

- Prosimy o zapoznanie się z dokumentacją Somfy w celu upewnienia się, czy nadajnik lub nadajniki są kompatybilne z wybranym napędem.

- Urządzenia sterujące muszą być zamontowane w widocznym miejscu.
- Jeżeli kabel lub przewód zasilający jest uszkodzony, aby uniknąć wszelkich zagrożeń należy dostarczyć napęd do działu serwisowego.

- Zabezpieczyć przewody, aby zapobiec kontaktowi z ruchomymi częściami.
- Wyposażony w napęd karnisz do zasłon i firan jest sterowany przy pomocy nadajnika bez blokady, umieszczonego w odpowiednim zasięgu, jednak z dala od ruchomych części i na wysokości co najmniej 1,50 m.
- Strefa zgniatania znajduje się na wysokości przekraczającej 2,50 m od ziemi lub od poziomu jakiegokolwiek stałego podłoża.

WAŻNE ZALECENIA DOTYCZĄCE BEZPIECZEŃSTWA

UWAGA: Zachowanie bezpieczeństwa wymaga ścisłego przestrzegania podanych zaleceń.

Prosimy o zachowanie niniejszej instrukcji do skorzystania z niej w przyszłości.

- Firma Somfy zaleca, aby w pobliżu urządzenia lub grupy urządzeń wyposażonych w napęd znajdował się co najmniej jeden nadajnik.
- Nie pozwalać dzieciom na bawienie się stałymi urządzeniami sterującymi. Piloty zdalnego sterowania należy przechowywać poza zasięgiem dzieci.
- Zasilacze awaryjnych należy używać wyłącznie w przypadku odcięcia głównego zasilania.
- Podczas ruchu urządzenia kontrolować je wzrokowo i zadbać o to, aby do momentu całkowitego zakończenia czynności żadne osoby nie znajdowały się w pobliżu.
- Nie ładować baterii podczas odbywających się w pobliżu prac konserwacyjnych (np. podczas mycia okien).
- Często sprawdzać system pod kątem wszelkich nieprawidłowości lub oznak zużycia.
- Nie używać urządzenia, jeżeli wymaga ono naprawy lub regulacji.
- Urządzenia nie powinny obsługiwać osoby (w tym dzieci) z ograniczoną sprawnością fizyczną, sensoryczną lub psychiczną ani osoby nie posiadające żadnego doświadczenia i wiedzy w tym zakresie, o ile nie wykonują one tych czynności pod nadzorem lub nie zostały poinstruowane przez osobę odpowiedzialną za ich bezpieczeństwo.
- Przed przystąpieniem do instalacji napędu, usunąć wszelkie niepotrzebne przewody i odłączyć wszystkie urządzenia, które nie będą konieczne do sterowania elektrycznego.
- Zamontować wewnętrzny mechanizm ręcznego odblokowania na wysokości poniżej 1,8 m.
- Dzieci należy pilnować, aby mieć pewność, że nie bawią się urządzeniem.



Somfy oświadcza niniejszym, że napęd opisany w tej instrukcji i użytkowany w sposób w niej określony, jest zgodny z podstawowymi wymogami Dyrektyw 2006/42/WE i 2014/53/UE.

Deklaracja zgodności zawierająca wykaz norm i specyfikacje techniczne oraz wszystkie dane identyfikacyjne napędu, nazwisko i adres osoby lub osób upoważnionych do przygotowania dokumentacji technicznej i uprawnionych do sporządzenia deklaracji z określonym miejscem i datą jej wystawienia, jest dostępna pod adresem internetowym www.somfy.com/ce.



Ostrzeżenie dotyczące bezpieczeństwa!



Uwaga!



Informacja



Rysunek znajduje się na stronie 92.

2. INSTALACJA



Instrukcje, które muszą być **koniecznie** przestrzegane przez specjalistę w zakresie napędów i automatyki w budynkach mieszkalnych podczas montażu mininapędu Irismo.

Nie wolno upuszczać, uderzać, przewiercać ani zanurzać napędu w płynach.

Zainstalować indywidualny nadajnik dla każdego napędu.

2.1. MONTAŻ

2.1.1. Montaż szyny (Rys. A)

- 1) Oznaczyć położenie wsporników.
- 2) Wymierzyć otwory w suficie lub ścianie w odpowiednich miejscach.
- 3) Zamontować wsporniki.
- 4) Zamontować szyny we wspornikach.

2.1.2. Montaż napędu (Rys. B)

- 1) Odblokować napęd
- 2) Wprowadzić wałek napędu do otworu koła pasowego.
- 3) Zablokować napęd.

2.2. OKABLOWANIE (Rys. C)



Przewody przechodzące przez metalową ściankę muszą być zabezpieczone oraz izolowane przy pomocy tulei lub osłony ochronnej.

Zamocować przewody, aby zapobiec ich zetknięciu z ruchomymi elementami.

Zapewnić dostęp do przewodu zasilającego napęd: należy umożliwić jego łatwą wymianę.

- Podłączyć wtyk zasilania do napędu (Do napędu należy stosować wyłącznie zasilacz Somfy).
- Podłączyć wtyk przewodu zasilania z drugiej strony zasilacza, a następnie włożyć wtyczkę do gniazdka elektrycznego w ścianie.

Okablowanie DCT (Rys. D)

1	CCW (Otwarty) NO bezprądowy	4	+5V
2	IR OUT	5	Wyłącznik - NO bezprądowy
3	Wspólny uziemiający	6	CW (Zamknięty) NO bezprądowy

Kompatybilne układy sterowania - Okablowanie układu sterowania (Rys. E)

- 1) Urządzenie do ustawiania napędów
- 2) Sterownik Centralis IB
- 3) Podwójny przełącznik bezpotencjałowy (2 NO)

2.3. URUCHOMIENIE

Urządzenie do ustawiania DCT

Nadajnik RTS

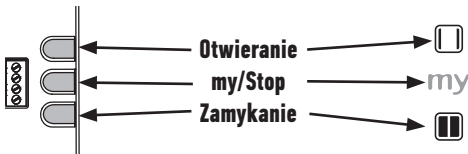

2.3.1. Programowanie wstępne nadajnika RTS (tylko dla wersji z nadajnikiem RTS) (Rys. F)

- 1) Podłączyć wtyczkę zasilania prądem stałym do napędu, a następnie podłączyć wtyczkę zasilania do głównego gniazdka.
- 2) Wcisnąć jednocześnie przyciski **Otwórz** i **Zamknij** na nadajniku zdalnego sterowania RTS: Napędzany produkt wykona ruch w górę i w dół; w tym momencie nadajnik zdalnego sterowania RTS zostaje wstępnie zaprogramowany w pamięci napędu.

2.3.2. Ustawienie położeń granicznych

Podczas wykonywania pierwszej komendy Otwórz lub Zamknij, napędzany produkt wykona swój pierwszy przebieg, przy którym zapisana zostanie pozycja zatrzymania.

2.3.3. Sprawdzenie kierunku obrotu (tylko dla wersji z nadajnikiem RTS) (Rys. G)

1) Wcisnąć przycisk **Otwórz** nadajnika zdalnego sterowania RTS:

a) Jeżeli napędzany produkt otwiera się (a), oznacza to, że kierunek obrotu jest prawidłowy.

b) Jeżeli napędzany produkt zamyka się (b), oznacza to, że kierunek obrotu jest nieprawidłowy: Przejdź do następnego etapu.

2) Wcisnąć i przytrzymać przycisk **my** nadajnika zdalnego sterowania RTS do momentu, aż napędzany produkt zacznie się poruszać. Kierunek obrotu zostaje zmieniony.

3) Wcisnąć przycisk **Otwórz** nadajnika zdalnego sterowania RTS, aby sprawdzić kierunek obrotu.

2.3.4. Zapisywanie nadajnika RTS w pamięci (tylko dla wersji z nadajnikiem RTS) (Rys. H)

Wcisnąć i przytrzymać przycisk **PROG** z tyłu nadajnika do momentu, aż napędzany produkt zacznie się poruszać. Adres zdalnego sterowania zostaje trwale zapisany w pamięci.

2.3.5. Regulacja czułości przycisków sensorycznych (Rys. I)

1) Wcisnąć jednocześnie przyciski **Otwórz** i **Zamknij** nadajnika RTS lub przyciski **Otwórz**, **Stop** i **Zamknij** urządzenia do ustawiania DCT, przytrzymując do momentu, aż napędzany produkt zacznie się poruszać.

2) Wcisnąć jednocześnie przyciski **Otwórz** i **Zamknij**, przytrzymując do momentu, aż napędzany produkt zacznie się poruszać, aby przełączyć od wysokiej czułości do niskiej, następnie do wyłączenia funkcji dotykowej i z powrotem do wysokiej czułości.

3) Wcisnąć i przytrzymać przycisk **my/Stop** do momentu, aż napędzany produkt zacznie się poruszać, aby potwierdzić ustawienie.

2.3.6. Regulacja prędkości (Rys. J)

1) Wcisnąć jednocześnie przyciski **Otwórz** i **my/Stop**, przytrzymując do momentu, aż napędzany produkt zacznie się poruszać.

2) Wcisnąć przycisk **Otwórz**, aby zwiększyć prędkość, a przycisk **Zamknij**, aby zmniejszyć prędkość.

Możliwe jest wybór 4 opcji prędkości: 12,5 cm/s (prędkość domyślna) - 15 cm/s - 17,5 cm/s - 20 cm/s.

3) Wcisnąć i przytrzymać przycisk **my/Stop** do momentu, aż napędzany produkt zacznie się poruszać, aby potwierdzić ustawienie.

2.3.7. Ergonomiczna konfiguracja przełącznika bezprądowego: Standardowa sekwencja lub sekwencja 2 przycisków (Rys. K)

1) Wcisnąć jednocześnie przyciski **Otwórz**, **Stop** i **Zamknij** urządzenia do ustawiania DCT, przytrzymując do momentu, aż napędzany produkt zacznie się poruszać.

2) Wcisnąć jednocześnie przyciski **Stop** i **Zamknij** urządzenia do ustawiania DCT, przytrzymując do momentu, aż napędzany produkt zacznie się poruszać, aby zmienić ergonomię.

2.4. WSKAZÓWKI I RADY DOTYCZĄCE INSTALACJI

2.4.1. Pytania dotyczące Irismo mini ?

Wnioski	Możliwe przyczyny	Rozwiązania
Napędzany element nie wykonuje ruchu.	Okablowanie jest nieprawidłowe.	Sprawdzić i ponownie podłączyć zasilanie
	Bateria nadajnika jest słaba.	Sprawdzić, czy bateria jest słaba i w razie potrzeby wymienić ją.
	Nadajnik jest niekompatybilny.	Sprawdzić kompatybilność i w razie potrzeby wymienić nadajnik.
	Zastosowany nadajnik nie jest wpisany do pamięci napędu.	Użyć nadajnika wpisanego do pamięci lub wpisać dany nadajnik.

2.4.2. Ponowne ustawienie położenia granicznych

Ponowna regulacja położenia granicznego dla otwarcia (Rys. L)

1) Wcisnąć przycisk **Otwórz**, aby przesunąć napędzany produkt do położenia granicznego, które ma zostać ustawione.

2) Wcisnąć jednocześnie przyciski **Otwórz** i **Zamknij** nadajnika RTS lub przyciski **Otwórz**, **Stop** i **Zamknij** urządzenia do ustawiania DCT, przytrzymując do momentu, aż napędzany produkt zacznie się poruszać.

3) Wcisnąć przycisk **Otwórz** lub **Zamknij**, aby przesunąć napędzany produkt do nowej pożądanej pozycji.

4) Aby potwierdzić nowe położenie graniczne, wcisnąć i przytrzymać przycisk **my/Stop** do momentu, aż napędzany produkt zacznie się poruszać.

Ponowna regulacja położenia granicznego dla zamknięcia (Rys. M)

1) Wcisnąć przycisk **Zamknij**, aby przesunąć napędzany produkt do położenia granicznego, które ma zostać ustawione.

2) Wcisnąć jednocześnie przyciski **Otwórz** i **Zamknij** nadajnika RTS lub przyciski **Otwórz**, **Stop** i **Zamknij** urządzenia do ustawiania DCT, przytrzymując do momentu, aż napędzany produkt zacznie się poruszać.

3) Wcisnąć przycisk **Otwórz** lub **Zamknij**, aby przesunąć napędzany produkt do nowej pożądanej pozycji.

4) Aby potwierdzić nowe położenie graniczne, wcisnąć i przytrzymać przycisk **my/Stop** do momentu, aż napędzany produkt zacznie się poruszać.

2.4.3. Usuwanie nadajnika z pamięci napędu (tylko dla wersji z nadajnikiem RTS) (Rys. N)

Te wyzerowanie parametrów powoduje wykasowanie wszystkich lokalnych nadajników, natomiast położenia graniczne i położenia komfortowe zostają zachowane.

Aby usunąć zaprogramowane nadajniki, należy użyć ostro zakończzonego przedmiotu do naciśnięcia i przytrzymania przycisku **PROG** do momentu, aż napędzany produkt poruszy się dwukrotnie.

Wszystkie nadajniki zostaną wykasowane.

2.4.4. Czyszczenie pamięci napędu (Rys. 0)

Te wyzerowanie parametrów powoduje wykasowanie wszystkich nadajników, czujników, położzeń granicznych i ponowne ustawienie pozycji komfortowej (my) napędu.

Dla wersji z nadajnikiem RTS, aby wyzerować pamięć napędu, należy wykorzystać ostro zakończony przedmiot do naciśnięcia i przytrzymania przycisku PROG do momentu, aż napędzany produkt poruszy się 3 razy. Wszystkie ustawienia zostały wykasowane.

Dla wersji z DCT i RTS należy nacisnąć i przytrzymać przyciski **Otwórz**, **Stop** i **Zamknij** na urządzeniu do ustawiania DCT do momentu, aż napędzany produkt poruszy się 3 razy. Wszystkie ustawienia zostały wykasowane.

3. UŻYTKOWANIE I KONSERWACJA

i Ten napęd nie wymaga czynności konserwacyjnych.

3.1. PRZYCISKI OTWÓRZ I ZAMKNIJ (Rys. P)

Za pomocą przycisków Otwórz lub Zamknij całkowicie otwiera się lub zamyka napędzany produkt.

3.2. FUNKCJA STOP (Rys. Q)

Napędzany element porusza się.

Wcisnąć krótko przycisk my/Stop: napędzany element zatrzymuje się automatycznie.

3.3. POZYCJA KOMFORTOWA (my) (Rys. R)

Napędzany element jest zatrzymany.

Wcisnąć krótko przycisk my/Stop: napędzany produkt zaczyna się przesuwać i zatrzymuje się w pozycji komfortowej (my).

Aby zmienić lub wykasować pozycję komfortową (my), należy zapoznać się z rozdziałem "Dodatkowe ustawienia"

3.4. DODATKOWE USTAWIENIA

3.4.1. Zmiana pozycji komfortowej (my) (Rys.S)

1) Ustawić napędzany produkt w żądanej pozycji komfortowej (my).

2) Wcisnąć i przytrzymać my/Stop przez = 5 sekund do momentu, aż napędzany produkt się poruszy: żądana pozycja komfortowa (my) zostaje zapisana w pamięci.

3.4.2. Usunięcie pozycji komfortowej (my) (Rys.T)

1) Wcisnąć my/Stop: napędzany produkt zaczyna się przesuwać i zatrzymuje się w pozycji komfortowej (my).

2) Wcisnąć ponownie i przytrzymać my/Stop do momentu, aż napędzany produkt zacznie się poruszać: pozycja komfortowa (my) zostaje wykasowana.

3.4.3. Dodawanie/Usuwanie nadajników Somfy (Rys. U)

1) Znaleźć nadajnik RTS zapisany w pamięci napędu.

Wcisnąć i przytrzymać przycisk PROG programowanego nadajnika RTS (A) lub przycisk prog odbiornika do momentu, aż napędzany produkt się poruszy: napęd jest w trybie programowania.

2) Krótko nacisnąć przycisk PROG nadajnika RTS (B), aby go dodać lub usunąć; napędzany produkt się poruszy i nadajnik RTS (B) zostaje zapisany lub usunięty z pamięci napędu.

3.4.4. Zmiana kierunku obrotu napędu (Rys. V)

Przenieść napędzany produkt z położenia granicznego.

1) Wcisnąć jednocześnie przyciski Otwórz i Zamknij nadajnika RTS lub przyciski Otwórz, Stop i Zamknij urządzenia do ustawiania DCT, przytrzymując do momentu, aż napędzany produkt zacznie się poruszać.

2) Wcisnąć i przytrzymać przycisk my/Stop do momentu, aż napędzany produkt zacznie się poruszać, aby zmienić kierunek obrotu.

3.5. WSKAZÓWKI I RADY DOTYCZĄCE UŻYTKOWANIA

3.5.1. Pytania dotyczące Irismo mini?

Wnioski	Możliwe przyczyny	Rozwiązania
Napędzany produkt nie działa.	Bateria nadajnika jest słaba.	Sprawdzić, czy bateria jest słaba i w razie potrzeby wymienić ją.
	Napęd jest w trybie zabezpieczenia termicznego.	Poczekać, aż napęd ostygnie.

Jeśli napędzany element nadal nie działa, należy skontaktować się ze specjalistą z zakresu urządzeń mechanicznych i automatyki w budynkach mieszkalnych.

3.5.2. Wymiana nadajnika Somfy w przypadku zagubienia lub uszkodzenia (tylko dla wersji z nadajnikiem RTS)

W celu wymiany nadajnika w przypadku jego utraty lub uszkodzenia, należy skontaktować się z profesjonalnym technikiem Somfy specjalizującym się w zakresie urządzeń mechanicznych i automatyki w budynkach mieszkalnych.

4. DANE TECHNICZNE

Zasilanie	24V 2A
Częstotliwość radiowa	433,42 MHz
Temperatura pracy	od 0°C do +60°C
Stopień ochrony	IP 30
Poziom bezpieczeństwa	Klasa II

Эти инструкции применимы для всех моторов мини Iristmo, по всей крутящего момента / скорости.

СОДЕРЖАНИЕ

1. Предпосылкой информация	67	3. Использование и техническое обслуживание	71
1.1 Область применения	67	3.1. Открытие и закрытие кнопок	71
1.2 Ответственность	67	3.2. Функция СТОП	71
2. Установка	69	3.3. Предпочтительное положение (my)	71
2.1. Монтаж	69	3.4. Дополнительные настройки	71
2.2. Подключение	69	3.5. Советы и рекомендации по использованию	71
2.3. Пусконаладочные работы	69	4. Технические данные	71
2.4. Советы и рекомендации по установке	70		

1. ПРЕДВАРИТЕЛЬНАЯ ИНФОРМАЦИЯ

1.1. ОБЛАСТЬ ПРИМЕНЕНИЯ

Привод Iristmo mini предназначен для приведения в действие всех типов шторных карнизов

1.2. ОТВЕТСТВЕННОСТЬ

ОБЯЗАТЕЛЬНЫЕ К ИСПОЛНЕНИЮ УКАЗАНИЯ ПО МЕРАМ БЕЗОПАСНОСТИ

Для приводов Iristmo mini, предназначенных для шторных карнизов с горизонтальным перемещением и установкой внутри помещений.

Любое использование изделия вне области применения, определенной фирмой Somfy, не допускается. Фирма SOMFY не нести ответственность за подобное применение или использование с нарушением данных указаний, это также ведет к аннулированию гарантии.

При возникновении любых сомнений при установке привода или при необходимости получить дополнительную информацию посетите наш сайт www.Somfy.com или обратитесь к представителю компании Somfy.

ВАЖНАЯ ИНФОРМАЦИЯ ПО МЕРАМ БЕЗОПАСНОСТИ ПРИ УСТАНОВКЕ
ПРЕДУПРЕЖДЕНИЕ: неправильная установка может привести к серьезным травмам. Строго следуйте инструкциям, включая инструкции в прилагаемой брошюре пользователя. Следует передать пользователю.

Привод должен устанавливаться квалифицированным специалистом по моторизованным конструкциям и бытовой автоматизации.

Установщик должен сообщить пользователю о необходимости технического обслуживания привода и сопутствующих аксессуаров. Он должен определить элементы, подлежащие обслуживанию, замене или проверке. Момент, время работы и скорость привода Somfy должны соответствовать характеристикам моторизованной конструкции: ваш представитель Somfy предоставит информацию о способах выбора электропривода для конкретного применения.

Используйте только указанные Somfy аксессуары (профиль карниза, крепления и т.п.) для данного типа привода. Каталожные номера аксессуаров можно узнать у представителя фирмы Somfy.

- См. руководства Somfy для определения совместимой системы управления с выбранным электроприводом.
- Установите приборы управления в зоне прямой видимости.
- Если силовой кабель или разъем повреждены, верните привод в сервисный отдел во избежание всякого риска.
- Защитите кабели от контакта с движущимися частями.
- Электропривод для шторного карниза оснащен блоком управления без блокировки, установленным на виду в стороне от движущихся частей на высоте не менее 1,5 м от пола.
- Зона намотки должна располагаться на высоте не ниже 2,5 м от пола.

УКАЗАНИЯ ПО МЕРАМ БЕЗОПАСНОСТИ

ПРЕДУПРЕЖДЕНИЕ: Строго следуйте данным указаниям с целью соблюдения безопасности.

Сохраните данные указания для справки в будущем.

-Установщик должен проинформировать вас о требуемом техобслуживании.

-Somfy рекомендует устанавливать хотя бы один блок управления вблизи электропривода или электроприводов.

-Не разрешайте детям играть с закрепленными блоками управления. Держите пульты управления вдали от детей.

-Используйте аварийной оборудование только при отключении основного электропитания.

-Проследите за электроприводом в движении и убедитесь, что люди находятся вдали от движущихся частей, пока электропривод не будет полностью остановлен.

-При обслуживании вблизи устройства отключайте блок привод от сети (например, при мытье окна).

-Часто проверяйте систему на предмет нарушения регулировки или износа.

Не пользуйтесь электроприводом, если он подлежит ремонту или регулировке

Данный прибор не предназначен для использования лицами (включая детей) с ограниченными физическими, тактильными и умственными способностями, а также лицами с недостаточными знаниями или опытом эксплуатации устройства, если только указанные лица не прошли обучение или не получили инструкции по эксплуатации прибора от лица, ответственного за их безопасность.



Настоящим компания заявляет о том, что приводной механизм, описанный в данном руководстве, а также используемый так, как это описано в этом руководстве, соответствует основным требованиям Директив 2006/42/ЕС и 2014/53/EU.

Декларация о соответствии, описывающая более подробно все применимые нормы и спецификации, и указывающая все подробности идентификации электроприводов, имена и адреса лиц, уполномоченных составлять комплект технической документации а также уполномоченных устанавливать соответствие, составляющее суть данной декларации, а также место и время её составления, доступны в сети Интернет по адресу www.somfy.com/ce.



Предупреждение об опасности!



Внимание!



Информация



для иллюстраций, стр 92.

2. УСТАНОВКА



Указания, которым обязательно должен следовать специалист по бытовым средствам механизации и автоматике, выполняющий установку привода Iristo mini.

Не допускайте падения привода и ударов по нему, не делайте в приводе отверстия и не погружайте его в жидкость.

Устанавливайте отдельный выключатель или устройство управления для каждого привода.

2.1. УСТАНОВКА

4) Установите карниз на крепления.

2.1.1. Установка карниза (Fig X)

- 1) Разметьте месторасположение креплений.
- 2) Просверлите отверстия в потолке или стене в нужных местах.
- 3) Установите крепления.

2.1.2. Установка электропривода (Fig X)

- 1) Разблокируйте привод
- 2) Вставьте приводной вал в отверстие приводного шкива.
- 3) Заблокируйте привод.

2.2. ПОДКЛЮЧЕНИЕ (Fig X)



Кабели, проходящие сквозь металлическую переборку, должны быть защищены и изолированы втулкой или защитной оболочкой.

Закрепите кабели для предотвращения их соприкосновения с подвижными частями.

Сделайте кабель электропитания привода доступным: должна быть обеспечена возможность его удобной замены.

- Подключите кабель питания к электродвигателю:

- Вставьте вывод кабеля питания в другой конец блока питания, затем вставьте штепсельную вилку в розетку.

Для данного двигателя используйте только блок питания Somfy:

Подключение DCT (Fig X)

1	CCW (открыт) НЕ сухой контакт	4	+5 V
2	ИК ВЫХОД	5	Стоп - НЕ сухой контакт
3	Общее заземление	6	CW (закрыт) НЕ сухой контакт

Совместимые системы управления - подключение системы управления

- 1) Устройство для настройки
- 2) Выключатель Centralis IB
- 3) Выключатель с двумя нормально-разомкнутыми беспотенциальными контактами

2.3. ПУСКО-НАЛАДОЧНЫЕ РАБОТЫ

Устройство для настройки DCT

Устройство управления RTS



2.3.1. Предварительная регистрация устройства управления RTS (только версия RTS)

- 1) Подключите провод блока питания постоянного тона к электродвигателю, затем подключите вилку блока питания к розетке.
- 2) Нажмите одновременно клавиши Open (Открыть) и Close (Закреть) устройства управления RTS: Полотно конструкции перемещается вверх-вниз; устройство управления RTS предварительно зарегистрировано в приводе.

2.3.2. Настройка конечных положений

При первом вызове команды Open (Открыть) или Close (Закрыть) выполняется первый запуск полотна с целью определения конечного положения.

2.3.3. Проверка направления вращения (только для версии RTS)

1) Нажмите клавишу Open (Открыть) устройства управления RTS:

- Если полотно конструкции открывается (а), направление вращения правильное.
- Если полотно конструкции закрывается (б), направление вращения неправильное. Переходите к следующему этапу.

2) Нажмите клавишу my устройства управления RTS и удерживайте ее до тех пор, пока полотно не выполнит движение: Направление вращения изменено.

3) Нажмите клавишу Open (Открыть) устройства управления RTS для проверки направления вращения.

2.3.4. Регистрация устройства управления RTS (только для версии RTS)

Нажмите клавишу PROG устройства управления и удерживайте ее до тех пор, пока полотно не выполнит движение: Адрес пульта управления будет зарегистрирован.

2.3.5. Настройка чувствительности касания

1) Одновременно нажмите клавиши Open (Открыть) и Close (Закрыть) устройства управления RTS или клавиши Open (Открыть), Stop (Остановить) и Close (Закрыть) устройства для настройки DCT и удерживайте их до тех пор, пока полотно не выполнит движение.

2) Одновременно нажмите кнопки Open (Открыть) и Close (Закрыть) и удерживайте их до тех пор, пока полотно не сместится для переключения с высокого режима чувствительности на низкий, до бесконтактного режима перемещения, а затем переключится обратно на высокий режим чувствительности.

3) Нажмите и удерживайте клавишу my/Stop до выполнения движения полотном для подтверждения настроек.

2.3.6. Регулировка скорости

1) Одновременно нажмите и удерживайте клавиши Open (Открыть) и my/Stop до тех пор, пока полотно не сместится.

2) нажмите клавишу Open (Открыть) для увеличения скорости, затем — клавишу Close (Закрыть) для уменьшения скорости. Доступны 4 варианта настройки скорости: 12,5 см/с (скорость, заданная по умолчанию), 15 см/с, 17,5 см/с, 20 см/с.

3) Нажмите и удерживайте клавишу my/Stop до выполнения движения полотном для подтверждения настроек.

2.3.7. Алгоритм работы сухих контактов: Стандартная последовательность или с 2 кнопками

1) Одновременно нажмите клавиши Open (Открыть), Stop (Остановить) и Close (Закрыть) устройства для настройки DCT и удерживайте их до тех пор, пока полотно не выполнит движение.

2) Одновременно нажмите клавиши Stop (Остановить) и Close (Закрыть) устройства для настройки DCT и удерживайте их до тех пор, пока полотно не выполнит движение для изменения настройки.

2.4. СОВЕТЫ И РЕКОМЕНДАЦИИ ПО УСТАНОВКЕ

2.4.1. Возможные неисправности Irismo mini и методы их устранения.

Ситуация	Возможные причины	Меры по устранению
Привод не работает.	Неправильное подключение.	Проверьте и переподключите сетевое электропитание.
	Разряжен элемент питания радиопередатчика.	Проверьте заряд элемента питания и, при необходимости, замените его.
	Несовместимость устройства управления с приводом.	Проверьте совместимость устройства управления и при необходимости замените его.
	Используемый радиопередатчик не запрограммирован в памяти привода.	Используйте запрограммированный радиопередатчик или выполните его программирование.

2.4.2. Изменение конечных положений

Корректировка конечного положения клавиши Open (Открыть)

1) Нажмите кнопку Open (Открыть), чтобы переместить полотно в конечное положение.

2) Одновременно нажмите клавиши Open (Открыть) и Close (Закрыть) устройства управления RTS или клавиши Open (Открыть), Stop (Остановить) и Close (Закрыть) устройства для настройки DCT и удерживайте их до тех пор, пока полотно не выполнит движение.

3) Нажмите клавишу Open (Открыть) или Close (Закрыть), чтобы переместить полотно в новое требуемое положение.

4) Чтобы подтвердить новое конечное положение, нажмите клавишу my/Stop и удерживайте ее до смещения полотна.

Корректировка конечного положения клавиши Close (Закрыть)

1) Нажмите кнопку Close (Закрыть), чтобы переместить полотно в конечное положение.

2) Одновременно нажмите клавиши Open (Открыть) и Close (Закрыть) устройства управления RTS или клавиши Open (Открыть), Stop (Остановить) и Close (Закрыть) устройства для настройки DCT и удерживайте их до тех пор, пока полотно не выполнит движение.

3) Нажмите клавишу Open (Открыть) или Close (Закрыть), чтобы переместить полотно в новое требуемое положение.

4) Чтобы подтвердить новое конечное положение, нажмите клавишу my/Stop и удерживайте ее до смещения полотна.

2.4.3. Удаление устройств управления из памяти привода (только для версии RTS)

При этом обнулении происходит удаление из памяти всех зарегистрированных локальных устройств управления, но настройки конечных положений и предпочтительного положения сохраняются.

Чтобы удалить все запрограммированные передатчики, нажмите и удерживайте кнопку PROG привода до тех пор, пока полотно не сместится дважды. Все устройства управления теперь удалены из памяти.

2.4.4. Очистка памяти привода

При этом обнулении происходит удаление из памяти всех зарегистрированных устройств управления, всех датчиков, всех настроек конечных положений и предпочтительного положения (my) привода.

Для версии RTS, чтобы перезапустить привод, нажмите и удерживайте клавишу PROG до тех пор, пока полотно не сместится трижды. Все ранее сделанные настройки стерты. Привод приведен в заводское состояние.

Для версий DCT и RTS одновременно нажмите клавиши Open (Открыть), Stop (Остановить) и Close (Закрыть) устройства настройки DCT и удерживайте их до тех пор, пока полотно не сместится трижды.

Все ранее сделанные настройки стерты. Привод приведен в заводское состояние.

3. ИСПОЛЬЗОВАНИЕ И ТЕХНИЧЕСКОЕ ОБСЛУЖИВАНИЕ

 Этот привод не требует технического обслуживания

3.1. КЛАВИШИ OPEN (ОТКРЫТЬ) И CLOSE (ЗАКРЫТЬ) (Fig X)

При нажатии клавиши Open (Открыть) или Close (Закрыть) полотно полностью открывается или закрывается.

3.2. ФУНКЦИЯ ОСТАНОВКИ (Fig X)

Полотно конструкции находится в движении.

Нажмите клавишу my/Stop: полотно автоматически остановится.

3.3. ПРЕДПОЧТИТЕЛЬНОЕ ПОЛОЖЕНИЕ (my) (Fig X)

Полотно конструкции остановлено.

Нажмите клавишу my/Stop: полотно начнет перемещаться и остановится в предпочтительном положении (my).

Для изменения или удаления предпочтительного положения (my) см. главу «Дополнительные настройки».

3.4. ДОПОЛНИТЕЛЬНЫЕ НАСТРОЙКИ

3.4.1. Изменение предпочтительного положения (my)

1) Установите полотно в нужное предпочтительное положение (my).

2) Нажмите и удерживайте клавишу my/Stop в течение 5 с до начала движения полотна: нужное предпочтительное положение (my) запрограммировано.

3.4.2. Удаление предпочтительного положения (my) из памяти

1) Нажмите клавишу my/Stop: полотно начнет перемещаться и остановится в предпочтительном положении (my).

2) Снова нажмите на клавишу my/Stop и удерживайте ее до начала движения полотна: предпочтительное положение (my) будет удалено из памяти.

3.4.3. Добавление/удаление пультов управления Somfy

1) Найдите пульт управления RTS, запрограммированный в памяти привода.

Нажмите и удерживайте кнопку PROG запрограммированного пульта управления (A) RTS до тех пор, пока полотно шторы не начнет двигаться. Привод находится в режиме программирования.

2) Нажмите кнопку PROG пульта управления RTS (B) для добавления или удаления, полотно сместится, а пульт управления RTS (B) будет запрограммирован или удален из памяти привода.

3.4.4. Изменение направления вращения привода

Переместите полотно шторы из конечного положения.

1) Одновременно нажмите клавиши Open (Открыть) и Close (Закрыть) устройства управления RTS или клавиши Open (Открыть), Stop (Остановить) и Close (Закрыть) устройства для настройки DCT и удерживайте их до тех пор, пока полотно не выполнит движение.

2) Нажмите и удерживайте клавишу my/Stop до тех пор, пока полотно не начнет смещаться, для изменения направления движения.

3.5. СОВЕТЫ И РЕКОМЕНДАЦИИ ПО ИСПОЛЬЗОВАНИЮ

3.5.1. Возможные неисправности Irgismo mini и методы их устранения.

Ситуация	Возможные причины	Solutions
Привод не работает.	Разряжен элемент питания радиопередатчика.	Проверьте заряд элемента питания и, при необходимости, замените его.
	Сработала тепловая защита.	Дождитесь охлаждения привода.

Если привод по-прежнему не действует, обратитесь к специалисту по бытовым средствам механизации и автоматике.

3.5.2. Замена утерянного или поврежденного пульта управления Somfy (только для версий RTS)

Для замены утерянного или сломанного пульта управления обратитесь к специалисту по бытовым средствам механизации и автоматике Somfy.

4. ТЕХНИЧЕСКИЕ ХАРАКТЕРИСТИКИ

Сетевое питание	24 В, 2 А
Частота радиоволн	433,42 МГц
Температура эксплуатации	от 0°C до +60°C
Степень защиты	IP 30
Уровень безопасности	Класс II

TARTALOMJEGYZÉK

1. Előzetes információk	72	3. Használat és karbantartás	76
1.1 Alkalmazási terület	72	3.1. Nyitás és Zárás gombok	76
1.2 Felelősség	72	3.2. STOP funkció	76
2. Beszerelés	74	3.3. Kedvenc pozíció (my)	76
2.1. Összeszerelés	74	3.4. Kiegészítő beállítások	76
2.2. Vezetékezés	74	3.5. Típek és használati tanácsok	76
2.3. Üzembe helyezés	74	4. Műszaki adatok	76
2.4. Típek és szerelési tanácsok	75		

1. ELŐZETES INFORMÁCIÓK

1.1 ALKALMAZÁSI TERÜLET

Az Irismo minimotor minden típusú függönykarnis működtetésére alkalmas.

1.2 FELELŐSSÉG

KÖTELEZŐEN BETARTANDÓ BIZTONSÁGI UTASÍTÁSOK

- Az Irismo minimotoros karnisrendszer kizárólag beltéri, vízszintesen felszerelt függönyökhöz alkalmazható.

- A Somfy által meghatározottaktól eltérő mindennemű használat nem rendeltetésszerűnek minősül. A Somfy nem tehető felelőssé az eszközök nem rendeltetésszerű használatáért, illetve ezen utasítások figyelmen kívül hagyásáért, ami egyben a garancia elvesztését is eredményezi.

- A motor beszerelésével kapcsolatos kérdések felmerülése esetén, illetve további információért látogassa meg a www.somfy.com weboldalt, vagy forduljon a Somfy képviselőjéhez.

A FELSZERELÉS SZEMPONTJÁBÓL FONTOS BIZTONSÁGI UTASÍTÁSOK FIGYELMEZTETÉS: A helytelen beszerelés súlyos sérülésekhez vezethet. Maradéktalanul tartsa be a beszerelési utasításokat, valamint a felhasználói tájékoztatóban szereplő utasításokat. Adja tovább a felhasználónak.

A motor beszerelését kizárólag a motorizált rendszerek és az épületautomatizálás területén jártas szakember végezheti.

A beszerelést végző személy köteles tájékoztatni a felhasználót a motoros egység és tartozékainak karbantartási szükségességéről. Meg kell határozni a karbantartást, cserét vagy ellenőrzést igénylő alkatrészeket. A Somfy motor nyomatékának, működési idejének és fordulatszámának meg kell felelnie a motoros működtetésű egység specifikációinak: a megfelelő nyomaték kiválasztásához használja a Somfy motorkiválasztó táblázatát.

- A rendszerhez csak a Somfy által felsorolt tartozékokat (függőny sín, felfogatók stb.) használja. A javasolt tartozékokról érdeklődjön a Somfy munkatársaitól.

- Kérjük, tájékozódjon a Somfy dokumentációjában és ellenőrizze, hogy a távirányító(k) kompatibilis(ek)-e a kiválasztott működtetőegységgel.

- A vezérlőberendezéseket látható helyen helyezze el.

- Ha a kábel vagy a tápcsatlakozó sérült, a további kockázatok elkerülése érdekében ügyeljen a kábel és a tápcsatlakozó állapotára, a további kockázatok elkerülése érdekében ügyeljen a kábel és a tápcsatlakozó állapotára, a további kockázatok elkerülése érdekében ügyeljen a kábel és a tápcsatlakozó állapotára.

- A mozgó részekkel való érintkezés elkerülése érdekében rögzítse a kábeleket.
- A motoros függönykarnis vezérlése olyan, nem elzárt helyről történik, ahonnan figyelemmel kísérhető a működés, ugyanakkor mozgó alkatrészekről elegendő távolságban és legalább 1,50 m magasságban van.
- Az összegyűrés terület a padlótól vagy bármilyen állandó szinttől mérve min. 2,50 m.

FONTOS BIZTONSÁGI UTASÍTÁSOK

FIGYELMEZTETÉS: Ezen utasítások maradéktalan betartása mindenki biztonságára érdekében fontos.

Őrizze meg ezeket az utasításokat későbbi használatra.

- A Somfy azt ajánlja, hogy legalább egy vezérlőegység a motoros egység(ek) közelében legyen.
- Ügyeljen arra, hogy a gyermekek ne használják játékszerként a rögzített vezérlőkészülékeket. A távirányítókat tartsa gyermekek számára nem elérhető helyen.
- A vészműködtető berendezést csak hálózati áramkimaradás esetén használja.
- Mozgás közben figyelje a motoros egységet és ügyeljen arra, hogy a teljes leállásig senki ne közelítse meg.
- A közelben végzett karbantartási munkák (pl. ablaktisztítás) közben ne töltsen az akkumulátort.
- Ellenőrizze gyakran a rendszert, hogy bármilyen rendellenes állapot és a kopás jeleit időben észlelje.
- Ne használja a motoros egységet, ha az javítást vagy beállítást igényel.
- A készüléket testi, érzékszervi vagy szellemi fogyatékkal élő, illetve tapasztalat vagy ismeretek hiányában hozzá nem értő személyek (a gyermekeket is beleértve) csak felelős felnőtt felügyelete vagy irányítása mellett használhatják.
- A meghajtás beszerelése előtt távolítson el minden szükségtelen kábelt, és állítson le minden olyan berendezést, amely a működtetéshez nem szükséges.
- Szerelje fel a kézi kioldóberendezés vezérlőtagját 1,8 m-nél kisebb magasságba.
- Ügyeljen arra, hogy a gyermekek ne használják a készüléket játékszerként.



A Somfy kijelenti, hogy a jelen utasításokban bemutatott motoros működtetőrendszer a jelen utasításokban leírtak szerint történő használat esetén megfelel a 2006/42/EK és 2014/53/EU irányelvek fő követelményeinek.

A megfelelőségi nyilatkozat, amely megadja az alkalmazott szabványokat és követelményeket, és tartalmazza a motoros működtetőrendszer azonosításához szükséges összes adatot, valamint a műszaki dokumentáció összeállítására és a kiadás helyét és idejét tartalmazó nyilatkozat elkészítésére felhatalmazott személy(ek) nevét és címét, a www.somfy.com/ce internetes címen érhető el.



Az illusztrációt lásd a(z) 92 oldalon.

2. BESZERELÉS



Az Irismo minimotor beszerelését végző, a lakások motorizálásában és automatizálásában jártas szakember által **kötelezően** betartandó utasítások.

Ügyeljen arra, hogy ne ejtse le, üsse meg, fúrja ki vagy mártsa folyadékba a motoros működtetőrendszert.

Minden motoros működtetőrendszerhez külön vezérlőegységet szereljen fel.

2.1. ÖSSZESZERELÉS

2.1.1. A sín felszerelése (A ábra)

- 1) Jelölje meg a felfogatók helyét.
- 2) Fúrja át a mennyezetet vagy a falat a megfelelő helyeken.
- 3) Rögzítse a felfogatókat.
- 4) Rögzítse a sánt a felfogatókra.

2.1.2. A motor felszerelése (B ábra)

- 1) Oldja ki a motort
- 2) Illessze a motor tengelyét a szíjtárcsa nyílásába.
- 3) Retteselje a motort.

2.2. VEZETÉKEZÉS (C ábra)



A fémfelületen áthaladó vezetékeket kábelvezető vagy cső segítségével védje és szigetelje.

A mozgó részekkel való érintkezés elkerülése érdekében rögzítse a vezetékeket.

Ügyeljen arra, hogy a motoros működtetőrendszer tápkábele legyen hozzáférhető: így biztosítható, hogy a cseréje könnyedén elvégezhető.

- Kösse be a tápcsatlakozót a motorra (ezzel a motorral kizárólag Somfy tápegységet használjon).

- Kösse be a tápkábel csatlakozóját a tápegység másik végére, és kösse be a csatlakozódugót a fali hálózati aljzatba.

DCT vezetékezése (D ábra)

1	CCW (nyitott) NO (alaphelyzetben nyitott) potenciálmentes érintkező	4	+5 V
2	IR OUT (infravörös kapcsolóberendezés kimenet)	5	Stop - NO (alaphelyzetben nyitott) potenciálmentes érintkező
3	Földelés közös	6	CW (zárt) NO (alaphelyzetben nyitott) potenciálmentes érintkező

Kompatibilis vezérlők - Vezérlések vezetékezése (E ábra)

- 1) Beállító eszköz
- 2) Centralis IB
- 3) 2 NO (alaphelyzetben nyitott) potenciálmentes kapcsoló

2.3. ÜZEMBE HELYEZÉS

DCT beállító eszköz

RTS vezérlőegység



2.3.1. Az RTS távirányító előzetes programozása (csak az RTS változat esetén) (F ábra)

- 1) Csatlakoztassa a tápegység DC csatlakozódugóját a motorra, és kösse be a tápegység csatlakozóját a hálózati aljzatba.
- 2) Nyomja le egyidejűleg a **Nyitás** és **Zárás** gombokat az RTS távirányítón: A motoros működtetésű szerkezet fel-le mozgást végez, az RTS vezérlőegység előzetes programozása megtörtént a motorban.

2.3.2. A végállások beállítása

Az első nyitás vagy zárás vezérlés esetén a motoros működtetésű szerkezet elvégző egy első működési ciklust a végállás pozíciójának memorizálása érdekében.

2.3.3. A forgásirány ellenőrzése (csak az RTS változat esetén) (G ábra)

- 1) Nyomja meg az RTS vezérlőegység **Nyítás** gombját:
 - a) Ha a motoros működtetésű szerkezet kinyílik (a), a forgásirány megfelelő.
 - b) Ha a motoros működtetésű szerkezet bezáródik (b), a forgásirány nem megfelelő. Folytassa a következő lépéssel.
- 2) Nyomja le az RTS távirányító **my** gombját, amíg a motoros működtetésű szerkezet egy elmozdulást nem végez. A forgásirány módosítása megtörtént.
- 3) A forgásirány ellenőrzéséhez nyomja meg az RTS vezérlőegység **Nyítás** gombját.

2.3.4. Az RTS távirányító memorizálása (csak az RTS változat esetén) (H ábra)

Nyomja le a távirányító hátoldalán elhelyezkedő PROG gombot, amíg a motoros működtetésű szerkezet egy elmozdulást nem végez. A távirányító címének végleges memorizálása megtörtént.

2.3.5. Az érintésre történő mozgás érzékenységeinek beállítása (I ábra)

- 1) Nyomja meg egyidejűleg az RTS távirányító Nyítás és Zárás gombját vagy a DCT beállító eszköz Nyítás, Stop és Zárás gombját, amíg a motoros működtetésű szerkezet mozogni nem kezd.
- 2) Nyomja meg egyidejűleg a Nyítás és Zárás gombokat, amíg a motoros működtetésű szerkezet egy elmozdulást nem végez, hogy átváltson magas érzékenységről alacsony érzékenységre vagy kikapcsolt helyzetbe, illetve visszaváltson magas érzékenységre.
- 3) Nyomja meg a my/Stop gombot, amíg a motoros működtetésű szerkezet mozogni nem kezd, hogy megerősítse a beállítást.

2.3.6. A sebesség beállítása (J ábra)

- 1) Nyomja meg egyidejűleg a Nyítás és my/Stop gombokat, amíg a motoros működtetésű szerkezet egy elmozdulást nem végez.
 - 2) Nyomja meg a Nyítás gombot a sebesség növeléséhez és a Zárás gombot a sebesség csökkentéséhez.
- 4 sebességopció áll rendelkezésre: 12,5 cm/s (alapértelmezett sebesség) - 15 cm/s - 17,5 cm/s - 20 cm/s.
- 3) Nyomja meg a my/Stop gombot, amíg a motoros működtetésű szerkezet mozogni nem kezd, hogy megerősítse a beállítást.

2.3.7. A potenciálmegos érintkező ergonomikus beállítása: szokásos vagy 2 gomb egymás után (K ábra)

- 1) Nyomja meg egyidejűleg a Nyítás, Stop és Zárás gombokat a DCT beállító eszközön, amíg a motoros működtetésű szerkezet egy elmozdulást nem végez.
- 2) Nyomja meg egyidejűleg a Stop és Zárás gombokat a DCT beállító eszközön, amíg a motoros működtetésű szerkezet egy elmozdulást nem végez, hogy módosítsa az ergonomikus beállítást.

2.4. TIPPEK ÉS SZERELÉSI TANÁCSOK

2.4.1. Kérdése van az Irismo minikészülékkel kapcsolatban?

Jelenségek	Lehetséges okok	Megoldások
Nem működik a motoros működtetésű szerkezet.	A vezetékezés nem megfelelő.	Ellenőrizze és kösse vissza a tápfeszültséget.
	A vezérlőegység eleme lemerült.	Ellenőrizze az elemet, és szükség esetén cserélje ki.
	A vezérlőegység nem kompatibilis.	Ellenőrizze a vezérlőegység kompatibilitását és cserélje ki, ha szükséges.
	Az alkalmazott vezérlőegység nincs elmentve a motorban.	Használjon elmentett vezérlőegységet, vagy mentse el az adott vezérlőegységet.

2.4.2. A végállások újbóli beállítása

A nyitott végállás ismételt beállítása (L ábra)

- 1) Nyomja meg a **Nyítás** gombot a motoros működtetésű szerkezet beállítandó végállásba történő elmozdításához.
- 2) Nyomja meg egyidejűleg az RTS távirányító **Nyítás** és **Zárás** gombjait vagy a DCT beállító eszköz **Nyítás**, **Stop** és **Zárás** gombjait, amíg a motoros működtetésű szerkezet mozogni nem kezd.
- 3) Nyomja meg a **Nyítás** vagy **Zárás** gombot a motoros működtetésű szerkezet tetszőleges új pozícióba történő mozgathatásához.
- 4) Az új végállás megerősítéséhez nyomja meg a **my/Stop** gombot, amíg a motoros működtetésű szerkezet mozogni nem kezd.

A zárt végállás ismételt beállítása (M ábra)

- 1) Nyomja meg a **Zárás** gombot a motoros működtetésű szerkezet beállítandó végállásba történő elmozdításához.
- 2) Nyomja meg egyidejűleg az RTS távirányító **Nyítás** és **Zárás** gombját vagy a DCT beállító eszköz **Nyítás**, **Stop** és **Zárás** gombját, amíg a motoros működtetésű szerkezet mozogni nem kezd.
- 3) Nyomja meg a **Nyítás** vagy **Zárás** gombot a motoros működtetésű szerkezet tetszőleges új pozícióba történő mozgathatásához.
- 4) Az új végállás megerősítéséhez nyomja meg a **my/Stop** gombot, amíg a motoros működtetésű szerkezet mozogni nem kezd.

2.4.3. A távirányító törlése a motor memóriájából (csak az RTS változatok esetén) (N ábra)

Ezzel az alaphelyzetbe állítással az összes helyi vezérlőegység törlődik, azonban a beállított végállások és a kedvenc pozíció megmaradnak.

A beprogramozott távirányítók törléséhez használjon egy csapot, hogy lenyomja és nyomva tartsa a motor PROG gombját, amíg a motoros működtetésű szerkezet két elmozdulást nem végez.

Az összes távirányító törlése megtörtént.

2.4.4. A motor memóriájának törlése (0 ábra)

Ezzel az alaphelyzetbe állítással az összes vezérlőegység, érzékelő és beállított végállás törlődik, illetve a motor kedvenc pozíciója (my) visszaáll az alapértékre.

Az RTS változat esetén a motor alaphelyzetbe állításához egy csap használatával nyomja le és tartsa lenyomva a PROG gombot, amíg a motoros működtetésű szerkezet három elmozdulást nem végez. Ezzel minden beállítás törlődik.

A DCT és RTS változat esetén nyomja le és tartsa lenyomva a **Nyitás, Stop és Zárás** gombokat a DCT beállító eszközön, amíg a motoros működtetésű szerkezet három elmozdulást nem végez. Ezzel minden beállítás törlődik.

3. HASZNÁLAT ÉS KARBANTARTÁS

i A motoros működtetőrendszer nem igényel karbantartást.

3.1. NYITÁS ÉS ZÁRÁS GOMBOK (P ábra)

A Nyitás vagy Zárás gomb megnyomása teljesen kinyitja vagy bezárja a motoros működtetésű szerkezetet.

3.2. STOP FUNKCIÓ (Q ábra)

A motoros működtetésű szerkezet mozgásban van.

Nyomja meg röviden a my/STOP gombot: a motoros működtetésű szerkezet automatikusan megáll.

3.3. KEDVENC POZÍCIÓ (my) (R ábra)

A motoros működtetésű szerkezet megáll.

Nyomja meg röviden a my/STOP gombot: a motoros működtetésű szerkezet mozogni kezd, majd megáll a kedvenc pozícióban (my).

A kedvenc pozíció (my) módosításához vagy törléséhez lásd a „További beállítások” fejezetet.

3.4. KIEGÉSZÍTŐ BEÁLLÍTÁSOK

3.4.1. A kedvenc pozíció (my) módosítása (S ábra)

1) Állítsa a motoros működtetésű szerkezetet a tetszőleges kedvenc pozícióba (my).

2) Nyomja meg a my/Stop gombot és tartsa lenyomva kb. 5 másodpercig, amíg a motoros működtetésű szerkezet egy elmozdulást nem végez: a kívánt kedvenc pozíció (my) memorizálása megtörtént.

3.4.2. A kedvenc pozíció (my) törlése (T ábra)

1) Nyomja meg a my/Stop gombot: a motoros működtetésű szerkezet mozogni kezd, majd megáll a kedvenc pozícióban (my).

2) Nyomja meg ismét a my/Stop gombot és tartsa lenyomva addig, amíg a motoros működtetésű szerkezet mozogni nem kezd: a kedvenc pozíció (my) törlése megtörtént.

3.4.3. Somfy távirányítók hozzáadása/törlése (U ábra)

1) Vegyen elő egy RTS vezérlőegységet, amely már el van mentve a motorban.

Nyomja le és tartsa lenyomva a beprogramozott RTS távirányító (A) PROG gombját vagy a vevőberendezés PROG gombját, amíg a motoros működtetésű szerkezet elmozdulást nem végez, a motor programozás módjában van.

2) Nyomja le röviden a hozzáadni vagy törölni kívánt RTS távirányító (B) PROG gombját, a motoros működtetésű szerkezet elmozdul, és megtörténik az RTS távirányító (B) beprogramozása vagy törlése a motorból.

3.4.4. A motor forgásirányának módosítása (V ábra)

Mozgassa el a motoros működtetésű szerkezetet a végállásokból.

1) Nyomja meg egyidejűleg az RTS távirányító Nyitás és Zárás gombját vagy a DCT beállító eszköz Nyitás, Stop és Zárás gombját, amíg a motoros működtetésű szerkezet mozogni nem kezd.

2) Nyomja meg a my/Stop gombot, amíg a motoros működtetésű szerkezet mozogni nem kezd, hogy megfordítsa a forgásirányt.

3.5. TIPPEK ÉS HASZNÁLATI TANÁCSOK

3.5.1. Kérdése van az Iriso minikészülékkel kapcsolatban?

Jelenségek	Lehetséges okok	Megoldások
Nem működik a motoros működtetésű szerkezet.	A vezérlőegység eleme lemerült.	Ellenőrizze az elemet, és szükség esetén cserélje ki.
	A motoros működtetőrendszer hővédelmi üzemmódban van.	Várja meg, amíg a motoros működtetőrendszer lehül.

Ha a motoros működtetésű szerkezet továbbra sem működik, kérje egy, a lakások motorizálásában és automatizálásában jártas szakember segítségét.

3.5.2. Elveszett vagy sérült Somfy távirányító pótlása (csak az RTS változat esetén)

Az elveszett vagy sérült vezérlőegység pótlásához kérje egy, a lakások motorizálásában és automatizálásában jártas Somfy szakember segítségét.

4. MŰSZAKI ADATOK

Hálózati táplálás	24 V 2 A
Rádiófrekvencia	433,42 MHz
Működési hőmérséklet	0 °C-tól +60 °C-ig
Védettségi fokozat	IP 30
Biztonsági szint	II. osztály

Tyto pokyny se vztahují na všechny minimotory značky Irismo, při všech točivých momentech/rychlostech.

OBSAH

1. Předběžné informace	77	3. Používání a údržba	81
1.1 Účel použití	77	3.1. Tlačítka pro otevírání (Open) a zavírání (Close)	81
1.2 Odpovědnost	77	3.2. Funkce STOP	81
2. Montáž	79	3.3. Mezipoloha (my)	81
2.1. Montáž	79	3.4. Další nastavení	81
2.2. Zapojení	79	3.5. Typy a doporučení pro používání	81
2.3. Uvedení do provozu	79	4. Technické údaje	81
2.4. Typy a doporučení pro montáž	80		

1. PŘEDBĚŽNÉ INFORMACE

1.1 ÚČEL POUŽITÍ

Minimotory značky Irismo jsou navrženy tak, aby mohly pohánět všechny typy závěsů

1.2 ODPOVĚDNOST

POVINNÉ BEZPEČNOSTNÍ POKYNY

- Pro minipohony značky Irismo určené pro látkové závěsy s horizontální vodící lištou a pouze pro použití v interiéru.
- Jakékoliv použití v exteriéru, které neodpovídá účelu použití určeným společností SOMFY, není v souladu s pokyny. Společnost Somfy nenesá žádnou zodpovědnost v případě takového použití nebo v případě nedodržení bezpečnostních a instalačních pokynů. V těchto případech také zaniká záruka.
- V případě nejasností během instalace pohony, nebo potřebujete-li získat doplňující informace, navštivte prosím webovou stránku www.Somfy.com, nebo se obraťte na svého zástupce společnosti Somfy.

DŮLEŽITÉ BEZPEČNOSTNÍ POKYNY PRO INSTALACI

VAROVÁNÍ: Nesprávná instalace výrobku může způsobit vážné zranění. Řiďte se důsledně všemi instalačními pokyny, včetně těch, které jsou uvedeny přiložené-uživatelské-brožure, kterou je nutné předat uživateli.

Motor musí instalovat montážní technik s kvalifikací pro motorizované pohonné systémy a automatické domovní systémy.

Montážní technik musí uživatele poučit o nutnosti zajistit řádnou údržbu zařízení s motorovým pohonem a jeho příslušenství. Musí přesně uvést části výrobku, které je nutné udržívat, vyměňovat nebo kontrolovat. Krouticí moment, doba provozu a rychlost motoru značky Somfy musejí odpovídat parametrům zařízení s motorovým pohonem: váš prodejce Somfy má k dispozici prostředky pro výběr motorů pro danou aplikaci.

- Používejte výhradně příslušenství (vodící lišty, držáky atd.), které firmou SOMFY uvádí ve svém seznamu vhodných dílů. Informace získáte od distributora výrobků Somfy.

- Podrobnosti o vhodných ovladačích pro vybraný pohon najdete v dalších podkladech firmy SOMFY.

- Ovladače instalujte tak, aby byly dobře viditelné.

- Je-li kabel nebo napájecí konektor poškozen, vraťte pohon do zákaznického servisu, aby se předešlo jakémukoliv riziku.

- Kabely zajistěte tak, aby se nemohly dotknout pohyblivých součástí.
- Motorem poháněný závěs je řízen ovladačem bez aretace, který je umístěn na dohled od mechanismu zavírání, ale mimo dosah pohyblivých součástí, a ve výšce alespoň 1,50 m.
- Místo rozdrčení je ve výšce minimálně 2,50 m od podlahy nebo jiné trvale přístupné úrovni.

DŮLEŽITÉ BEZPEČNOSTNÍ POKYNY

VAROVÁNÍ: Pro všeobecnou bezpečnost je důležité plně se řídit těmito pokyny.

Uložte tyto pokyny pro budoucí použití.«

- Společnost Somfy doporučuje, aby alespoň jeden ovladač byl v blízkosti zařízení s motorovým pohonem nebo jejich skupiny.
- Nedovolte dětem, aby si hrály s pevně instalovanými ovládači. Dálkové ovladače nenechávejte uložené v dosahu dětí.
- Nouzové ovládání používejte jen při odpojeném napájení.
- Pohyb motorem poháněného zařízení neustále sledujte a zajistěte, aby se žádná z přítomných osob nedostala do jeho blízkosti dříve, než bude pohonný systém v klidu.
- Nedobíjejte akumulátor v průběhu údržbových prací (např. umývání oken), které probíhají v blízkosti zařízení.
- Systém často kontrolujte, abyste včas odhalili jakoukoliv nesrovnalost nebo známku opotřebení.
- Jednotku s motorovým pohonem nepoužívejte, jestliže vyžaduje opravu nebo nastavení.
- Toto zařízení není určeno pro používání osobami (včetně dětí) s omezenými fyzickými, smyslovými nebo duševními schopnostmi nebo s nedostatkem zkušeností a znalostí, pokud nejsou pod dozorem osoby zodpovědné za jejich bezpečnost, nebo pokud nebyly o používání zařízení poučeny.
- Před instalací pohonu odstraňte nepotřebné kabely a odpojte všechna zařízení, která nejsou potřebná k činnosti pohonu.
- Nainstalujte aktivační prvek pro ruční odblokování do výšky nejméně 1,8 m.
- Děti by měly být pod dozorem, aby nedošlo k situaci, že si se zařízením nebudou hrát.



Tímto prohlášením společnost Somfy potvrzuje, že motorový pohon, na který se vztahují tyto pokyny, je používán v souladu s těmito instrukcemi a splňuje základní požadavky Směrnice 2006/42/ES a 2014/53/EU.

Prohlášení o shodě s podrobným uvedením norem a příslušných specifikací a s uvedením všech údajů potřebných pro identifikaci motorového pohonu, název a adresa osoby/osob plnomocné/plnomocných pro soupis technických údajů a oprávněné/oprávněných pro vystavení prohlášení, včetně místa a data vydání, jsou zveřejněny na www.somfy.com/ce.



Bezpečnostní upozornění!



Pozor!



Poznámka



Pro ilustraci viz strana 92.

2. MONTÁŽ



Pokyny, které **musí** dodržet odborník specializující se na pohony a automatické domovní systémy zajišťující montáž minimotoru značky Irismo.

Motorový pohon nenechte nikdy upadnout na zem, nevystavujte jej nárazům, neprovrtávejte jej, neponožujte.

Pro každý motorový pohon namontujte samostatný ovladač.

2.1. MONTÁŽ

2.1.1. Instalace zásobníku rail (obr. A)

- 1) Označte polohu držáků.
- 2) Na vyznačených místech vyvrtejte do stropu nebo stěny otvory.
- 3) Upevněte držáky.
- 4) Upevněte zásobník rail do držáků.

2.1.2. Instalace motoru (obr. B)

- 1) Odjistěte motor.
- 2) Hřídel motoru zasuněte do hnací řemenice.
- 3) Zajistěte motor.

2.2. ROZVODY (obr. C)



Kabely procházející kovovou stěnou musí být ochráněny a izolovány obalem nebo pouzdem.

Upevněte kabely, aby nedošlo k jakémukoli dotyku s pohyblivými částmi.

Přírodní napájecí kabel motorového pohonu umístěte tak, aby byl přístupný: musí být zachována možnost jeho snadné výměny.

- Zapojte jack napájecího zdroje do motoru (u tohoto motoru používejte výhradně napájecí zdroj od společnosti Somfy).
- Připojte konektor napájecího kabelu k druhému konci napájecího zdroje a kolíček zástrčky zapojte do síťové zásuvky na stěně.

Rozvody DCT (obr. D)

1	Bezpotenciálový kontakt N.O. pro OTEVŘENÍ (otáčení proti směru hodinových ručiček)	4	+5 V
2	Výstup IR	5	Bezpotenciálový kontakt N.O. pro STOP
3	Společný vodič	6	CW (Uzavření) BEZ potenciálového kontaktu

Kompatibilní ovladače – Rozvody pro ovládání (obr. E)

- 1) Nastavovací přípravek
- 2) Centralis IB
- 3) Dvoutlačítkový ovladač se dvěma spínacími bezpotenciálovými kontakty (NO)

2.3. UVEDENÍ DO PROVOZU

Nástroj DCT pro nastavení

RTS ovladač



2.3.1. Předprogramování RTS ovladače (pouze pro RTS verzi) (obr. F)

- 1) Zapojte DC zástrčku napájecího zdroje do motoru a připojte síťovou zástrčku k hlavní zásuvce.
- 2) Stiskněte současně tlačítka **Otevřít** a **Zavřít** na RTS ovladači: Motorem poháněné zařízení se pohybuje nahoru a dolů a RTS ovladač v motoru je předprogramován.

2.3.2. Nastavení koncových poloh

Po prvním příkazu k otevření nebo k zavření se motorem poháněné zařízení nejprve rozběhne, aby zaznamenalo koncovou polohu.

2.3.3. Kontrola směru otáčení (pouze u RTS verze) (obr. G)

1) Na ovladači stiskněte tlačítko **Otevřít**:

a) Jestliže se motorem poháněné zařízení otevře (a), směr otáčení je správný.

b) Jestliže se motorem poháněné zařízení zavře (b), směr otáčení není správný; proveďte následující krok.

2) Na RTS ovladači stiskněte tlačítko **my**, dokud se motorem poháněné zařízení neuvede do pohybu: směr otáčení byl změněn.

3) Pro kontrolu směru otáčení stiskněte na RTS ovladači tlačítko **Otevřít**.

2.3.4. Zapsání řídicího bodu RTS (pouze u RTS verze) (obr. H)

Na zadní straně ovladače stiskněte tlačítko „PROG“, dokud se motorem poháněné zařízení neuvede do pohybu. Adresa dálkového ovládání je trvale zaznamenána.

2.3.5. Nastavení citlivosti pro dotyk a pohyb (obr. I)

1) Na RTS ovladači současně stiskněte tlačítka pro otevření (Open) a zavření (Close) nebo tlačítka pro otevření (Open) a zastavení (Stop) na nastavovacím zařízení, dokud se motorem poháněné zařízení neuvede do pohybu.

2) Stiskněte současně tlačítka pro otevření (Open) a zavření (Close), dokud se motorem poháněné zařízení nepřepne z vysoké citlivosti na nízkou, do nulové citlivosti na dotyk a pohyb a pak zpět na vysokou citlivost.

3) Stiskněte tlačítko „my/Stop“, dokud se motorem poháněné zařízení neaktivuje, aby potvrdilo nastavení.

2.3.6. Nastavení rychlosti (obr. J)

1) Stiskněte současně tlačítka pro otevření (Open) a tlačítka „my/Stop“, dokud se motorem poháněné zařízení neuvede do pohybu.

2) Pro zvýšení rychlosti stiskněte tlačítko pro otevření (Open) a pro její snížení tlačítko pro uzavření (Close).

K dispozici jsou 4 stupně rychlosti: 12,5 cm/s (přednastavená rychlost) – 15 cm/s – 17,5 cm/s – 20 cm/s.

3) Stiskněte tlačítko „my/Stop“, dokud se motorem poháněné zařízení neaktivuje, aby potvrdilo nastavení.

2.3.7. Nastavení ovladači ergonomie bezpotenciálových kontaktů: Standardní nebo sled 2 tlačítek (obr. K)

1) Na nastavovacím nástroji DCT stiskněte současně tlačítka pro otevření (Open), zastavení (Stop) a uzavření (Close), dokud se motorem poháněné zařízení neuvede do pohybu.

2) Na nastavovacím nástroji DCT stiskněte současně tlačítka pro zastavení (Stop) a uzavření (Close), dokud se motorem poháněné zařízení neaktivuje za účelem změny ergonomických parametrů.

2.4. TIPY A DOPORUČENÍ PRO MONTÁŽ

2.4.1. Máte dotazy ohledně motorů Irismo mini?

Zjištěný stav	Možné příčiny	Řešení
Produkt opatřený motorovým pohonem nefunguje.	Zapojení je nesprávné.	Zkontrolujte a opět připojte zdroj napájení.
	Baterie ovladače je vybitá.	Zkontrolujte stav baterie a v případě potřeby ji vyměňte.
	Ovladač není kompatibilní.	Zkontrolujte použitelnost ovladače a v případě potřeby jej vyměňte.
	Použitý ovladač není naučený do pohonu.	Použijte ovladač již naučený do paměti nebo uložte do paměti daný ovladač.

2.4.2. Opětovné nastavení koncových poloh

Zvounastavení koncové polohy pro otevírání (obr. L)

1) Stiskněte tlačítko pro otevření **Open**, aby se motorem poháněné zařízení přesunulo do koncové polohy za účelem přenastavení.

2) Na RTS ovladači stiskněte tlačítka pro otevření **Open** a pro zavření **Close** nebo na nastavovacím zařízení DCT současně stiskněte tlačítka pro otevření, zastavení **Open**, **Stop** a uzavření **Close**, dokud se motorem poháněné zařízení neuvede do pohybu.

3) Stiskněte tlačítka **Open** nebo **Close**, aby se motorem poháněné zařízení dostalo do nově požadované polohy.

4) Pro potvrzení nové koncové polohy stiskněte tlačítko **my/Stop**, dokud se motorem poháněné zařízení neuvede do pohybu.

Zvounastavení koncové polohy pro zavírání (obr. M)

1) Stiskněte tlačítko **Close**, aby se motorem poháněné zařízení přesunulo do koncové polohy za účelem přenastavení.

2) Na RTS ovladači stiskněte tlačítka pro otevření **Open** a pro zavření **Close** nebo na nastavovacím zařízení DCT současně stiskněte tlačítka pro otevření, zastavení **Open**, **Stop** a uzavření **Close**, dokud se motorem poháněné zařízení neuvede do pohybu.

3) Stiskněte tlačítka **Open** nebo **Close**, aby se motorem poháněné zařízení dostalo do nově požadované polohy.

4) Pro potvrzení nové koncové polohy stiskněte tlačítko **my/Stop**, dokud se motorem poháněné zařízení neuvede do pohybu.

2.4.3. Vymazání ovladače z paměti motoru (pouze u verze RTS) (obr. N)

Toto vynulování vymaže všechny lokální ovladače. Nastavení koncové polohy a oblíbená poloha však zůstanou zachovány.

K vymazání všech naprogramovaných ovladačů použijte koleček, kterým zmáčknete a podržíte tlačítko pro programování motoru (PROG), dokud se motorem poháněné zařízení dvakrát nepohne.

Všechny ovladače jsou vymazány.

2.4.4. Vymazání paměti motoru (obr. 0)

Toto vynulování vymaže všechny řídicí body, všechna čidla a veškerá nastavení koncových poloh a obnoví oblíbenou polohu (my) motorového pohonu.

U verze RTS použijte k resetování motoru kolíček, kterým zmáčknete a podržíte programovací tlačítko PROG, dokud se motorem poháněné zařízení třikrát nepohne.

Všechna nastavení budou vymazána.

U verzí DCT a RTS stiskněte a podržte tlačítka **Open**, **Stop** a **Close** na nastavovacím nástroji DCT, dokud se motorem poháněné zařízení třikrát nepohne.

Všechna nastavení budou vymazána.

3. POUŽÍVÁNÍ A ÚDRŽBA

i Tento motorový pohon nevyžaduje provádění údržby.

3.1. TLAČÍTKA PRO OTEVÍRÁNÍ A ZAVÍRÁNÍ – „OPEN“ A „CLOSE“ (obr. P)

Stiskem tlačítka „Open“ nebo „Close“ dojde k plnému otevření nebo zavření motorem poháněného zařízení.

3.2. FUNKCE „STOP“ (obr. Q)

Produkt opatřený motorem je v pohybu.

Krátce stiskněte tlačítko „my/Stop“: produkt opatřený motorem se automaticky zastaví a zůstane stát.

3.3. OBLÍBENÁ POLOHA (my) (obr. R)

Motorem poháněné zařízení se zastavilo.

Krátce stiskněte tlačítko „my/Stop“: produkt opatřený motorem se dá do pohybu a zastaví se v oblíbené poloze (my).

Pro změnu nebo odstranění oblíbené polohy (my) viz kapitola s názvem „Další možnosti nastavení“.

3.4. DALŠÍ NASTAVENÍ

3.4.1. Modifikace oblíbené polohy (my) (obr. S)

1) Umístěte motorem poháněné zařízení do požadované oblíbené polohy (my).

2) Stiskněte tlačítko „my/Stop“ na ≈ 5 sekund, dokud se motorem poháněné zařízení nepohne: požadovaná oblíbená (my) je uložena do paměti přijímače.

3.4.2. Vymazání oblíbené polohy (my) (obr. T)

1) Stiskněte tlačítko „my/Stop“: produkt opatřený motorem se dá do pohybu a zastaví se v oblíbené poloze (my).

2) Znovu stiskněte tlačítko „my/Stop“, dokud se motorem poháněné zařízení neuvede do pohybu: oblíbená poloha (my) je vymazána z paměti přijímače (není uložena žádná).

3.4.3. Přidání/vymazání ovladačů Somfy (obr. U)

1) Vezměte RTS ovladač, který je již v motoru naprogramován.

Stiskněte a podržte tlačítko PROG na programovací ovladači RTS (A) nebo programovací tlačítko na přijímači, dokud se motorem poháněné zařízení nepohne, motor je v režimu programování.

2) Rychle stiskněte tlačítko PROG na RTS ovladači (B) za účelem přidání nebo vymazání, motorem poháněné zařízení se pohne a RTS ovladač (B) je do motoru naprogramován nebo z něj smazán.

3.4.4. Modifikace směru otáčení motoru (obr. V)

Nastavte motorem poháněné zařízení mimo koncové polohy.

1) Na RTS ovladači současně stiskněte tlačítka pro otevření (Open) a zavření (Close) nebo tlačítka pro otevření (Open) a zastavení (Stop) na nastavovacím zařízení, dokud se motorem poháněné zařízení neuvede do pohybu.

2) Stiskněte tlačítko „my/Stop“, dokud se motorem poháněné zařízení neaktivuje, aby obrátilo směr otáčení.

3.5. TYPY A DOPORUČENÍ PRO POUŽÍVÁNÍ

3.5.1. Máte dotazy ohledně motorů Irisimo mini ?

Zjištěný stav	Možné příčiny	Řešení
Produkt opatřený motorovým pohonem nefunguje.	Baterie ovladače je vybitá.	Zkontrolujte stav baterie a v případě potřeby ji vyměňte.
	Motorový pohon je v režimu tepelné ochrany.	Počkejte, dokud motorový pohon nevychladne.

Pokud produkt opatřený motorovým pohonem stále nefunguje, kontaktujte odborníka na motorové pohony a automatické domovní systémy.

3.5.2. Výměna ztraceného nebo poškozeného ovladače Somfy (pouze pro RTS verzi)

Pro výměnu ztraceného nebo poškozeného ovladače kontaktujte specializovaného pracovníka na motorové pohony a automatické domovní systémy společnosti Somfy.

4. TECHNICKÉ ÚDAJE

Napájecí napětí	24 V / 2 A
Pracovní kmitočet	433,42 MHz
Provozní teplota	0 °C až +60 °C
Stupeň krytí	IP 30
Třída ochrany	Třída II

目录

1. 前提条件信息	82	3. 使用和维护	86
1.1 适用范围	82	3.1. 开启和关闭按钮	86
1.2 责任	82	3.2. 停止功能	86
2. 安装	84	3.3. 中间位置 (my)	86
2.1. 安装	84	3.4. 其他设置	86
2.2. 接线	84	3.5. 使用提示和建议	86
2.3. 调试	84	4. 技术数据	86
2.4. 安装提示和建议	85		

1. 前提条件信息

1.1 适用范围

Iriso mini电机可用于驱动所有类型的窗帘轨道

1.2 责任

强制性安全说明

- 仅适用于预期用于水平安装的织物窗帘轨道和室内使用的Iriso mini执行器。
- 使用范围超出Somfy指定的应用范围是不符合要求的。对于任何此类应用或未能遵守这些说明的应用，Somfy概不负责，这还将导致保修失效。
- 安装电机期间如有任何疑问，或欲了解更多信息，请访问www.Somfy.com网站或与Somfy联系。

有关安装的重要安全说明

警告：不正当的安装可能导致严重人身伤害！因此必须严格遵守安装说明以及随附的用户传单中所述的说明。传单必须交给用户。

电机必须由具备电动系统和家居自动化资格的安装工进行安装。

安装工必须告知用户对电动装置及其相关配件进行必要的保养。他还必须指出需要保养、更换或检查的元件。Somfy执行器的扭矩、运行时间和速度必须符合电动装置的技术规范：您的Somfy联系人将根据每个应用提供一种选择电机的方法。

- 仅使用Somfy所列的配件（窗帘轨道、支架等）安装装置。配件的零件号可向Somfy联系人索要。
- 请参考Somfy文献确定与所选执行器兼容的控制器。
- 将控制装置安装在明显的位置。
- 使用时请将电源适配器放在地上或其他物体上，不可悬挂在空中。
- 如果电缆或电源插头已损坏，将执行器返回维修部门，以免出现危险。

- 固定电缆，防止与运动部件相接触。
- 电动窗帘轨道通过一个无锁止装置的控制器进行控制，安装在接近但不接触运动部件的视线范围内，并且位于至少1.50 m的高度。
- 挤压区域位于距离地面2.50 m以上的高度或任何恒定的操作高度。

重要的安全说明

警告：严格遵循这些说明对于所有人员的安全都至关重要。

保留这些说明以供未来参考。

- Somfy建议电动装置或电动机组附近至少有一个控制器。
- 禁止儿童玩耍固定控制装置。遥控器不要放置在儿童的接触范围内。
- 除非停电，否则不要使用应急设施。
- 电动装置移动时要密切注意，确保人员撤离，直至电动装置完全停下。
- 附近正在进行保养工作（例如，清洁窗户）时不要为蓄电池充电。
- 经常检查系统，以检查是否有失衡状况或磨损痕迹。
- 电动装置需要进行维修或调整时必须停止使用。
- 有生理、心理或感官残疾，或缺乏相关经验和知识的人员（包括儿童）不得使用该器械，除非他们在使用时接受安全负责人的监督或指导。
- 安装电机前，拆除任何不必要的电线并停用供电操作不需要的任何设备。
- 在低于1.8 m的高度安装手动释放装置的执行元件。
- 务必监督儿童，以确保他们不会玩弄本机。



Somfy在此声明：本说明所述的电机及按照本说明使用的电机，均符合指令2006/42/EC和2014/53/EU的基本要求。

登陆网址www.somfy.com/ce可查询符合性声明，其中详细说明所用标准和规范，并说明电机标识的所有详情、获得授权编辑技术文件

并拟定声明的人员姓名和地址及发布地点和日期。

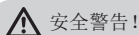

安全警告！



注意！



信息

i 关于插图，参见第92页。

2. 安装



电机和家庭自动化专业人员在安装Iriso mini电机时必须遵守的说明。

切勿使电机掉落或浸入水中，切勿对其进行敲击或钻孔。

为每台电机安装一个单独的控制器。

2.1. 安装

2.1.1. 安装轨道（图A）

- 1) 标记支架的位置。
- 2) 在天花板或墙壁上正确的位置钻孔。
- 3) 安装支架。
- 4) 将轨道安装在支架上。

2.1.2. 安装电机（图B）

- 1) 解锁电机
- 2) 将电机轴插入传动皮带轮孔内。
- 3) 锁止电机。

2.2. 接线（图C）



必须使用护套或套管对穿过金属幕墙的电缆进行保护和绝缘。

固定电缆，防止与运动部件相接触。

电机电源需安放在易于维护的地方：更换必须很方便。

- 将电源插座连接至电机（该电机仅使用Somfy电源）。
- 将电源线插头插入电源的另一端，将三脚插头插入电源墙壁插座。

DCT接线（图D）

1	CCW（开启）常开干式触点	4	+5 V
2	红外线输出端	5	停止 - 常开干式触点
3	共用接地极	6	CW（关闭）常开干式触点

兼容性控制器 —— 控制器接线（图E）

- 1) 设置工具
- 2) 中央IB
- 3) 2个NO（常开）干式触点开关

2.3. 调试

DCT设置工具

RTS控制器

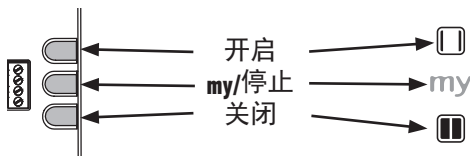

2.3.1. 预先记录RTS控制器（仅用于RTS版本）（图F）

- 1) 将直流电源插头连接至电机，将电源插座连接至主插座。
- 2) 同时按下RTS控制器上的开启和关闭按钮：受电机驱动的产品上下移动，RTS控制器已预先记录在电机内。

2.3.2. 设置末端限位

首次收到开启或关闭命令时，受电机驱动的产品执行首次运行，以记录硬停机位置。

2.3.3. 检查旋转方向（仅适用于RTS版本）（图G）

- 1) 按下RTS控制器上的开启按钮：
 - a) 如果受电机驱动的产品开启 (a)，则说明旋转方向正确。
 - b) 如果受电机驱动的产品关闭 (b)，则说明旋转方向不正确：转到下一步骤。
- 2) 按下RTS控制器上的my按钮，直到受电机驱动的产品移动：转动方向已经改变。
- 3) 按下RTS控制器上的开启按钮，以检查旋转方向。

2.3.4. 记录RTS控制器（仅用于RTS版本）（图H）

按下控制器背面的PROG按钮，直至受电机驱动的产品移动。遥控器地址将被永久地记录下来。

2.3.5. 调整触摸动作的灵敏度（图I）

- 1) 同时按下RTS控制器上的开启和关闭按钮或DCT设置工具上的开启、停止和关闭按钮，直至受电机驱动的产品开始移动。
- 2) 同时按下开启和关闭按钮，直至受电机驱动的产品移动，使其从高灵敏度切换至低灵敏度，再至无触摸动作，然后返回高灵敏度。
- 3) 按下my/停止按钮，直到受电机驱动的产品移动，以确认设置。

2.3.6. 调整速度（图J）

- 1) 同时按下开启和my/停止按钮，直到受电机驱动的产品移动。
- 2) 按下开启按钮增大速度，按下关闭按钮减小速度。
共有4个速度选项：12.5 cm/s（默认速度）- 15 cm/s- 17.5 cm/s- 20 cm/s。
- 3) 按下my/停止按钮，直到受电机驱动的产品移动，以确认设置。

2.3.7. 干式触点人体工程学设置：标准或2个按钮定序（图K）

- 1) 同时按下DCT设置工具上的开启、停止和关闭按钮，直到受电机驱动的产品移动。
- 2) 同时按下DCT设置工具上的停止和关闭按钮，直到受电机驱动的产品移动，以更改人体工程学。

2.4. 安装提示和建议

2.4.1. 有关Iriso mini的问题？

观察结果	可能的原因	解决方案
受电机驱动的产品不工作。	接线不正确。	检查并重新连接电源
	控制器电池电力不足。	检查电池是否电力不足，必要时进行更换。
	控制器不兼容。	检查兼容性，必要时更换控制器。
	所用的控制器尚未被记录在电机中。	使用已记录的控制器，或记录此控制器。

2.4.2. 重新设置末端限位

重新调整开启末端限位（图L）

- 1) 按下开启按钮，移动受电机驱动的产品至将要重新调节的末端限位。
- 2) 同时按下RTS控制器上的开启和关闭按钮或DCT设置工具上的开启、停止和关闭按钮，直至受电机驱动的产品开始移动。
- 3) 按下开启或关闭按钮，将受电机驱动的产品移动至新的预期位置。
- 4) 要确认新的末端限位，请按下my/停止按钮，直到受电机驱动的产品移动。

重新调整关闭末端限位（图M）

- 1) 按下关闭按钮，将受电机驱动的产品移动至将要重新调节的末端限位。
- 2) 同时按下RTS控制器上的开启和关闭按钮或DCT设置工具上的开启、停止和关闭按钮，直至受电机驱动的产品开始移动。
- 3) 按下开启或关闭按钮，将受电机驱动的产品移动至新的预期位置。
- 4) 要确认新的末端限位，请按下my/停止按钮，直到受电机驱动的产品移动。

2.4.3. 从电机的存储器中清除控制器（仅适用于RTS版本）（图N）

此复位操作会删除所有本地控制器，但末端限位设置和中间位置会得以保留。要删除所有设定的控制器，使用键按住电机上的PROG按钮，直至电机产品移动两次。所有控制器均被删除。

2.4.4. 清除电机的存储器 (图Q)

此操作会删除所有控制器，传感器和限位，并会重置电机的中间位置 (my)。

对于RTS版本，要复位电机，应使用销按住PROG按钮，直至电机产品移动3次。

所有设置均被清除。

对于DCT和RTS版本，按住DCT设置工具上的开启、停止和关闭按钮，直至电机产品移动3次。

所有设置均被清除。

3. 使用和维护

i 本电机不需要维护

3.1. 开启和关闭按钮 (图P)

按住开启或关闭按钮完全开启或关闭受电机驱动的产品。

3.2. 停止功能 (图Q)

受电机驱动的产品正在运动。

只需按下my/停止：受电机驱动的产品自动停止。

3.3. 中间位置 (my) (图R)

受电机驱动的产品停止。

只需按下my/停止：受电机驱动的产品开始移动，并在中间位置 (my) 停止。

要修改或删除中间位置 (my)，请参见“其他设置”部分

3.4. 其他设置

3.4.1. 修改中间位置 (my) (图S)

1) 将受电机驱动的产品置于想要的中间位置 (my)。

2) 按下my/停止大约5秒钟，直到受电机驱动的产品移动：中间位置 (my) 设置完成。

3.4.2. 删除中间位置 (my) (图T)

1) 按下my/停止：受电机驱动的产品开始移动，并在中间位置 (my) 停止。

2) 再次按下my/停止，直到受电机驱动的产品移动：中间位置 (my) 被删除。

3.4.3. 添加/删除Somfy控制器 (图U)

1) 查找在电机中编程的RTS控制器。

按住RTS编程的控制器 (A) PROG按钮或接收器prog按钮，直至受电机驱动的产品移动，电机处于正在编程模式。

2) 快速按下RTS控制器 (B) PROG按钮以添加或删除，受电机驱动的产品移动，RTS控制器

(B) 记录到电机中或从电机中删除。

3.4.4. 改变电机转动方向 (图V)

将受电机驱动的产品从末端限位移开。

1) 同时按下RTS控制器上的开启和关闭按钮或DCT设置工具上的开启、停止和关闭按钮，直至受电机驱动的产品开始移动。

2) 按下my/停止按钮，直到受电机驱动的产品移动，以颠倒旋转方向。

3.5. 使用提示和建议

3.5.1. 有关Irisimo mini的问题?

观察结果	可能的原因	解决方案
受电机驱动的产品不工作。	控制器电池电力不足。	检查电池是否电力不足，必要时进行更换。
	电机处于热保护状态。	等待电机冷却。

如果受电机驱动的产品仍然不工作，请与专业人员联系。

3.5.2. 更换丢失或破损的Somfy控制器 (仅适用于RTS版本)

要更换丢失或破损的控制器，请与Somfy机械化和家居自动化专业人员联系。

4. 技术参数

电源	24V 2A
无线电频率	433.42 MHz
工作温度	0 °C至+ 60 °C
防护等级	IP 30
安全等级	II级

2.4.4 . محو ذاكرة المحرك

تزيل هذه الإعادة للضبط كل أجهزة التحكم، وكل الخلايا وكل الضبط للحدود الطرفية ويعيد تشغيل الوضع المفضل (خاص بي) للمحرك.
بالنسبة لإصدار RTS ، إعادة تشغيل المحرك، استخدم مسمارا للضغط على زر prog وإيقانه مضغوطة حتى يتحرك المنتج الذي يستخدم محرك 3 مرات.
فيتم محو جميع أوضاع الضبط.
بالنسبة لإصداري DCT و RTS ، اضغط على أزرار Open, Stop, Close و بادئة ضبط DCT وأيقانها مضغوطة حتى يتحرك المنتج الذي يستخدم محرك 3 مرات.
فيتم محو جميع أوضاع الضبط.

3. الاستخدام والصيانة

❶ لا يتطلب هذا المحرك إجراء صيانة

3.1 . زرا الفتح والغلاق

الضغط على زر Open أو Close يفتح أو يغلق المنتج الذي يستخدم محرك تماما.

3.2 . وظيفة الإيقاف

المنتج الذي يستخدم المحرك أخذ في التحرك.

اضغط ضغطة قصيرة على my/Stop : يتوقف المنتج الذي يستخدم محرك تلقائيا.

3.3 . الوضع المفضل (خاص بي)

تم إيقاف المنتج الذي يستخدم المحرك.

اضغط ضغطة قصيرة على my/Stop : يبدأ المنتج الذي يستخدم محرك في التحرك ويتوقف عند الوضع المفضل (خاص بي).
لتعديل أو إلغاء الوضع المفضل (خاص بي) انظر قسم "الضبط الإضافي"

3.4 . الضبط الإضافي

3.4.1 . تعديل الوضع المفضل (خاص بي)

1) ضع المنتج الذي يستخدم محرك في الوضع المفضل (خاص بي) المرغوب فيه.

2) اضغط على my/Stop لمدة 5 ثوانٍ حتى يتحرك المنتج الذي يستخدم محرك: وبذلك يتم تسجيل الوضع المفضل (خاص بي) المرغوب فيه.

3.4.2 . حذف الوضع المفضل (خاص بي)

1) اضغط على my/Stop : يبدأ المنتج الذي يستخدم محرك في التحرك ويتوقف عند الوضع المفضل (خاص بي).

2) اضغط من جديد على my/Stop حتى يتحرك المنتج الذي يستخدم محرك: فيتم بذلك حذف الوضع المفضل (خاص بي).

3.4.3 . إضافة/محو نقاط تحكم Somfy

1) أوجد نقطة تحكم لاسلكية RTS مبرمجة في المحرك.

اضغط على زر prog بنقطة التحكم المبرمجة في (A) RTS أو زر prog بجهاز الاستقبال وأيقانه مضغوطة حتى يتحرك المنتج الذي يستخدم محرك، والمحرك في نمط البرمجة.

2) اضغط بسرعة على زر prog بنقطة تحكم (B) RTS للإضافة أو الحذف، يتحرك المنتج الذي يستخدم محرك ويتم برمجة أو حذف نقطة تحكم (B) RTS من المحرك.

3.4.4 . تغيير اتجاه دوران المحرك

قم بتحريك المنتج الذي يستخدم محرك بعيدا عن الحدين الطرفين.

1) اضغط على زر الفتح والغلاق بنقطة التحكم اللاسلكي RTS أو أزرار الفتح والإيقاف والإغلاق بادئة ضبط DCT في وقت واحد حتى يتحرك المنتج الذي يستخدم محرك.

2) اضغط على زر my/Stop حتى يتحرك المنتج الذي يستخدم محرك لعكس اتجاه الدوران.

3.5 . اقتراحات ونصائح التركيب

3.5.1 . هل لديك أسئلة حول Irismo min؟

الحلول	الأسباب المحتملة	ملاحظات
تحقق ما إذا كانت البطارية ضعيفة واستبدالها عند الحاجة.	بطارية جهاز التحكم ضعيفة.	المنتج الذي يستخدم محرك لا يعمل.
انتظر حتى يبرد المحرك.	المحرك في وضع الحماية الحرارية.	

إذا كان المنتج الذي يستخدم محرك لا زال لا يعمل، اتصل بمتخصص بالمحركات والتشغيل الآلي للمنزل.

3.5.2 . استبدال نقطة تحكم Somfy مفقودة أو مكسورة (فقط لإصدار RTS)

لاستبدال جهاز تحكم مفقود أو مكسور، اتصل بمتخصص في المحركات والتشغيل الآلي للمنزل تابع ل Somfy.

4. البيانات الفنية

منبع الطاقة	24 فولت 2 أمبير
تردد موجات الراديو	433,42 ميغا هرتز
درجة حرارة التشغيل	من 0 ° مئوية إلى + 60 ° مئوية
فئة الحماية	IP 30
مستوى الأمان	الفئة II

2.3.3. التحقق من اتجاه الدوران (فقط لإصدار RTS)

- (1) اضغط على زر Open على نقطة التحكم اللاسلكي RTS: (a) إذا كان المنتج الذي يستخدم محركً بِنَفْتِج (a)، فإن اتجاه الدوران صحيح.
(b) إذا كان المنتج الذي يستخدم محركً بِنَعْلَق (b)، فإن اتجاه الدوران غير صحيح: انتقل إلى المرحلة التالية
- (2) اضغط على زر my في نقطة التحكم اللاسلكي RTS حتى يتحرك المنتج الذي يستخدم محركً: فيتم بذلك تعديل اتجاه الدوران.
- (3) اضغط على زر Open في نقطة التحكم اللاسلكي RTS للتحقق من اتجاه الدوران.

2.3.4. تسجيل نقطة تحكم RTS (فقط لإصدار RTS)

اضغط على زر PROG على ظهر نقطة التحكم حتى يتحرك المنتج الذي يستخدم محركً. فيتم تسجيل عنوان وحدة التشغيل عن بعد بشكل دائم.

2.3.5. ضبط حساسية حركة اللمس

- (1) اضغط على زر الفتح والغلق بنقطة التحكم اللاسلكي RTS أو أزرار الفتح والإيقاف والإغلاق بأداة ضبط DCT في وقت واحد حتى يتحرك المنتج الذي يستخدم محركً.
- (2) اضغط على زر الفتح والغلق في وقت واحد حتى يتحرك المنتج الذي يستخدم محركً للتحول من حساسية عالية، إلى حساسية منخفضة، إلى لا حركة لمس، ومرة أخرى إلى حساسية عالية.
- (3) اضغط على زر my/Stop حتى يتحرك المنتج الذي يستخدم محركً لتأكيد الضبط.

2.3.6. ضبط السرعة

- (1) اضغط على زر Open و my/Stop في وقت واحد حتى يتحرك المنتج الذي يستخدم محرك.
- (2) اضغط على زر Open لزيادة السرعة، وزر Close لتقليل السرعة.
- يوجد 4 خيارات سرعة: 12.5 سم/ثانية (السرعة الافتراضية) - 15 سم/ثانية - 17.5 سم/ثانية - 20 سم/ثانية.
- (3) اضغط على زر my/Stop حتى يتحرك المنتج الذي يستخدم محركً لتأكيد الضبط.

2.3.7. ضبط الأوضاع المريحة بالتوصيل الجاف : بالتتابع القياسي أو بزرين متتابعين

- 1) اضغط على أزرار Open و Stop و Close بأداة ضبط DCT في وقت واحد حتى يتحرك المنتج الذي يستخدم محرك.
- 2) اضغط على زر Stop و Close بأداة ضبط DCT في وقت واحد حتى يتحرك المنتج الذي يستخدم محركً لتغيير الأوضاع المريحة.

2.4. اقتراحات ونصائح التركيب**2.4.1. هل لديك أسئلة حول Irismo mini?**

ملاحظات	الأسباب المحتملة	الحلول
المنتج الذي يستخدم محرك لا يعمل.	توصيل التمديدات السلكية غير سليم.	تحقق من منبع الطاقة وأعد توصيله
	بطارية جهاز التحكم ضعيفة.	تحقق ما إذا كانت البطارية ضعيفة واستبدلها عند الحاجة.
	جهاز التحكم غير متوافق.	تحقق من مدى توافقه واستبدل جهاز التحكم عند الحاجة.
	جهاز التحكم المستخدم غير مسجل في المحرك.	استخدم جهاز التحكم المسجل أو سجل جهاز تحكم.

2.4.2. Re ضبط الحدود الطرفية

- إعادة تعيين الحد الطرفي للفتح
- (1) اضغط على زر Open لتحريك المنتج الذي يستخدم محركً حتى الحد الطرفي المراد إعادة تعيينه.
- (2) اضغط على زر Open و Close بنقطة التحكم اللاسلكي RTS أو أزرار Open، Stop و Close بأداة ضبط DCT في وقت واحد حتى يتحرك المنتج الذي يستخدم محركً.
- (3) اضغط على زر Open أو Close لنقل المنتج الذي يستخدم محركً إلى الموضع الجديد المرغوب فيه.
- (4) لتأكيد الحد الطرفي الجديد، اضغط على زر my/Stop حتى يتحرك المنتج الذي يستخدم محركً.

إعادة تعيين الحد الطرفي للغلق

- (1) اضغط على زر Close لتحريك المنتج الذي يستخدم محركً حتى الحد الطرفي المراد إعادة تعيينه.
- (2) اضغط على زر Open و Close بنقطة التحكم اللاسلكي RTS أو أزرار Open، Stop و Close بأداة ضبط DCT في وقت واحد حتى يتحرك المنتج الذي يستخدم محركً.
- (3) اضغط على زر Open أو Close لنقل المنتج الذي يستخدم محركً إلى الموضع الجديد المرغوب فيه.
- (4) لتأكيد الحد الطرفي الجديد، اضغط على زر my/Stop حتى يتحرك المنتج الذي يستخدم محركً.

2.4.3. محو نقطة التحكم من ذاكرة المحرك (فقط لإصدار RTS)

تزيل هذه الإعادة للضبط كل نقاط التحكم المحلية. مع ذلك، يتم الاحتفاظ بضبط الحدود الطرفية والوضع المفصل. لإلغاء كل نقاط التحكم المبرمجة، استخدم مسامرا للضغط على زر PROG الخاص بالمحرك وإبقائه مضغوطاً حتى يتحرك المنتج الذي يستخدم محركً مرتين. فيتم محو جميع نقاط التحكم.

2. التركيب

التعليمات التي يجب اتباعها إلزاماً بواسطة متخصص المحركات والتشغيل الآلي للمنازل القائم بتركيب محرك **Irismo mini**.

لا تدع المحرك أبداً يسقط أو يتم صدمه أو ثقبه أو غمره.
قم بتركيب جهاز تحكم مفرد لكل محرك.

2.1.2 . تركيب المحرك

- (1) قم بتركيب قفل المحرك
- (2) أدخل عمود المحرك في فتحة بكرة الإدارة.
- (3) قم بتأمين قفل المحرك.

2.1. . التركيب

- 1.1. . تركيب القضيب
- (1) قم بتحديد موضع الدعامة.
- (2) قم بعمل ثقب في السقف أو الجدار بالمواضع الصحيحة.
- (3) ثبت الدعامة.
- (4) ثبت القضيب على الدعامة.

2.2. . التمديدات السلكية

يجب أن تكون الأسلاك العابرة لحائط معدني محمية ومعزولة بواسطة كم أو غطاء.
وصل الأسلاك لتجنب أي تلامس مع جزء متحرك.
اجعل كابل التغذية بالطاقة الخاص بالمحرك ممكن الوصول إليه: يجب أن يكون من الممكن استبداله بسهولة.

--قم بتوصيل مقبس منبع الطاقة داخل المحرك:
--ضع موصل طرف القدرة داخل النهاية الأخرى لمنبع الطاقة وضع القابس المسماري داخل مقبس الحائط لمنبع الكهرباء.

استخدم فقط منبع قدرة **Somfy** مع هذا المحرك:

التمديدات السلكية **DCT**

عكس اتجاه عقارب الساعة (فتح)، طرف التوصيل غير الجاف	4	5 + فلت	1
مخرج جهاز الإرسال IR	5	إيقاف - طرف التوصيل غير الجاف	2
تأريض عادي	6	في اتجاه عقارب الساعة (غلق)، التوصيل غير الجاف	3

وحدات تحكم متوافقة - تمديد أسلاك وحدة التحكم

- (1) أداة الضبط
- (2) وحدة **Centralis IB**
- (3) مفتاحاً توصيل جاف **NO** (عادة مفتوحان)

2.3 . التشغيل

أداة ضبط **DCT**

نقطة التحكم اللاسلكي **RTS**



2.3.1 . البرمجة المسبقة لنقطة تحكم **RTS** (فقط لإصدار **RTS**)

- (1) وصل قابس التيار المستمر لمنبع القدرة بالمحرك، وصل مقبس منبع القدرة بالمقبس الرئيسي.
- (2) اضغط على زر **Open** و **Close** في نفس الوقت بنقطة التحكم اللاسلكي **RTS**: يتحرك المنتج الذي يستخدم محرك لأعلى وأسفل، بنقطة التحكم اللاسلكي **RTS** مبرمج مسبقاً بالمحرك.

2.3.2 . ضبط الحدود الطرفية

عند أول أمر بالفتح أو الغلق، يقوم المنتج الذي يستخدم محرك بتشغيل أول لتسجيل موضع التوقف الصلب.

عزوم نم ةيولي مكنتلا تاقحل ملاب قصاخلا ءازجالا ماقرا
SOMFY.

- قباطت نم دكأتلل SOMFY تاعوبطم يلى ءوجرلا يجرى - راتخما لكرحما عم ةقفاوتملا مكحتلا (طاقن) ةطقن قزهاظ نكامأ يف مكحتلا تادحو بيكرتت مق - رايبتلاب دادمإل ءدحو سمالم وأ كلسلأ ضرعت اذا - ةمدخلأ مسق يلى لكرحما ميلستت مق ،ررضلل يئابرملأ راطخأ ةيأ بنجتل ءازجأ ةيأل اهتسمالم عنمل كالسلأ نيمأت يلى ع صرحا - ةكركحتم ءدحو قيروط نع يلى آلأ قراتسلأ ىرجم يف مكحتلا متي - ءازجأ نم برقلا اب اهبيكرت متي و ،لفق نودب مكحت ال عافترا يلى ءو ءكركحتم ءازجالا نع اديعب نكل و قلغل رتم 1.50 نع لقي
- نم رتم 2.50 زواجتي عافترا يلى ع مشمتلا ةقطنم دجوت - تبات عافترا يوتسم يأ نم وا ضرأل ةملاسلل ءمء تاميلى عت مده عبتى نأ صخش يأ ءملاسلل مهملأ نم :ريذحت لم الكلاب تاميلى عتلا
- دعب ام يف أهيلأ ءوجرلل تاميلى عتلا هذهب ظفتحإ ءنأ يصلأ تايلى عت اب بيكرتلا ينف لكربخي نأ يغبني - ءمزالأ
- يلى ع ءدحو مكحت ءدحو ءو ءو ب SOMFY ءكركش يلى صوت - ةيلى آل تادحولأ ءو ءو ب وأ ةيلى آل ءدحولأ نم برقلا للى آل ءتباتلا مكحتلا قزها ب نوئب عي لافطالأ كرتت ال - لافطالأ لوانتم نع اديعب ءع نع لى غشتلا تادحو عض رايبتلا عاطقنأ ءلاح يف ال ىراوطلا قزيهت مدختست ال - يئابرملأ
- يأ ءو ءو مدع نم دكأتو لكرحتت يهو ةيلى آل ءدحولأ بقار - أمامت فقوتت يلى ح امنم برقلا ب صخش ةيأ ءارجإ ءانثأ ءقلا عبنم نع ف يلى كملأ لى صفا - لائلأ لى بس يلى ع) طيحلما قاطنلأ يف ءنأ يلى صلامعأ (ذفاونلأ فيظنت
- تالاح نم ءلاح يأ فاشتكال رارمتساب ماظنلأ صحفا - لى كات ءو ءو ل رانثأ ةيأ وأ للى ل
- وأ لى صإ يلى ءعاجب تنك اذا ةيلى آل ءدحولأ مدختست ال - لى ءعت
- مهيف اب) صاخشلأ لى م عتسال صصخم ريغ زاهجلا اذه - ةيلى ءسجلا مهتاردق يف صقن نم نوناعي نيلى ل (لافطالأ قزبخلأ يلى لى صاخشلأ وا ،ةيلى لى عالا و ةيلى سحلا و زاهجلا لى مهلام عتسا دنع مهيلع فرشا اذا ال ،ةفرعملأ و مهتمالس نع لوؤسم رخا صخش



بموجب ذلك، تعلن Somfy أن المحرك المغطى بواسطة هذه التعليمات، والمستخدم كما هو مشار إليه في هذه التعليمات، مطابق للاشتراطات الأساسية لتوجيهات EC/2006/42 و UE/2014/30.

يمكنكم الاطلاع على إعلان المطابقة الذي يوضح المعايير والمواصفات المستخدمة ويحدد كل التفاصيل للتعريف بالمحرك، واسم وعنوان الشخص أو الأشخاص المفوضين بتكوين الملف الفني والمؤهلين لوضع الإعلان بما يشمل مكان وتاريخ الإصدار، وهو موجود بموقع الإنترنت www.somfy.com/ce.

فهرس المحتويات

87	3. الاستخدام والصيانة	91	1-مجال التطبيق والمسئولية
87	3-1. أضرار الرفع والخفض	91	1-1-مجال التطبيق
87	3-2. وظيفة إيقاف	91	1-2-المسئولية
87	3-3. الوضع المفضل (لي)	89	2. التركيب
87	3-4. الضبط الإضافي	89	2-1. التجميع
87	3-5. اقتراحات ونصائح التركيب	89	2-2. التمديدات السلكية
87	4. البيانات الفنية	89	2-3. التحيز للتشغيل
		88	2-4. اقتراحات ونصائح التركيب

1. معلومات مسبقة

1.1 مجال التطبيق

رئائسنا يراجمعاوناً لك عفدل مهمم Irismo mini كرحم

1.2 المسئولية

ةيمازلإلأ قمالسلا تاميلعت
رئائسنا يراجم قصصخملإ Irismo mini كرحم -
نكاملأ يف مادختس اللو، اي قفا فبكرملأ ةيكي يتس اللبلأ
طقف ققل غملا
ددحلأ مادختس اللأ راطلأ جراخ جبتنملأ اذل مادختس اللأ -
رأطاللأ اذهب مازتلأ مدع ربت عي SOMFY لبق نم مل
هذه لشم نع ةيلوؤس ملأ لمحت SOMFY عي طتست اللو
وهو، تاميلعتلأ هذهب مازتل اللأ مدع قلاح يف وأ تامادختس اللأ
قل افكلأ اعلا يلا اضيأ يدؤي س ام
يلع لوصحلل وأ كرحملا بيكرت ءانثأ كش يأ كرواس اذا -
تنرتن اللأ يلع ان عقوم قراي رب لصف، ةيفاضل تامول عم
SOMFY عزوم يلا عجرا وأ www.Somfy.com
بيكرتلأ دنع مهم قمالس تاميلعت
يدؤي دق حي حص ريغ لكش ب بيكرتلأ: ريذحت
تاميلعتب مازتل اللأ يلع صرحا. ةغلاب تاباصلأ شو دخل
ةحصوملأ تاميلعتلاب كل ذلكو، لم القلاب بيكرتلأ
يلا اميلست يغبني. ةقفرملأ مدختس ملأ ةرشن يف
مدختس ملأ

يف فرتحم ينف كرحملا اذه بيكرت ب موقري نأ بجي
ةيلزن ملأ ةيكي تاموتوالأ قمظن اللأ ةيل اللأ قمظن اللأ لاجم
مدختس ملأ مالع بيكرتلأ ينف يلع ني عتي امك
ةيل اللأ ةدحولأ ةن ايصل لامعأ بيكرت يلا ةجأ ل أب
ينفلا يلع بجيو. امب ةطبت رملأ ةيل يملكتلأ تا قحل ملأ او
والأ ادبتس وأ ةن ايصل جاتحت يتلأ رضان علا ديذحت
ةعرسو لي عشت ةدمو مزع نم لك قفاوت بجي. صخف
كل رفوي س: ةيل اللأ ةدحولأ تافصاوم عم SOMFY كرحم
لكل قبس ان ملأ تا كرحملا راي تخال قويرط SOMFY عزوم
مادختس اللأ

قرايسنا يراجم (ةيل يملكتلأ تا قحل ملأ يوس مدختس اللأ -
ةدحولأ بس ان تل SOMFY لبق نم ةددحلأ (خل، اي اوزل او
ةفر عم كنعكم ي

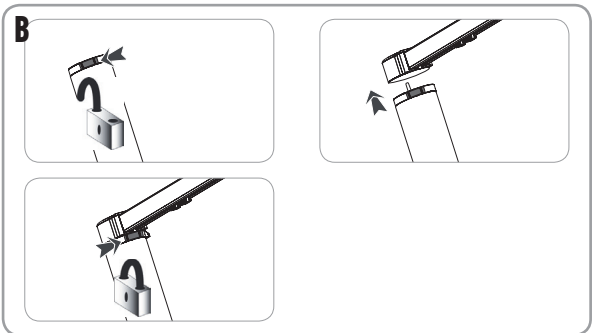
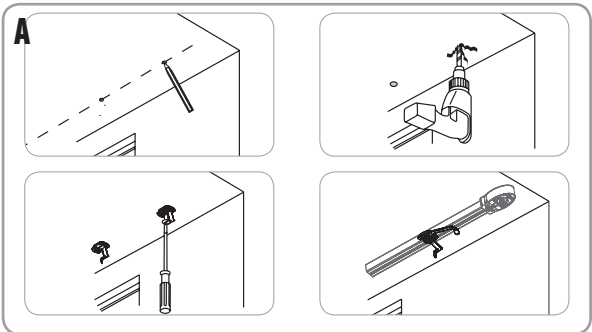
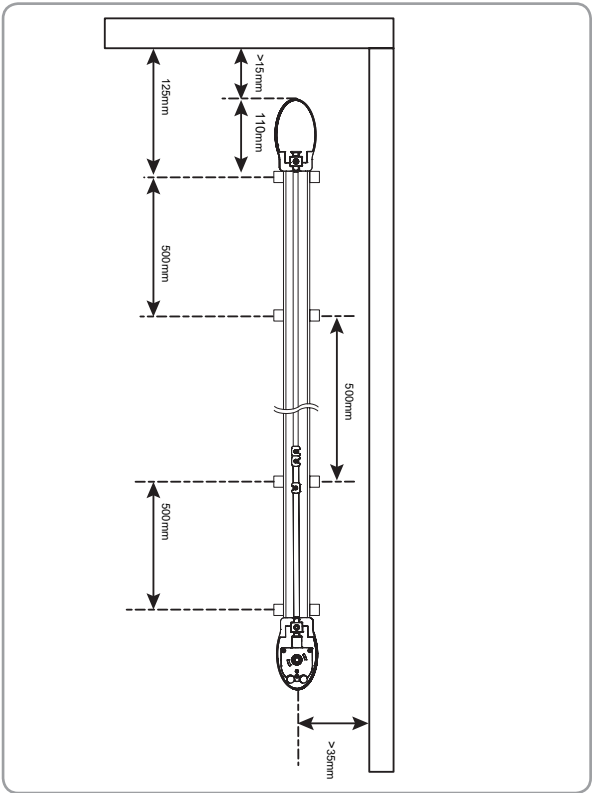

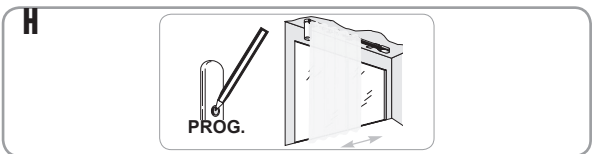
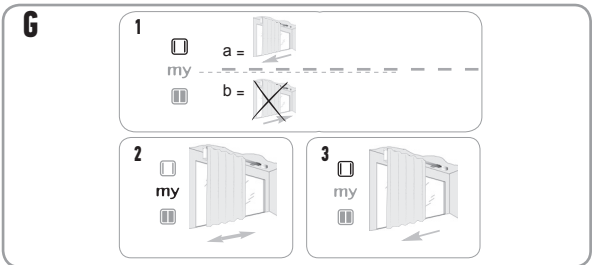
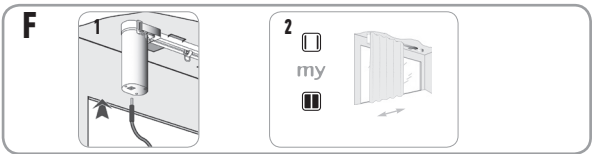
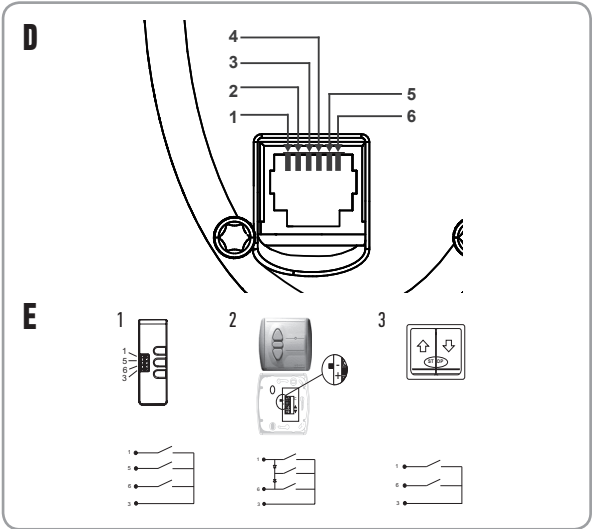
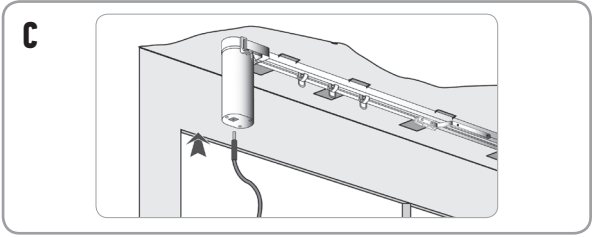

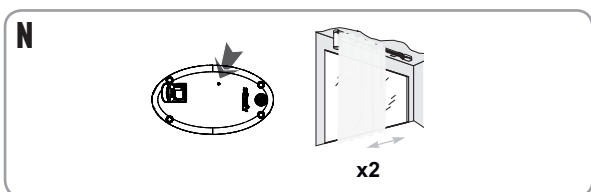
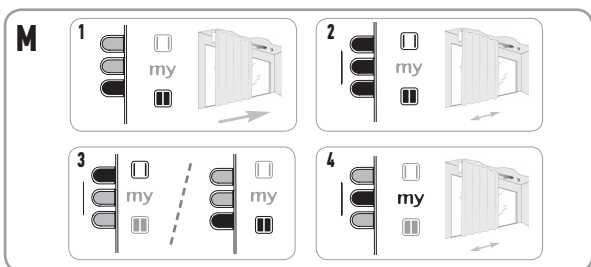
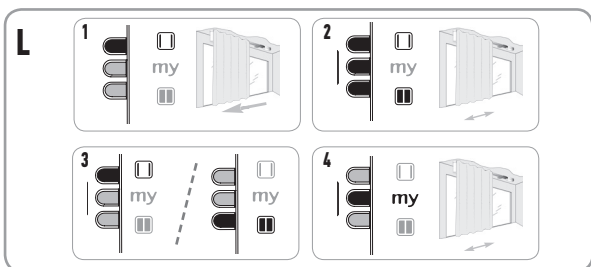
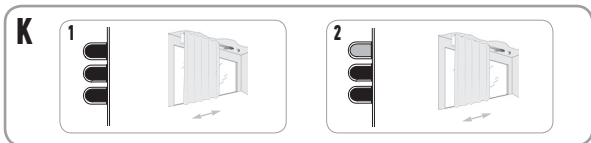
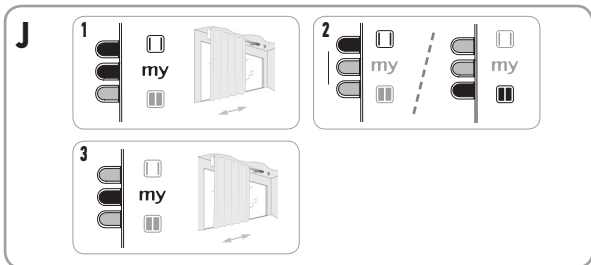
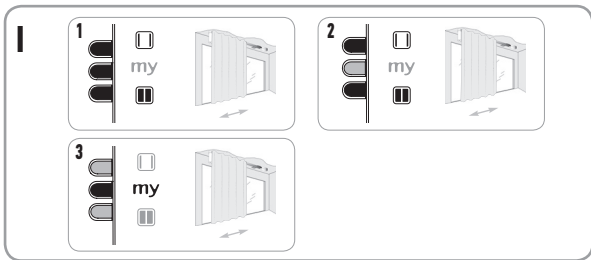

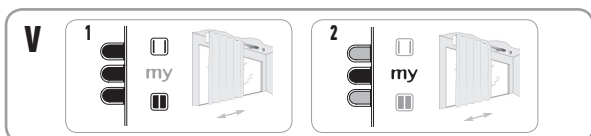
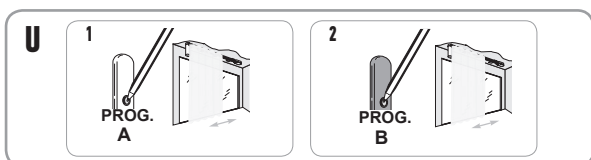
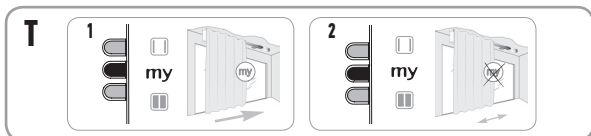
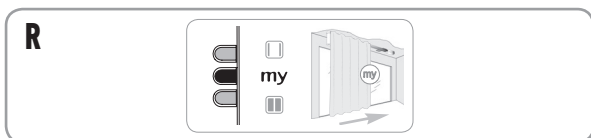
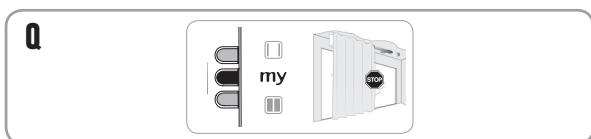
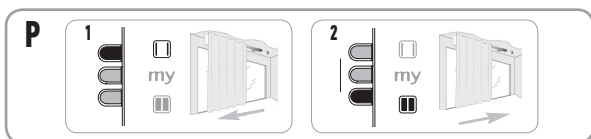
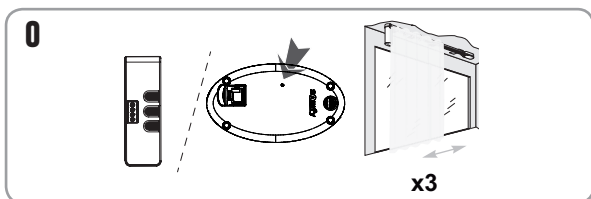

Somfy SAS

50 avenue du Nouveau Monde
BP 152 - 74307 Cluses Cedex
France

www.somfy.com

somfy®