

Movelite™ RTS

EN INSTRUCTIONS

FR NOTICE

DE ANLEITUNG

NL HANDLEIDING

IT MANUALE

ES GUÍA

PT INSTRUÇÕES

EL ΕΓΧΕΙΡΙΔΙΟ

DA BRUGSVEJLEDNING

FI KÄYTTÖOHJE

SV BRUKSANVISNING

NO BRUKSANVISNING

PL INSTRUKCJA

RU РУКОВОДСТВО

HU ÚTMUTATÓ

HR UPUTE

SR UPUTSTVA

CS NÁVOD

RO INSTRUCȚIUNI

ZH 说明

JP 操作&取付説明書

KO 사용 설명서

TR TALIMATLAR

AR تامليل عتلا

These instructions apply to all Movelite™ RTS motors, in all torque/speed.

These instructions are also applicable for Irisimo Plus RTS

CONTENTS

1. Prerequisite information	2	3. Use and maintenance	6
1.1 Fields of application	2	3.1. Open and Close buttons	6
1.2 liability	2	3.2. STOP function	6
2. Installation	4	3.3. Favourite position (my)	6
2.1. Installation	4	3.4. Additional settings	6
2.2. Wiring	4	3.5. Tips and recommendations for use	6
2.3. Commissioning	4	4. Technical data	6
2.4. Tips and recommendations for installation	5		

1. PREREQUISITE INFORMATION

1.1 FIELDS OF APPLICATION

The Movelite™ motor is designed to drive all types of curtain track

1.2 LIABILITY

Any use outside the scope of application specified by SOMFY is non-compliant. SOMFY cannot be held liable for any such use or failure to observe these instructions, which will also result in warranty being voided. Should any doubt arise during installation of the drive or in order to obtain additional information, please visit the www.Somfy.com website or refer to your SOMFY contact.

IMPORTANT SAFETY INSTRUCTIONS FOR INSTALLATION

WARNING: Important safety instructions. Follow all instructions, since incorrect installation can lead to severe injury.

Please give these instructions to the user after installation.

The drive must be installed by an installer who is qualified in driveised systems and domestic automation.

The installer must inform the user of the need to arrange maintenance for the driveised unit and its associated accessories. He must specify items that require maintenance, replacement or checking.

Ensure that the weight and dimension of the product to be driveised are compatible with the rated torque and rated operating time. These information are available from your Somfy contact.

Use only accessories (Curtain track, brackets, etc.) listed by SOMFY to fit to a unit. Part numbers for accessories are available from your SOMFY contact.

Please refer to the SOMFY literature to ascertain the control point(s) compatible with the actuator selected.

Fixed controls shall be clearly visible after installation.

A suitable multi-pole switching device must be incorporated upstream in the fixed wiring in accordance with the wiring rules.

If the supply cord is damaged, it must be replaced by an identical cord. If the cord is not removable, return the drive to after sales department to avoid a hazard.

To reduce the risk of electric shock, this equipment must have a proper grounding. Some Drives versions are supplied with a grounding type plug, that has a third (grounding) pin. This plug will only fit into a grounding type outlet. If the plug does not fit into the outlet, contact a qualified electrician to install the proper outlet. Do not change the plug in any way.

The actuating member of a biased-off switch is to be located within direct sight of the driven part but away from moving parts. It is to be installed at a minimum height of 1,5 m and not accessible to the public.

IMPORTANT SAFETY INSTRUCTIONS

WARNING: Important safety instructions. It is important for the safety of persons to follow these instructions.

Save these instructions.

WARNING: The drive shall be disconnected from its power source during cleaning, maintenance and when replacing parts.

-Your installer should inform you of any maintenance required. Do not allow children to play with fixed controls. Keep remote controls away from children.

Watch the driveised installation while it is moving and keep people away until the driveised installation is fully extended.

The drive shall be disconnected from its power source during cleaning, maintenance and when replacing parts.

Frequently examine the installation for imbalance and signs of wear or damage to cables and springs. Do not use if repair or adjustment is necessary.

This appliance can be used by children aged from 8 years and above and persons with reduced physical, sensory or mental capabilities or lack of experience and knowledge if they have been given supervision or instruction concerning use of the appliance in a safe way and understand the hazards involved.

Cleaning and user maintenance shall not be made by children without supervision.

Children shall not play with the appliance.

Before installing the drive, remove any unnecessary cords and disable any equipment not needed for powered operation.

If the drive is fitted with a manual release, install its actuating member at a height less than 1,8 m.

$L_pA \leq 70$ dB(A).



SOMFY ACTIVITÉS SA, Société Anonyme., F-74300 CLUSES as manufacturer hereby declares that the drive covered by these instructions when marked for input voltage 230V-50Hz and used as intended according to these instructions, is in compliance with the essential requirements of the applicable European Directives and in particular of the Machinery Directive

2006/42/EC, and the Radio Directive 2014/53/EU.

The full text of the EU declaration of conformity is available at www.somfy.com/ce.

Antoine Creze, Approval manager, acting on behalf of Activity director, Cluses, 01/2018



Safety warning!



Caution!



Information



For the illustration, see page 122.

2. INSTALLATION



Instructions which **must** be followed by the drive and home automation professional installing the Movelite™ motor.

Never drop, knock, drill or submerge the drive.

Install a separate control point for each drive.

2.1. INSTALLATION

2.1.1. Installation of the rail (Fig A)

- 1) Mark the position of the brackets.
- 2) Drill the ceiling or the wall at the right places.
- 3) Attach the brackets.
- 4) Attach the rail on the brackets.

2.1.2. Installation of the motor (Fig B)

- 1) Unlock the motor
- 2) Insert the motor shaft into the drive pulley hole.
- 3) Lock the motor.

2.2. WIRING (Fig C)



Cables which pass through a metal wall must be protected and isolated using a sheath or sleeve.

Attach cables to prevent any contact with moving parts.

Leave the drive power supply cable accessible: it must be possible to replace it easily.

- Switch off the power supply.
- Connect the drive according to the information in the table below:

AC wiring (Fig C1)

	Wire	100V to 240V
1	Neutral	Blue
2	Live	Brown
3	Earth	Yellow / Green

DCT wiring (Fig C2)

1	CCW (Open) NO Dry contact	4	
2		5	Stop - NO Dry contact
3	Ground Common	6	CW (Close) NO Dry contact

Compatible controls - Wiring of control (Fig D)

- 1) Setting tool
- 2) Centralis IB
- 3) 2 NO (Normally Open) Dry contact switch

2.3. COMMISSIONING

DCT Setting tool

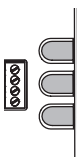

RTS control point

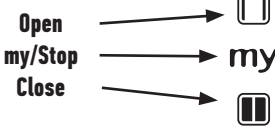

2.3.1. Pre-programming the RTS control point (only for RTS version) (Fig E)

- 1) Switch on the power supply
- 2) Press the **Open** and **Close** buttons on the RTS control point at the same time: The motorised product moves up and down, and the RTS control point is pre-programmed in the motor.

2.3.2. Setting the end limits

At the first command Open or Close, the motorised product make a first run to record the hard stop position.

2.3.3. Checking the direction of rotation (Fig F)

- 1) Press the **Open** button on the RTS control point:
 - a) If the motorised product opens (a), the direction of rotation is correct.
 - b) If the motorised product closes (b), the direction of rotation is incorrect: Move onto the next step.
- 2) Press the **my** button on the RTS control point until the motorised product moves: The direction of rotation has been modified.
- 3) Press the **Open** button on the RTS control point to check the direction of rotation.

2.3.4. Recording the RTS control point (Fig G)

Press the PROG button on the back of the control point until the motorised product moves. The remote control address is permanently recorded.

2.3.5. Adjusting the Touch motion sensitivity (Fig H)

- 1) Press the **Open** and **Close** buttons of the RTS control point simultaneously until the motorised product moves.
- 2) Press the **Open** and **Close** buttons simultaneously until the motorised product moves to switch from high sensitivity, to low sensitivity, to no touch motion, and back to high sensitivity.
- 3) Press the **my** button until the motorised product moves to confirm the setting.

2.3.6. Dry contact ergonomics setting : Standard or 2 buttons sequencing (Fig I)

- 1) Press the **Open/Stop** and **Close** buttons of the DCT setting tool simultaneously until the motorised product moves.
- 2) Press the **Stop** and **Close** buttons of the DCT setting tool simultaneously until the motorised product moves to change the ergonomics.

2.4. TIPS AND RECOMMENDATIONS FOR INSTALLATION

2.4.1. Questions about the Movelite™?

Observations	Possible causes	Solutions
The motorised product does not operate.	The wiring is incorrect.	Check and reconnect the power supply
	The control point battery is weak.	Check whether the battery is weak and replace it if necessary.
	The control point is not compatible.	Check for compatibility and replace the control point if necessary.
	The control point used has not been programmed into the motor.	Use a programmed control point or program this control point.

2.4.2. Re-setting the end limits

Readjusting the Open end limit (Fig J)

- 1) Press the **Open** button to move the motorised product to the end limit to be readjusted.
- 2) Press the **Open** and **Close** buttons of the RTS control point simultaneously until the motorised product moves.
- 3) Press the **Open** or **Close** button to move the motorised product to the new desired position.
- 4) To confirm the new end limit, press the **my/Stop** button until the motorised product moves.

Readjusting the Close end limit (Fig K)

- 1) Press the **Close** button to move the motorised product to the end limit to be readjusted.
- 2) Press the **Open** and **Close** buttons of the RTS control point simultaneously until the motorised product moves.
- 3) Press the **Open** or **Close** button to move the motorised product to the new desired position.
- 4) To confirm the new end limit, press the **my/Stop** button until the motorised product moves.

2.4.3. Erasing the control point from the memory of the motor (Fig L)

This reset deletes all the local control points, however the end limit settings and favourite position are retained.

To delete all the programmed control points, use a pin to press and hold the motor PROG button until the motorised product moves twice.

All the control points are deleted.

2.4.4. Erasing the memory of the motor (Fig M)

This reset deletes all control points, all the sensors and all the end limit settings, and resets the motor's favourite position (my).

To reset the motor, use a pin to press and hold the PROG button until the motorised product moves 3 times. All the settings are erased.

3. USE AND MAINTENANCE

 This drive is maintenance-free

3.1. OPEN AND CLOSE BUTTONS (Fig N)

Pressing the **Open** or **Close** button fully opens or closes the motorised product.

3.2. STOP FUNCTION (Fig O)

The motorised product is moving.

Briefly press **my**: the motorised product stops automatically.

3.3. FAVOURITE POSITION (my) (Fig P)

The motorised product is stopped.

Briefly press **my**: the motorised product starts to move, and stops in the favourite position (my).

To modify or delete the favourite (my) position, see the section entitled "Additional settings"

3.4. ADDITIONAL SETTINGS

3.4.1. Modifying the favourite position (my) (Fig Q)

- 1) Place the motorised product in the desired favourite position (my).
- 2) Press **my** for ≈ 5 seconds until the motorised product moves: the desired favourite position (my) has been programmed.

3.4.2. Deleting the favourite position (my) (Fig R)

- 1) Press **my**: the motorised product starts to move, and stops in the favourite position (my).
- 2) Press **my** again until the motorised product moves: the favourite position (my) is deleted.

3.4.3. Adding/Deleting Somfy control points

Refer to the corresponding guide

3.4.4. Modifying the motor rotation direction (Fig S)

Move the motorised product away from the end limits.

- 1) Press the **Open** and **Close** buttons of the RTS control point simultaneously until the motorised product moves.
- 2) Press the **my** button until the motorised product moves to reverse the rotation direction.

3.5. TIPS AND RECOMMENDATIONS FOR USE

3.5.1. Questions about the Movelite™?

Observations	Possible causes	Solutions
The motorised product does not operate.	The control point battery is weak.	Check whether the battery is weak and replace it if necessary.
	The motorisation is in thermal protection mode.	Wait for the motor to cool down.

If the motorised product still does not work, contact a motorisation and home automation professional.

3.5.2. Replacing a lost or broken Somfy control point

To replace a lost or broken control point, contact a Somfy motorisation and home automation professional.

4. TECHNICAL DATA

Power supply	100V - 240V
Radio frequency	433.42 MHz
Operating temperature	0°C to + 60°C
Index protection rating	IP 30
Safety level	Class I

Ces instructions s'appliquent à tous les moteurs Movelite™ RTS, quelque soit le couple et la vitesse.

SOMMAIRE

1. Informations préalables	7	3. Utilisation et maintenance	11
1.1 Domaine d'application	7	3.1. Touches Ouverture et Fermeture	11
1.2 Responsabilité	7	3.2. Fonction STOP	11
2. Installation	9	3.3. Position favorite (my)	11
2.1. Montage	9	3.4. Réglages supplémentaire	11
2.2. Câblage	9	3.5. Astuces et conseils d'utilisation	11
2.3. Mise en service	9	4. Données techniques	11
2.4. Astuces et conseils d'installation	10		

1. INFORMATIONS PRÉALABLES

1.1 DOMAINE D'APPLICATION

Le moteur Movelite™ est destiné à motoriser tous type de rail de rideau.

1.2 RESPONSABILITÉ

INSTRUCTIONS DE SÉCURITÉ OBLIGATOIRE.

Toute utilisation hors du domaine d'application défini par SOMFY est non conforme. Elle entraînerait, comme tout irrespect des instructions figurant dans cette notice, l'exclusion de la responsabilité et de la garantie SOMFY.

Si un doute apparaît lors de l'installation du moteur ou pour obtenir des informations complémentaires, consulter le site web www.somfy.com, ou contacter votre interlocuteur SOMFY

INSTRUCTIONS IMPORTANTES DE SÉCURITÉ POUR L'INSTALLATION

WARNING: Consignes de sécurité importantes. Suivez toutes les instructions, car une mauvaise installation peut entraîner des blessures graves.

Veillez donner ces instructions à l'utilisateur après l'installation.

Le moteur doit être installé et réglé par un installateur, professionnel de la motorisation et de l'automatisation de l'habitat.

L'installateur doit informer l'utilisateur de la nécessité d'organiser une maintenance pour le produit motorisé et les accessoires qui lui sont associés. Il doit préciser les éléments qui nécessitent un entretien, un remplacement ou une vérification.

Le couple, la durée de fonctionnement et la vitesse de la motorisation SOMFY doivent être compatibles avec les caractéristiques du produit motorisé : votre interlocuteur SOMFY met à disposition une méthode de sélection des moteurs par application.

Utiliser uniquement des accessoires (rails, supports, etc.)

référencés par SOMFY pour équiper le produit. Les références des accessoires sont disponibles auprès de votre interlocuteur SOMFY.

Pour connaître le(s) point(s) de commande compatible(s) avec la motorisation sélectionnée, se référer à la documentation SOMFY.

Installer les dispositifs de commande fixes visiblement.

Un dispositif de commutation multipolaire approprié doit être incorporé en amont dans le câblage fixe en conformité avec les règles de câblage.

Si le câble d'alimentation est endommagé, il doit être remplacé par un câble identique. Si le câble n'est pas démontable, retourner la motorisation au SAV pour éviter tout danger.

Pour éviter les risques d'électrocution, la motorisation doit être correctement reliée à la terre.

Certaines versions de moteur sont fournies avec une prise mâle équipée d'un connecteur de terre. Cette prise est uniquement prévue pour être insérée dans une prise murale reliée à la terre. Si la prise du moteur ne correspond pas à la prise murale, prenez contact avec électricien certifié. Ne changez pas la prise vous-même.

-L'organe de manœuvre d'un interrupteur sans verrouillage doit être en vue directe de la partie entraînée, mais éloigné des parties mobiles. Il doit être installé à une hauteur minimale de 1,5m et non-accessible au public.

-La zone d'écrasement se trouve à une hauteur supérieure à 2,50 m par rapport au sol ou de tout autre accès.

INSTRUCTIONS IMPORTANTES DE SÉCURITÉ

MISE EN GARDE : il est important pour la sécurité des personnes de suivre toutes les instructions.

Conserver ces instructions.

MISE EN GARDE : La motorisation doit être déconnectée de l'alimentation électrique lors d'opération de nettoyage, de maintenance ou lors de remplacement de pièces.

Votre installateur doit vous informer des opérations de maintenance nécessaires.

Ne pas laisser les enfants jouer avec les dispositifs de commande fixes. Mettre les dispositifs de télécommande hors de portée des enfants.

Surveiller l'appareil pendant qu'il est en mouvement et éloigner les personnes jusqu'à ce qu'il soit complètement déroulé.

La motorisation doit être déconnectée de sa source d'alimentation pendant les opérations de nettoyage, de maintenance et lors du remplacement de pièces.

Vérifier fréquemment l'installation pour déceler tout mauvais équilibrage ou tous signes d'usure ou de détérioration des câbles et des ressorts.

Ne pas utiliser si une réparation ou un réglage est nécessaire.

Cet appareil peut être utilisé par des enfants âgés d'au moins 8 ans et par des personnes ayant des capacités physiques, sensorielles ou mentales réduites ou dénuées d'expérience ou de connaissance, s'ils (si elles) sont correctement surveillé(e) s ou si des instructions relatives à l'utilisation en toute sécurité de l'appareil ont été données et si les risques encourus ont été appréhendés. Les enfants ne doivent pas jouer avec l'appareil. Le nettoyage et l'entretien par l'utilisateur ne doivent pas être effectués par des enfants.

Le nettoyage et l'entretien par l'utilisateur ne doivent pas être effectués par des enfants sans surveillance.

Les enfants ne doivent pas jouer avec l'appareil.

Avant d'installer la motorisation, enlever toutes les cordes inutiles et mettre hors service tout équipement qui n'est pas nécessaire pour un fonctionnement motorisé.

Installer l'organe de manœuvre du dispositif de dépannage à une hauteur inférieure à 1m80.

LpA ≤70 dB(A).



Par la présente, SOMFY ACTIVITÉS SA, F-74300 CLUSES déclare en tant que fabricant que la motorisation couverte par ces instructions, marquée pour être alimentée en 230V-50Hz et utilisée comme indiqué dans ces instructions, est conforme aux exigences essentielles des Directives Européennes applicables et en particulier de la Directive Machine 2006/42/EC et de

la Directive Radio 2014/53/EU.

Le texte complet de la déclaration de conformité à l'UE est disponible sur www.somfy.com/ce.

Antoine Creze, responsable des homologations, agissant au nom du Directeur de l'Activité, Cluses, 01/2018.



Avertissement Sécurité!



Attention!



Information



Pour les illustrations, voir p122.

2. INSTALLATION



Consignes à suivre **impérativement** par le professionnel de la motorisation et de l'automatisation de l'habitat réalisant l'installation de la motorisation Movelite™.

Ne jamais laisser tomber, choquer, percer, immerger la motorisation.

Installer un point de commande individuel pour chaque motorisation.

2.1. MONTAGE

2.1.1. Installation du rail (Fig A)

- 1) Marquer la position des supports.
- 2) Percer le plafond ou le mur aux endroits repérés.
- 3) Fixer les supports.
- 4) Fixer le rail sur les supports.

2.1.2. Installation du moteur (Fig B)

- 1) Déverrouiller le moteur
- 2) Insérer l'axe moteur dans le trou de la poulie.
- 3) Verrouiller le moteur.

2.2. CÂBLAGE (Fig C)



Respecter la Norme NF C 15-100 pour les installations électriques.

Les câbles traversant une paroi métallique doivent être protégés et isolés par un manchon ou un fourreau. Attacher les câbles pour éviter tout contact avec une partie en mouvement.

Laisser le câble d'alimentation de la motorisation accessible: il doit pouvoir être remplacé facilement.

- Couper l'alimentation secteur.
- Connecter la motorisation selon les informations du tableau ci-dessous :

Câblage AC (Fig C1)

	Câble	100V à 240V
1	Neutre	Bleu
2	Phase	Marron
3	Terre	Jaune / Vert

Câblage DCT (Fig C2)

1	CCW (Ouverture) NO contact sec	4	
2		5	Stop - NO contact sec
3	Terre commun	6	CW (Fermeture) NO contact sec

Commandes compatibles - câblage des commandes (Fig D)

- 1) Outil de réglage DCT
- 2) Centralis IB
- 3) Commande contact sec 2 NO

2.3. MISE EN SERVICE

OUTIL DE REGLAGE DCT

POINT DE COMMANDE RTS

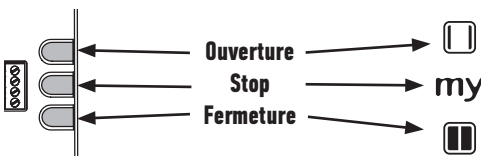

2.3.1. Pre-enregistrement du point de commande (Fig E)

- 1) Mettre sous tension.
- 2) Appuyer simultanément sur les touches **Ouverture** et **Fermeture** du point de commande RTS : Le produit motorisé se déplace pendant quelques secondes et le point de commande est pré-enregistré dans le moteur.

2.3.2. Réglage des fins de courses

A la 1ere commande d'ouverture ou de fermeture, le produit motorisé réalise une course pour enregistrer les fin de courses mécanique.

2.3.3. Contrôle du sens de rotation (Fig F)

- Appuyer sur la touches Ouverture du point de commande RTS :
 - Si le produit motorisé s'ouvre (a), le sens de rotation est correct.
 - Si le produit motorisé se ferme (b), le sens de rotation est incorrect: passer à l'étape suivante.
- Appuyer sur la touche my du point de commande RTS jusqu'au mouvement du produit motorisé: Le sens de rotation est modifié.
- Appuyer sur la touche Ouverture du point de commande RTS pour contrôler le sens de rotation.

2.3.4. Enregistrement du point de commande RTS (Fig G)

Appuyer sur le bouton PROG au dos du point de commande RTS jusqu'au mouvement du produit motorisé. Le point de commande est enregistré de façon permanente.

2.3.5. Ajustement de la sensibilité du Touch motion (Fig H)

- Appuyer simultanément sur les touches **Ouverture** et **Fermeture** du point de commande RTS jusqu'au mouvement du produit motorisé.
- Appuyer simultanément sur les touches **Ouverture** et **Fermeture** jusqu'au mouvement du produit motorisé pour passé de sensibilité haute vers sensibilité basse puis vers pas de touch motion, et revenir vers sensibilité haute.
- Appuyer sur la touche **my** jusqu'au mouvement du produit motorisé pour confirmer le réglage.

2.3.6. Réglage de l'ergonomie Dry contact : Standard ou 2 boutons séquentiel (Fig I)

- Appuyer simultanément sur les touches **Ouverture**, **Stop** et **Fermeture** de l'outil de réglage DCT jusqu'au mouvement du produit motorisé.
- Appuyer simultanément sur les touches **Stop** et **Fermeture** de l'outil de réglage DCT jusqu'au mouvement du produit motorisé pour changé l'ergonomie.

2.4. ASTUCES ET CONSEILS D'INSTALLATION

2.4.1. Questions sur le Movelite™?

Constats	Causes possibles	Solutions
Le produit motorisé ne fonctionne pas.	La batterie est faible.	Contrôler si la batterie est faible et la recharger si besoin.
	La pile du point de commande est faible.	Contrôler si la pile est faible et la remplacer si besoin.
	Le point de commande n'est pas compatible.	Contrôler la compatibilité et remplacer le point de commande si besoin.
	Le point de commande utilisé n'est pas enregistré dans la motorisation.	Utiliser un point de commande enregistré ou enregistrer ce point de commande.

2.4.2. Re-réglage des fins de course

Re-réglage du fin de course ouverture (Fig J)

- Appuyer sur le bouton **Ouverture** pour amener le produit motorisé jusqu'à la fin de course à réajuster.
- Appuyer simultanément sur les touches **Ouverture** et **Fermeture** du point de commande RTS jusqu'au mouvement du produit motorisé.
- Appuyer sur la touche **Ouverture** ou **Fermeture** pour déplacer le produit motorisé vers la nouvelle position souhaitée.
- Pour confirmer la nouvelle fin de course appuyer sur la touche **my** jusqu'au mouvement du produit motorisé.

Re-réglage du fin de course fermeture (Fig K)

- Appuyer sur le bouton **Fermeture** pour amener le produit motorisé jusqu'à la fin de course à réajuster.
- Appuyer simultanément sur les touches **Ouverture** et **Fermeture** du point de commande RTS ou **Ouverture**, **Stop** et **Fermeture** de l'outil de réglage DCT jusqu'au mouvement du produit motorisé.
- Appuyer sur la touche **Ouverture** ou **Fermeture** pour déplacer le produit motorisé vers la nouvelle position souhaitée.
- Pour confirmer la nouvelle fin de course appuyer sur la touche **my/Stop** jusqu'au mouvement du produit motorisé.

2.4.3. Effacement des points de commandes de la mémoire du moteur (Fig L)

Cette remise à zéro supprime tous les points de commande locaux cependant les réglages de fin de course et la position favorite sont conservés.

Pour effacer tous les points de commande appuyer sur le bouton prog du moteur jusqu'au double va-et-vient du produit motorisé. Tous les points de commandes sont effacés

2.4.4. Effacement de la mémoire du moteur (Fig M)

Cette remise à zéro supprime tous les points de commande, tous les capteurs, tous les réglages de fin de course et réinitialise la position favorite (my) de la motorisation.

Pour effacer la mémoire, appuyer sur le bouton prog du moteur jusqu'au triple va-et-vient du produit motorisé. Tous les réglages sont supprimés.

3. UTILISATION ET MAINTENANCE



Cette motorisation ne nécessite pas d'opération de maintenance

3.1. TOUCHES OUVERTURE ET FERMETURE (Fig N)

Un appui bref sur la touche Ouverture ou fermeture provoque une ouverture ou une fermeture complète du produit motorisé.

3.2. FONCTION STOP (Fig O)

Le produit motorisé est en mouvement.

Faire un appui bref sur my/Stop : le produit motorisé s'arrête automatiquement.

3.3. POSITION FAVORITE (my) (Fig P)

Le produit motorisé est arrêté.

Faire un appui bref sur my/Stop: le produit motorisé se met en mouvement et s'arrête en position favorite (my).

Pour modifier ou supprimer la position favorite (my), voir chapitre Réglages supplémentaires.

3.4. RÉGLAGES SUPPLÉMENTAIRES

3.4.1. Modification de la position favorite (my) (Fig Q)

- 1) Placer le produit motorisé dans la position favorite (my) souhaitée.
- 2) Appuyer sur la touche **my** pour ≈ 5 seconds jusqu'au mouvement du produit motorisé: la position favorite (my) souhaitée est enregistrée.

3.4.2. Suppression de la position favorite (my) (Fig R)

- 1) Appuyer sur la touche **my** : le produit motorisé se met en mouvement et s'arrête en position favorite (my).
- 2) Appuyer sur la touche **my** jusqu'au mouvement du produit motorisé: la position favorite (my) est supprimée.

3.4.3. Ajout / Suppression d'un point de commande

Se référer à la notice correspondante.

3.4.4. Modification du sens de rotation (Fig S)

Déplacer le produit motorisé vers une position autre que les fins de courses.

- 1) Appuyer simultanément sur les touches **Ouverture** et **Fermeture** du point de commande RTS jusqu'au mouvement du produit motorisé.
- 2) Appuyer sur la touche **my** jusqu'au mouvement du produit motorisé pour inverser le sens de rotation

3.5. ASTUCES ET CONSEILS D'UTILISATION

3.5.1. Questions sur le Movelite™?

Observations	Possible causes	Solutions
Le produit motorisé ne fonctionne pas.	La pile du point de commande est faible.	Contrôler si la pile est faible et la remplacer si besoin.
	La motorisation est en protection thermique	Attendre que le moteur refroidisse.

Si le produit motorisé ne fonctionne toujours pas, contacter un professionnel de la motorisation et de l'automatisation de l'habitat.

3.5.2. Remplacement d'un point de commande Somfy perdu ou cassé

Pour le remplacement d'un point de commande perdu ou cassé, contacter un professionnel de la motorisation et de l'automatisation de l'habitat.

4. DONNÉES TECHNIQUES

Alimentation	100V - 240V
Fréquence radio	433.42 MHz
Température d'utilisation	0°C à +60°C
Indice de protection	IP 30
Niveau de sécurité	Classe I

INHALT

1. Vorbemerkungen	12	3. Anwendung und Wartung	16
1.1. Bestimmungsgemäße Verwendung	12	3.1. Tasten Öffnen und Schließen	16
1.2. Haftung	12	3.2. STOP-Funktion	16
2. Installation	14	3.3. Lieblingsposition (my-Position)	16
2.1. Montage	14	3.4. Weitere Einstellungen	16
2.2. Verkabelung	14	3.5. Tipps und Empfehlungen für die Verwendung	16
2.3. Inbetriebnahme	14	4. Technische Daten	16
2.4. Tipps und Empfehlungen für die Installation	15		

1. VORBEMERKUNGEN

1.1. BESTIMMUNGSGEMÄSSE VERWENDUNG

Der Movelite™ Motor ist auf die Motorisierung aller Arten von Vorhangschienen ausgelegt.

1.2. HAFTUNG

WICHTIGE SICHERHEITSHINWEISE

Jede Anwendung, die nicht dem von SOMFY definierten Einsatzbereich entspricht, ist unzulässig. SOMFY haftet nicht im Falle einer solchen missbräuchlichen Verwendung oder der Nichtbeachtung dieser Hinweise, auch die Gewährleistungszusage wird in diesen Fällen ungültig. Sollten Sie bei der Installation des Antriebs Zweifel haben oder zusätzliche Informationen benötigen, besuchen Sie bitte die Internetseite www.Somfy.com oder wenden Sie sich an Ihren SOMFY Partner.

WICHTIGE SICHERHEITSANWEISUNGEN FÜR DIE INSTALLATION

WARNUNG: Wichtige Sicherheitshinweise. Beachten Sie alle Anweisungen, da eine fehlerhafte Installation schwere Verletzungen zur Folge haben kann.

Übergeben Sie diese Anleitung nach Installation dem Benutzer.

Der Antrieb darf nur von einer Person installiert werden, die über eine Qualifikation im Bereich Antriebssysteme und Gebäudeautomatisierung verfügt.

Der Monteur muss den Kunden darauf hinweisen, dass das Antriebssystem einschließlich aller Zubehöerteile regelmäßig gewartet werden muss. Er muss die Elemente nennen, die gewartet, ausgetauscht oder überprüft werden müssen.

Stellen Sie sicher, dass Gewicht und Abmessungen des angetriebenen Produkts mit dem Nenn Drehmoment und der Nennbetriebszeit kompatibel sind. Diese Informationen erhalten Sie von Ihrem Somfy-Partner.

Verwenden Sie nur Zubehör (Vorhangschienen, Halter usw.), die in der SOMFY Liste passender Teile aufgeführt sind. Die Zubehör-Teilenummern erhalten Sie von Ihrem SOMFY Partner.

Näheres zu den Bedieneinheiten, die zum gewählten Antrieb passen, finden Sie in den SOMFY Unterlagen.

Fest installierte Bedieneinheiten müssen nach der Installation gut sichtbar sein.

Gemäß den elektrotechnischen Vorschriften muss vor dem Antrieb ein geeigneter mehrpoliger Schalter fest verdrahtet werden.

Wenn das Netzkabel bestätigt ist, muss es durch ein identisches Kabel ersetzt werden. Wenn das Kabel nicht vom Gerät getrennt werden kann, senden Sie den Antrieb an den Kundendienst ein, um Gefahren zu vermeiden.

Das System muss zur Vermeidung von Stromschlägen ordnungsgemäß geerdet sein. Einige Antriebsversionen werden mit einem Stecker geliefert, der einen dritten (Schutzleiter-) Stift hat. Dieser Stecker passt nur in Steckdosen mit Schutzleiteranschluss. Wenn der Stecker nicht in die Steckdose passt, sollten Sie von einem qualifizierten Elektriker eine geeignete Steckdose montieren lassen. Keinesfalls sollten Sie Änderungen am Stecker vornehmen.

Das Stellglied eines Totmannschalters muss sich in Sichtweite zur angetriebenen Komponente, aber entfernt von den bewegten Teilen befinden. Es muss in einer Höhe von mindestens 1,5 m zum Boden installiert werden und darf für die Öffentlichkeit nicht zugänglich sein.

WICHTIGE SICHERHEITSHINWEISE

WARNUNG: Wichtige Sicherheitshinweise. Diese Anweisungen müssen von jeder Person beachtet werden.

Bewahren Sie diese Anleitung auf.

WARNUNG: Vor Reinigungs- und Wartungsarbeiten sowie vor dem Austausch von Teilen muss der Antrieb von der Spannungsversorgung getrennt werden.

- Ihr Installateur sollte Ihnen erklären, welche Wartungsarbeiten notwendig sind.

Lassen Sie nie zu, dass Kinder mit den fest installierten Bedieneinheiten spielen. Bewahren Sie Fernbedienungen außerhalb der Reichweite von Kindern auf.

Beobachten Sie die angetriebene Komponente, während sich diese bewegt, und halten Sie Personen fern, bis die Bewegung beendet ist.

Der Antrieb muss bei Reinigung, Wartung und beim Austausch von Komponenten von der Stromversorgung getrennt werden.

Überprüfen Sie die Anlage häufig auf Unwucht und Anzeichen von Verschleiß oder Schäden an Kabeln und Federn. Verwenden Sie sie nicht, wenn Reparaturen oder Anpassungen erforderlich sind.

Dieses Gerät ist geeignet für Kinder ab 8 Jahren und Personen, deren physische, sensorische oder geistige Fähigkeiten eingeschränkt sind, sowie Personen, die keine Erfahrung oder Kenntnisse im Umgang mit dem Gerät haben, wenn sie in die sichere Verwendung des Geräts eingewiesen wurden oder überwacht werden und die bestehenden Gefahren verstehen.

Reinigung und Benutzerwartung sollten ohne Überwachung nicht durch Kinder durchgeführt werden.

Kinder sollten nie mit dem Gerät spielen.

Entfernen Sie vor der Installation des Antriebs alle überflüssigen Kabel und legen Sie alle Ausrüstungsteile still, die für den motorisierten Betrieb nicht erforderlich sind.

Wenn der Antrieb eine Vorrichtung zur manuellen Notentriegelung hat, installieren Sie den Griff hierfür in einer Höhe von weniger als 1,8 m. $LpA \leq 70 \text{ dB(A)}$.



SOMFY ACTIVITÉS SA, F-74300 CLUSES (Frankreich), erklärt hiermit als Hersteller, dass der in dieser Anleitung beschriebene Antrieb bei bestimmungsgemäßem Einsatz und angeschlossen gemäß Kennzeichnung an eine 230 V / 50 Hz-Stromversorgung die grundlegenden Anforderungen der geltenden europäischen Richtlinien und insbesondere der Maschinenrichtlinie 2006/42/EG sowie der

Funkanlagenrichtlinie 2014/53/EU erfüllt.

Der vollständige Text der EU-Konformitätserklärung ist unter der Internetadresse www.somfy.com/ce verfügbar.

Christian Rey, Bevollmächtigter für Zulassungen, in Vertretung des Directeur de l'Activité, Cluses, Frankreich, 01/2018.



Abbildung siehe Seite 122.

2. INSTALLATION



Die folgenden Anweisungen sind vom Fachmann, der die Installation des Movelite™ Motors ausführt, **unbedingt** zu beachten.

Lassen Sie den Antrieb niemals fallen, bewahren Sie ihn vor Erschütterungen, bohren Sie ihn nicht an und tauchen Sie ihn nicht in Flüssigkeiten.

Installieren Sie für jeden Antrieb eine eigene Bedieneinheit.

2.1. MONTAGE

2.1.1. Montage der Schiene (Abb. A)

- 1) Markieren Sie die Position der Haltebügel.
- 2) Stellen Sie in der Decke oder Wand die entsprechenden Bohrungen her.
- 3) Befestigen Sie die Haltebügel.
- 4) Befestigen Sie die Schiene an den Haltebügeln.

2.1.2. Installation des Motors (Abb. B)

- 1) Entriegeln Sie den Motor.
- 2) Schieben Sie die Antriebswelle in das Loch der Antriebsrolle.
- 3) Verriegeln Sie den Motor.

2.2. VERKABELUNG (Abb. C)



Dieses Produkt darf nur von einer Elektrofachkraft nach DIN VDE 1000-10 angeschlossen werden!

Alle Kabel, die in Kontakt mit einer metallischen Wandung geraten könnten, müssen mit einer Hülse oder Ummantelung geschützt und isoliert werden.

Bringen Sie die Kabel so an, dass sie nicht in Kontakt zu beweglichen Teilen geraten können.

Achten Sie darauf, dass das Netzkabel des Antriebs zugänglich bleibt: Es muss sich einfach austauschen lassen.

- Schalten Sie die Spannungsversorgung aus.
- Schließen Sie den Antrieb gemäß den Tabelleninformationen unten an:

AC-Anschluss (Abb. C1)

	Kabel	100 V bis 240 V
1	Neutralleiter	Blau
2	Phase	Braun
3	Schutzleiter	Gelb-Grün

DCT-Anschluss (Abb. C2)

1	CCW (Offen) KEIN potenzialfreier Kontakt	4	
2		5	Stop - KEIN potenzialfreier Kontakt
3	Gemeinsamer Schutzleiter	6	CW (Schließen) KEIN potenzialfreier Kontakt

Kompatible Steuergeräte, Verkabelung der Steuerung (Abb. D)

- 1) Einstellwerkzeug
- 2) Centralis IB
- 3) Schalter mit 2 potenzialfreien NO- (Normal offenen) Kontakten

2.3. INBETRIEBNAHME

DCT-Einstellwerkzeug

RTS-Funksteuerung



2.3.1. Vorprogrammierung des RTS-Funksenders (nur für RTS-Version) (Abb. E)

- 1) Schalten Sie die Spannungsversorgung ein.
- 2) Drücken Sie gleichzeitig auf die beiden Tasten **Öffnen** und **Schließen** des RTS-Funksenders: Der Behang bewegt sich kurz, der Funksender ist jetzt im Antrieb programmiert.

2.3.2. Einstellung der Endlagen

Wird zum ersten Mal der Befehl Öffnen oder Schließen gegeben, führt der Behang eine erste Fahrt bis zum Anschlag durch.

2.3.3. Prüfen der Drehrichtung (Abb. F)

- 1) Drücken Sie am RTS-Funksender die Taste **Öffnen**:
 - a) Wenn der Behang sich öffnet (a), ist die Drehrichtung korrekt.
 - b) Wenn der Behang sich schließt (b), ist die Drehrichtung vertauscht. Nehmen Sie folgende Schritte vor.
- 2) Drücken Sie die **my**-Taste des RTS-Funksenders, bis der Antrieb mit einer kurzen Bewegung bestätigt: Die Drehrichtung ist geändert.
- 3) Drücken Sie am RTS-Funksender die Taste **Öffnen**, um die Drehrichtung zu überprüfen.

2.3.4. Speichern des RTS-Funksenders (Abb. G)

Drücken Sie kurz die PROG-Taste an der Rückseite des RTS-Funksenders, bis sich der Behang bewegt. Die Funksender-Adresse ist permanent gespeichert.

2.3.5. Einstellung der Tastensensibilität (Abb. H)

- 1) Drücken Sie die Tasten **Öffnen** und **Schließen** des RTS-Funksenders gleichzeitig, bis sich der Behang in Bewegung setzt.
- 2) Drücken Sie gleichzeitig die beiden Tasten **Öffnen** und **Schließen**, bis sich der Behang zu bewegen beginnt, um von hoher Tastenempfindlichkeit zu niedriger Empfindlichkeit, zu ausgeschalteter Empfindlichkeit und wieder zurück zu hoher Empfindlichkeit umzuschalten.
- 3) Drücken Sie die **my**-Taste, bis sich der Behang zu bewegen beginnt, um die Einstellung zu bestätigen.

2.3.6. Ergonomie-Einstellung für potenzialfreie Schalter: Standard- oder 2-Tasten-Sequenz (Abb. I)

- 1) Drücken Sie die Tasten **Öffnen**, **Stop** und **Schließen** am DCT-Einstellwerkzeug gleichzeitig, bis sich der Behang in Bewegung setzt.
- 2) Drücken Sie die Tasten **Stop** und **Schließen** am DCT-Einstellwerkzeug gleichzeitig, bis sich der Behang in Bewegung setzt, um die Ergonomie-Einstellung zu ändern.

2.4. TIPPS UND EMPFEHLUNGEN FÜR DIE INSTALLATION

2.4.1. Fragen zum Movelite™?

Fehler	Mögliche Ursachen	Lösungen
Der angetriebene Behang funktioniert nicht.	Die Verkabelung ist fehlerhaft.	Überprüfen Sie die Spannungsversorgung und schließen Sie sie neu an.
	Die Batterie des Funksenders ist schwach.	Überprüfen Sie die Batteriespannung und tauschen Sie ggf. die Batterie aus.
	Die Bedieneinheit ist nicht kompatibel.	Überprüfen Sie die Kompatibilität und tauschen Sie ggf. die Bedieneinheit aus.
	Der verwendete Funksender ist im Antrieb nicht eingelernt.	Verwenden Sie eine eingelernte Bedieneinheit oder lernen Sie die Bedieneinheit ein.

2.4.2. Korrektur der Endlagen

Korrektur der offenen Endlage (Abb. J)

- 1) Drücken Sie die Taste **Öffnen**, um den Behang in die zu korrigierende Endlage zu bringen.
- 2) Drücken Sie die Tasten **Öffnen** und **Schließen** des RTS-Funksenders gleichzeitig, bis sich der Behang in Bewegung setzt.
- 3) Drücken Sie eine der Tasten **Öffnen** oder **Schließen**, um den Behang in die gewünschte neue Endlage zu bringen.
- 4) Um die neue Endlage zu bestätigen, drücken Sie die **my/Stop**-Taste, bis der Antrieb mit einer kurzen Bewegung reagiert.

Korrektur der geschlossenen Endlage (Abb. K)

- 1) Drücken Sie die Taste **Schließen**, um den Behang in die zu korrigierende Endlage zu bringen.
- 2) Drücken Sie die Tasten **Öffnen** und **Schließen** des RTS-Funksenders gleichzeitig, bis sich der Behang in Bewegung setzt.
- 3) Drücken Sie eine der Tasten **Öffnen** oder **Schließen**, um den Behang in die gewünschte neue Endlage zu bringen.
- 4) Um die neue Endlage zu bestätigen, drücken Sie die **my/Stop**-Taste, bis der Antrieb mit einer kurzen Bewegung reagiert.

2.4.3. Löschen des Funksenders aus dem Speicher des Antriebs (Abb. L)

Durch diese Rücksetzung werden alle lokalen Funksender gelöscht. Die Einstellung der Endlagen und der Lieblingspositionen (**my**-Position) bleiben dagegen gespeichert.

Um alle gespeicherten Funksender zu löschen, drücken und halten Sie mit einer Nadel die PROG-Taste, bis der Behang sich zweimal bewegt.

Alle Funksender sind gelöscht.

2.4.4. Löschen des Antriebsspeichers (Abb. M)

Bei dieser Rücksetzung werden alle Funksender, alle Sensoren und alle Endlageneinstellungen gelöscht und die Lieblingsposition (my-Position) zurückgesetzt.

Sie können den Antrieb zurücksetzen, indem Sie die PROG-Taste mit einer Nadel gedrückt halten, bis sich der Behang dreimal bewegt.

Alle Einstellungen sind gelöscht.

3. ANWENDUNG UND WARTUNG

 Für diesen Antrieb sind keine Wartungsarbeiten erforderlich.

3.1. TASTEN ÖFFNEN UND SCHLIESSEN (Abb. N)

Durch Betätigung der Tasten **Öffnen** oder **Schließen** wird der Behang vollständig geöffnet bzw. geschlossen.

3.2. STOP-FUNKTION (Abb. O)

Der Behang ist gerade in Bewegung.

Drücken Sie kurz auf die Taste **my**: Der Behang wird automatisch angehalten.

3.3. LIEBLINGSPOSITION (my-Position) (Abb. P)

Der Behang bewegt sich nicht.

Drücken Sie kurz auf die Taste **my**: Der Behang bewegt sich und hält an der voreingestellten Lieblingsposition (my-Position) an.

Zur Änderung der Lieblingsposition (my-Position), siehe Kapitel "Weitere Einstellungen".

3.4. WEITERE EINSTELLUNGEN

3.4.1. Ändern der Lieblingsposition (my-Position) (Abb. Q)

1) Fahren Sie den Behang in die gewünschte Lieblingsposition (my-Position).

2) Halten Sie die **my**-Taste für etwa 5 Sekunden gedrückt, bis der Behang eine kurze Bewegung ausführt: Die gewünschte neue Lieblingsposition (my-Position) ist jetzt gespeichert.

3.4.2. Löschen der Lieblingsposition (my-Position) (Abb. R)

1) Drücken Sie auf die Taste **my**: Der Behang bewegt sich und hält an der voreingestellten Lieblingsposition (my-Position) an.

2) Drücken Sie die **my**-Taste erneut und halten Sie sie gedrückt, bis sich der Rollladen in Bewegung setzt: Die Lieblingsposition (my-Position) wurde jetzt gelöscht.

3.4.3. Hinzufügen/Löschen von Somfy-Funksendern

Wir verweisen auf die Gebrauchsanleitung des betreffenden Geräts.

3.4.4. Ändern der Drehrichtung des Antriebs (Abb. S)

Fahren Sie den Behang von den Endlagen weg.

1) Drücken Sie die Tasten **Öffnen** und **Schließen** des RTS-Funksenders gleichzeitig, bis sich der Behang in Bewegung setzt.

2) Halten Sie die **my**-Taste gedrückt, bis sich der Behang in Bewegung setzt und die Drehrichtung ändert.

3.5. TIPPS UND EMPFEHLUNGEN FÜR DIE VERWENDUNG

3.5.1. Fragen zum Movelite™?

Fehler	Mögliche Ursachen	Lösungen
Der angetriebene Behang funktioniert nicht.	Die Batterie des Funksenders ist schwach.	Überprüfen Sie die Batteriespannung und tauschen Sie ggf. die Batterie aus.
	Der Überhitzungsschutz des Antriebs wurde ausgelöst.	Warten Sie ab, bis der Antrieb abgekühlt ist.

Wenn das Produkt weiterhin nicht funktioniert, wenden Sie sich bitte an einen Fachmann für Gebäudeautomation.

3.5.2. Austausch eines verlorenen oder beschädigten Somfy-Funksenders

Für den Austausch von verlorenen oder defekten Funksendern wenden Sie sich bitte an einen Somfy-Fachmann für Gebäudeautomation.

4. TECHNISCHE DATEN

Spannungsversorgung	100 V - 240 V
Funkfrequenz	433,42 MHz
Betriebstemperatur	0 °C bis + 60 °C
Schutzart	IP 30
Schutzklasse	Klasse I

Deze instructies zijn van toepassing op alle Movelite™ RTS motoren, ongeacht hun koppel/toerental.

INHOUD

1. Inleidende informatie	17	3. Gebruik en onderhoud	21
1.1 Toepassingsgebied	17	3.1. Toetsen Openen en Sluiten	21
1.2 Aansprakelijkheid	17	3.2. STOP functie	21
2. Installatie	19	3.3. Favoriete positie (my)	21
2.1. Montage	19	3.4. Extra afstellingen	21
2.2. Aansluiting	19	3.5. Tips en adviezen voor het gebruik	21
2.3. In werking stellen	19	4. Technische gegevens	21
2.4. Tips en adviezen voor de installatie	20		

1. INLEIDENDE INFORMATIE

1.1 TOEPASSINGSGBIED

De Movelite™ motor is bedoeld voor het aandrijven van alle types gordijnrails

1.2 AANSPRAKELIJKHEID

VERPLICHTE VEILIGHEIDSVOORSCHRIFTEN

Elk gebruik buiten het door SOMFY bepaalde toepassingsgebied is niet conform. Hierdoor en door het negeren van de instructies in deze handleiding, vervallen iedere aansprakelijkheid en garantie van SOMFY. - In geval van twijfel tijdens de installatie van de motor of voor het verkrijgen van aanvullende informatie, kijkt u op de website www.Somfy.com of neemt u contact op met uw SOMFY-leverancier.

BELANGRIJKE VEILIGHEIDSVOORSCHRIFTEN VOOR DE INSTALLATIE
WAARSCHUWING: Belangrijke veiligheidsvoorschriften . Houd u aan alle instructies omdat door een verkeerde installatie ernstig letsel kan ontstaan.

Overhandig na de installatie deze handleiding aan de gebruiker.
 De motorisatie moet geïnstalleerd worden door een erkende installateur van automatiseringssystemen in woningen.
 De installateur moet de gebruiker informeren over het onderhoud van de gemotoriseerde unit en de bijbehorende accessoires.
 Hij moet aangeven welke delen moeten worden onderhouden, vervangen of gecontroleerd.
 Controleer of het gewicht en de grootte van het gemotoriseerde systeem passen bij het opgegeven koppel en de opgegeven bedrijfstijd. Uw Somfy-leverancier kan u deze informatie geven.

Gebruik alleen accessoires (gordijnrail, steunen, enz.) op de unit die door SOMFY zijn goedgekeurd. Uw SOMFY leverancier kan u de onderdeelnummers voor accessoires geven.

Raadpleeg de SOMFY documentatie om te weten welk(e) bedieningspunt(en) compatibel is/zijn met de geselecteerde motor.

Vaste bedieningspunten moeten goed zichtbaar zijn na de installatie.

Een geschikte meerpolige schakelaar moet stroomopwaarts zijn opgenomen in de vaste bekabeling in overeenstemming met de installatievoorschriften.

Als de voedingskabel beschadigd is, dan moet deze worden vervangen door een identieke kabel. Als de kabel niet afneembaar is, stuur de motorisatie dan terug naar de serviceafdeling om gevaar te voorkomen.

Om het risico van een elektrische schok te verkleinen, moet de apparatuur een goede aarding hebben. Sommige motorisaties worden geleverd met een geaarde stekker. Deze stekker dient te worden toegepast met een geaard wandcontactdoos. Als er geen geaarde wandcontactdoos aanwezig is, neem dan contact op met een gekwalificeerde elektricien om een passende contactdoos te installeren. Monteer nooit een andere stekker.

Het bedieningsonderdeel van de uit-schakelaar moet direct zichtbaar zijn vanaf de motorisatie maar buiten het bereik van bewegende delen zijn. Hij moet gemonteerd zijn op een hoogte van ten minste 1,5 m en niet toegankelijk zijn voor het publiek.

BELANGRIJKE VEILIGHEIDSVORSCHRIFTEN

WAARSCHUWING: Belangrijke veiligheidsvoorschriften. Voor de veiligheid van personen is het belangrijk om deze handleiding op te volgen.

Bewaar deze handleiding.

WAARSCHUWING: De motorisatie moet losgemaakt zijn van de elektrische voeding tijdens het schoonmaken, uitvoeren van onderhoud en het vervangen van onderdelen.

-Uw installateur moet u informeren over het vereiste onderhoud.

Laat kinderen niet met het bedieningssysteem spelen. Houd afstandsbedieningen buiten het bereik van kinderen.

Houd de beweging van het gemotoriseerde systeem in de gaten en houd personen op afstand tot het gemotoriseerde systeem geheel tot stilstand is gekomen.

Ontkoppel de motorisatie van zijn voeding tijdens het reinigen, het onderhoud en het vervangen van onderdelen.

Controleer het systeem regelmatig op onbalans en tekenen van schade of slijtage aan kabels en veren. Gebruik het niet als het gerepareerd of bijgesteld moet worden.

Dit apparaat is geschikt voor gebruik door kinderen vanaf 8 jaar of door personen met een lichamelijke of verstandelijke beperking of zonder ervaring met of kennis van het apparaat als zij onder toezicht staan, of instructie hebben gehad over het gebruik van het apparaat, van iemand die verantwoordelijk is voor hun veiligheid.

Kinderen mogen het niet zonder toezicht reinigen of onderhouden.

Laat kinderen niet met het apparaat spelen.

Verwijder voor het installeren van de motorisatie alle overbodige kabels en schakel apparaten uit die niet nodig zijn voor een gemotoriseerde werking.

Als de motorisatie is uitgevoerd met een handmatige ontkoppeling installeer dan de hendel ervan op een hoogte van minder dan 1,8 m. $LpA \leq 70$ dB(A).



Hierbij verklaart SOMFY ACTIVITÉS SA, F-74300 CLUSES dat de motorisatie die bestemd is om te worden gebruikt met 230V-50Hz volgens de aanwijzingen in dit document, in overeenstemming is met de essentiële eisen en de andere relevante bepalingen van de Europese richtlijnen voor toepassing binnen de Europese Unie en in het bijzonder met de Machineryrichtlijn 2006/42/EG en

de Richtlijn Radioapparatuur 2014/53/EU.

De volledige EU-conformiteitsverklaring staat ter beschikking op de website www.somfy.com/ce.

Christian Rey, verantwoordelijk voor de typegoedkeuringen, handelend uit naam van de Directeur van de onderneming, Cluses, 01/2018.



Veiligheidswaarschuwing!



Let op!



Informatie



Voor de afbeelding, zie bladzijde 122.

2. INSTALLATIE



Verplichte voorschriften voor de erkende installateur van automatiseringssystemen in woningen die de installatie van de Movelite™ motor uitvoert.

Laat de motorisatie niet vallen, sla er niet tegen, boor er niet in en dompel hem niet in een vloeistof.

Installeer voor elke motorisatie een apart bedieningspunt.

2.1. MONTAGE

2.1.1. Installatie van de rail (fig. A)

- 1) Markeer de positie van de steunen.
- 2) Boor op de juiste plaatsen gaten in het plafond of in de muur.
- 3) Bevestig de steunen.
- 4) Bevestig de rail op de steunen.

2.1.2. Installatie van de motor (fig. B)

- 1) Ontgrendel de motor.
- 2) Steek de as van de motor in het gat van de aandrijfpoelie.
- 3) Vergrendel de motor.

2.2. BEDRADING (fig. C)



Kabels die door een metalen schot lopen moeten beschermd en geïsoleerd worden door een doorvoerrubber of -huls.

Maak kabels vast zodat zij niet in contact kunnen komen met bewegende delen.

Zorg dat de voedingskabel van de motorisatie toegankelijk blijft: hij moet gemakkelijk vervangen kunnen worden.

- Schakel de spanning uit.
- Sluit de motorisatie aan volgens de informatie in de tabel hieronder:

AC-bedrading (fig. C1)

	Draad	100 V tot 240 V
1	Nul	Blauw
2	Fase	Bruin
3	Aarde	Groen/Geel

DCT-bedrading (fig. C2)

1	CCW (Open) NO spanningsloos contact	4	
2		5	Stop - NO spanningsloos contact
3	Gemeenschappelijke aarding	6	CW (Dicht) NO spanningsloos contact

Compatibele bedieningen - Bedrading van de bediening (fig. D)

- 1) Afstelgereedschap
- 2) Centralis IB
- 3) 2 NO (normaal open) spanningsloze schakelaar

2.3. IN BEDRIJF STELLEN

DCT afstelgereedschap

RTS bedieningspunt

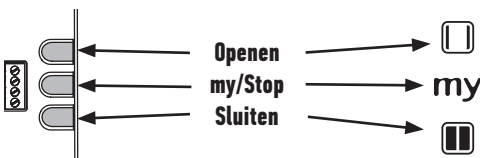

2.3.1. Voorprogrammeren van het RTS bedieningspunt (alleen voor RTS versie) (fig. E)

- 1) Schakel de spanning in.
- 2) Druk tegelijkertijd op de toetsen **Openen** en **Sluiten** van het RTS bedieningspunt: het gemotoriseerde systeem beweegt op en neer en het RTS bedieningspunt wordt geprogrammeerd in de motor.

2.3.2. Afstellen van de eindpunten

Bij het eerste commando Openen of Sluiten, voert het gemotoriseerde systeem een werking uit om de posities van de eindpunten op te slaan.

2.3.3. Controle van de draairichting (fig. F)

- 1) Druk op de toets **Open** van het RTS bedieningspunt:
 - a) Als het gemotoriseerde systeem open gaat (a), is de draairichting correct.
 - b) Als het gemotoriseerde systeem dicht gaat (b), is de draairichting niet correct: Ga verder met de volgende stap.
- 2) Druk op de toets **my** van het RTS bedieningspunt tot het gemotoriseerde systeem beweegt: De draairichting is gewijzigd.
- 3) Druk op de toets **Open** van het RTS bedieningspunt om de draairichting te controleren.

2.3.4. Opslaan van het RTS bedieningspunt (fig. G)

Druk op de PROG toets aan de achterkant van het RTS bedieningspunt tot het gemotoriseerde systeem beweegt. De afstandsbediening is permanent opgeslagen.

2.3.5. Bijstellen van de Touch motion gevoeligheid (fig. H)

- 1) Druk tegelijk op de toetsen **Openen** en **Sluiten** van het RTS bedieningspunt tot het gemotoriseerde systeem beweegt.
- 2) Druk tegelijk op de toetsen **Openen** en **Sluiten** tot het gemotoriseerde systeem beweegt om te schakelen van hoge gevoeligheid naar lage gevoeligheid, naar geen touch motion, en teug naar hoge gevoeligheid.
- 3) Druk op de toets **my** tot het gemotoriseerde systeem beweegt om de instelling te bevestigen.

2.3.6. Instellen van de ergonomie van het spanningsloze contact: Standaard of 2-toetsenvolgorde (fig. I)

- 1) Druk tegelijk op de toetsen **Openen**, **Stop** en **Sluiten** van het DCT afstelgereedschap tot het gemotoriseerde systeem beweegt.
- 2) Druk tegelijk op de toetsen **Stop** en **Sluiten** van het DCT afstelgereedschap tot het gemotoriseerde systeem beweegt om de ergonomie te wijzigen.

2.4. TIPS EN ADVIEZEN VOOR DE INSTALLATIE

2.4.1. Vragen over de Movelite™?

Vaststellingen	Mogelijke oorzaken	O oplossingen
Het gemotoriseerde systeem werkt niet.	De aansluiting is niet correct.	Controleer de voeding en sluit deze weer aan.
	De batterij van het bedieningspunt is leeg.	Controleer of de batterij leeg is en vervang deze indien nodig.
	Het bedieningspunt is niet compatibel.	Controleer de compatibiliteit en vervang het bedieningspunt indien nodig.
	Het gebruikte bedieningspunt is niet in de motorisatie geprogrammeerd.	Gebruik een bedieningspunt dat geprogrammeerd is of programmeer dit bedieningspunt.

2.4.2. Opnieuw afstellen van de eindpunten

Opnieuw afstellen van het eindpunt Openen (fig. J)

- 1) Druk op de toets **Openen** om het gemotoriseerde systeem op het bij te stellen eindpunt te zetten.
- 2) Druk tegelijk op de toetsen **Openen** en **Sluiten** van het RTS bedieningspunt tot het gemotoriseerde systeem beweegt.
- 3) Druk op de toets **Openen** of **Sluiten** om het gemotoriseerde systeem naar de nieuwe gewenste stand te verplaatsen.
- 4) Druk op de toets **my/Stop** tot het gemotoriseerde systeem beweegt om het nieuwe eindpunt te bevestigen.

Opnieuw afstellen van het eindpunt Sluiten (fig. K)

- 1) Druk op de toets **Sluiten** om het gemotoriseerde systeem op het bij te stellen eindpunt te zetten.
- 2) Druk tegelijk op de toetsen **Openen** en **Sluiten** van het RTS bedieningspunt tot het gemotoriseerde systeem beweegt.
- 3) Druk op de toets **Openen** of **Sluiten** om het gemotoriseerde systeem naar de nieuwe gewenste stand te verplaatsen.
- 4) Druk op de toets **my/Stop** tot het gemotoriseerde systeem beweegt om het nieuwe eindpunt te bevestigen.

2.4.3. Wissen van het bedieningspunt uit het geheugen van de motor (fig. L)

Dit resetten wist alle lokale bedieningspunten, maar de ingestelde eindpunten en de favoriete positie blijven behouden. Om alle geprogrammeerde bedieningspunten te wissen, drukt u met een pennetje op de PROG toets van de motor en houdt u deze ingedrukt totdat het gemotoriseerde systeem tweemaal beweegt. Alle bedieningspunten zijn gewist.

2.4.4. Wissen van het geheugen van de motor (fig. M)

Dit resetten wist alle bedieningspunten, alle sensoren, alle ingestelde eindpunten en reset de favoriete positie (my) van de motorisatie.

Om de motor te resetten drukt u op de PROG-toets tot het gemotoriseerde systeem driemaal beweegt.

Alle afstellingen zijn gewist.

3. GEBRUIK EN ONDERHOUD

 Deze motorisatie heeft geen onderhoud nodig

3.1. TOETSEN OPENEN EN SLUITEN (fig. N)

Als u op de toets **Openen** of **Sluiten** drukt, gaat het gemotoriseerde systeem geheel open of dicht.

3.2. STOPFUNCTIE (fig. O)

Het gemotoriseerde systeem is in beweging.

Druk kort op **my**: het gemotoriseerde systeem stopt automatisch.

3.3. FAVORIETE POSITIE (my) (fig. P)

Het gemotoriseerde systeem is gestopt.

Druk kort op **my**: het gemotoriseerde systeem komt in beweging en stopt in de favoriete positie (my).

Voor het wijzigen of wissen van de favoriete positie (my) raadpleegt u het hoofdstuk "Extra instellingen".

3.4. EXTRA AFSTELLINGEN

3.4.1. Wijzigen van de favoriete positie (my) (fig. Q)

1) Zet het gemotoriseerde systeem in de gewenste favoriete positie (my).

2) Druk = 5 seconden op **my** tot het gemotoriseerde systeem beweegt: de gewenste favoriete positie (my) is nu opgeslagen.

3.4.2. Wissen van de favoriete positie (my) (fig. R)

1) Druk op **my**: het gemotoriseerde systeem komt in beweging en stopt in de favoriete positie (my).

2) Druk opnieuw op **my** tot het gemotoriseerde systeem beweegt: De favoriete positie (my) is nu gewist.

3.4.3. Toevoegen/wissen van Somfy bedieningspunten

Raadpleeg de bijbehorende handleiding

3.4.4. Wijzigen van de draairichting van de motor (fig. S)

Zet het gemotoriseerde systeem in een andere positie dan de eindpunten.

1) Druk tegelijk op de toetsen **Openen** en **Sluiten** van het RTS bedieningspunt tot het gemotoriseerde systeem beweegt.

2) Druk op de toets **my** tot het gemotoriseerde systeem beweegt om de draairichting om te keren.

3.5. TIPS EN ADVIEZEN VOOR HET GEBRUIK

3.5.1. Vragen over de Movelite™?

Vaststellingen	Mogelijke oorzaken	Oplossingen
Het gemotoriseerde systeem werkt niet.	De batterij van het bedieningspunt is leeg.	Controleer of de batterij leeg is en vervang deze indien nodig.
	De thermische beveiliging van de motor is in werking.	Wacht tot de motor is afgekoeld.

Als het gemotoriseerde systeem nog steeds niet werkt, neem dan contact op met een erkende installateur van automatiseringssystemen in woningen.

3.5.2. Vervangen van een verloren of defect Somfy bedieningspunt

Voor het vervangen van een verloren of defect Somfy bedieningspunt, moet u contact opnemen met een erkende installateur van automatiseringssystemen in woningen.

4. TECHNISCHE GEGEVENS

Voeding	100 V - 240 V
Radiofrequentie	433,42 MHz
Werkings temperatuur	0 °C tot +60 °C
Beschermingsklasse	IP 30
Veiligheidsniveau	Klasse I

INDICE

1. Informazioni preliminari	22	3. Uso e manutenzione	26
1.1 Settore d'applicazione	22	3.1. Pulsanti di Apertura e Chiusura	26
1.2 responsabilità	22	3.2. Funzione STOP	26
2. Installazione	24	3.3. Posizione preferita (my)	26
2.1. Montaggio	24	3.4. Regolazioni supplementari	26
2.2. Cablaggio	24	3.5. Consigli e raccomandazioni per l'utilizzo	26
2.3. Messa in servizio	24	4. Dati tecnici	26
2.4. Consigli e raccomandazioni per l'installazione	25		

1. INFORMAZIONI PRELIMINARI

1.1 SETTORI D'APPLICAZIONE

Il motore Movelite™ è progettato per azionare tutti i tipi di binari per tende

1.2 RESPONSABILITÀ

ISTRUZIONI DI SICUREZZA OBBLIGATORIE

Ogni utilizzo diverso dall'ambito di applicazione definito da SOMFY non è conforme e comporta, così come il mancato rispetto delle istruzioni riportate nel presente manuale, l'annullamento della responsabilità e della garanzia SOMFY. In caso di dubbi durante l'installazione del motore o per avere ulteriori informazioni, visitare il sito www.Somfy.com, oppure contattare il proprio referente SOMFY.

IMPORTANTI ISTRUZIONI DI SICUREZZA PER L'INSTALLAZIONE

ATTENZIONE: Importanti istruzioni di sicurezza. Seguire tutte le istruzioni, perché una installazione scorretta potrebbe causare lesioni gravi.

Si prega di consegnare le presenti istruzioni all'utilizzatore dopo l'installazione.

Il motore deve essere installato da un installatore qualificato specializzato in sistemi motorizzati e automazione domestica. L'installatore deve informare l'utilizzatore in merito alle necessità di manutenzione dell'unità motorizzata e degli accessori associati. Egli deve precisare gli elementi che richiedono una manutenzione, una sostituzione o una verifica.

Accertarsi che il peso e le dimensioni del prodotto da motorizzare siano compatibili con la coppia nominale e il tempo di funzionamento nominale. Queste informazioni sono disponibili presso il proprio referente Somfy.

Utilizzare esclusivamente accessori (binari per tende, supporti, ecc.) elencati da SOMFY come idonei per il montaggio sull'unità. I codici degli accessori sono disponibili presso il vostro referente SOMFY.

Si prega di consultare la documentazione tecnica SOMFY per verificare il o i punti di comando compatibili con il motore selezionato.

I comandi fissi dovranno essere chiaramente visibili dopo l'installazione.

Un dispositivo di commutazione multipolare idoneo deve essere integrato a monte nel cablaggio fisso in conformità alle regole di cablaggio.

Se il cavo di alimentazione è danneggiato, deve essere sostituito con un cavo identico. Se il cavo non è rimovibile, rimandare il motore al reparto post-vendita per evitare un possibile pericolo. Al fine di ridurre il rischio di scosse elettriche, questa apparecchiatura deve disporre di una messa a terra idonea. Alcune versioni di motori sono dotate di un connettore di messa a terra, che ha un terzo piedino (per la messa a terra). Questo connettore potrà essere inserito unicamente in una presa per la messa a terra. Se il connettore non entra nella presa, contattare un elettricista qualificato per far installare la presa adatta. Non cambiare il connettore per nessun motivo.

Il componente di azionamento di un interruttore non polarizzato deve essere situato in vista diretta del componente motorizzato, ma lontano dalle parti in movimento. Deve essere installato a un'altezza minima di 1,5 m e non deve essere accessibile alle persone.

IMPORTANTI ISTRUZIONI DI SICUREZZA

ATTENZIONE: Importanti istruzioni di sicurezza. È importante seguire queste istruzioni per la sicurezza delle persone.

Salvare queste istruzioni.

ATTENZIONE: il motore deve essere scollegato dalla fonte di alimentazione durante le operazioni di pulizia, manutenzione e sostituzione di componenti.

-L'installatore dovrà informarvi della manutenzione richiesta. Non permettere ai bambini di giocare con i comandi fissi. Tenere i telecomandi fuori dalla portata dei bambini.

Osservare l'installazione motorizzata mentre è in movimento e tenere le persone a distanza fino a quando l'installazione motorizzata non è completamente estesa.

Il motore deve essere scollegato dalla sua fonte di alimentazione durante la pulizia, la manutenzione e la sostituzione di pezzi.

Esaminare spesso l'installazione per verificare la presenza di squilibri e di segni di usura o danni ai cavi e alle molle. Non utilizzare se sono necessarie riparazioni o regolazioni.

Questo apparecchio può essere utilizzato da bambini di età superiore a 8 anni e da persone con capacità fisiche, sensoriali o mentali ridotte, o con esperienza e conoscenze insufficienti, a condizione che siano attentamente sorvegliate o istruite su come utilizzare in modo sicuro l'apparecchio e sui pericoli ad esso associati.

Le operazioni di pulizia e di manutenzione a carico dell'utilizzatore non devono essere eseguite da bambini senza supervisione.

I bambini non devono giocare con l'apparecchio.

Prima dell'installazione del motore, rimuovere ogni cavo superfluo e disattivare ogni attrezzatura non necessaria per il funzionamento elettrico.

Se il motore è dotato di uno sblocco manuale, installare il relativo componente di azionamento a un'altezza inferiore a 1,8 m.

$LpA \leq 70$ dB(A).



Con la presente, SOMFY ACTIVITÉS SA, F-74300 CLUSES dichiara, in qualità di produttore, che la motorizzazione coperta da queste istruzioni, contrassegnata per essere alimentata a 230V-50Hz e per essere utilizzata come indicato nelle presenti istruzioni, è conforme ai requisiti essenziali delle Direttive Europee applicabili e, in particolare, della Direttiva Macchina 2006/42/

CE e della Direttiva Radio 2014/53/UE.

Il testo completo della dichiarazione di conformità all'UE è disponibile all'indirizzo Internet www.somfy.com/ce. Christian Rey, responsabile delle omologazioni, che agisce per conto del Direttore dell'Attività, Cluses, 01/2018.



Consigli di Sicurezza!



Attenzione!



Informazione



Per l'illustrazione, vedere pagina 122.

2. INSTALLAZIONE

Istruzioni che il professionista della motorizzazione e dell'automazione domestica **deve** seguire durante l'installazione del motore Movelite™.

Non far cadere, non urtare, non forare, non immergere la motorizzazione.

Installare un punto di comando individuale per ogni motorizzazione.

2.1. MONTAGGIO

2.1.1. Installazione del binario (Fig. A)

- 1) Marcare la posizione dei supporti.
- 2) Perforare il soffitto o la parete nelle posizioni corrette.
- 3) Fissare i supporti.
- 4) Fissare il binario sui supporti.

2.1.2. Installazione del motore (Fig. B)

- 1) Sbloccare il motore.
- 2) Inserire l'albero motore nel foro della puleggia motrice.
- 3) Bloccare il motore.

2.2. CABLAGGIO (Fig. C)



I cavi che passano attraverso una parete metallica devono essere protetti ed isolati da un manicotto o una guaina.

Fissare i cavi per evitare il contatto con parti in movimento.

Lasciare libero l'accesso al cavo d'alimentazione della motorizzazione: deve poter essere sostituito facilmente.

- Togliere la tensione elettrica.
- Collegare il motore secondo le informazioni riportate nella tabella qui sotto:

Cablaggio AC (Fig. C1)

	Cavo	100V - 240V
1	Neutro	Blu
2	Fase	Marrone
3	Terra	Verde-Giallo

Cablaggio DCT (Fig C2)

1	CCW (aperto) contatto pulito NA	4	
2		5	Stop - contatto pulito NA
3	cavo di terra	6	CW (chiuso) contatto pulito NA

Comandi compatibili - Cablaggio di comando (Fig. D)

- 1) Unità di regolazione
- 2) Centralis IB
- 3) Doppio pulsante non interbloccato (Contatti puliti)

2.3. MESSA IN SERVIZIO

Unità di regolazione DCT

Punto di comando RTS



2.3.1. Pre-programmazione del punto di comando RTS (solo per versione RTS) (Fig. E)

- 1) Mettere sotto tensione
- 2) Premere simultaneamente i pulsanti di **Apertura** e **Chiusura** sul punto di comando RTS: Il prodotto motorizzato si muove verso l'alto e verso il basso e il punto di comando RTS è pre-programmato nel motore.

2.3.2. Regolazione dei finecorsa

Al primo comando di Apertura o Chiusura, il prodotto motorizzato esegue una prima corsa per registrare la posizione di arresto finale.

2.3.3. Controllo del senso di rotazione (Fig. F)

- 1) Premere il pulsante di **Apertura** sul punto di comando RTS:
 - a) Se il prodotto motorizzato si apre (a), il senso di rotazione è corretto.
 - b) Se il prodotto motorizzato si chiude (b), il senso di rotazione non è corretto: Passare alla fase seguente.
- 2) Premere il pulsante **my** sul punto di comando RTS fino a quando il prodotto motorizzato si muove: Il senso di rotazione è stato modificato.
- 3) Premere il pulsante di **Apertura** sul punto di comando RTS per controllare il senso di rotazione.

2.3.4. Registrazione del punto di comando RTS (Fig. 6)

Premere il pulsante PROG sul lato posteriore del punto di comando fino a quando il prodotto motorizzato si muove. L'indirizzo del trasmettitore è registrato in modo permanente.

2.3.5. Regolazione della sensibilità Touch motion (Fig. H)

- 1) Premere simultaneamente i pulsanti **Apertura** e **Chiusura** del punto di comando RTS finché il prodotto motorizzato non si muova.
- 2) Premere simultaneamente i pulsanti **Apertura** e **Chiusura** finché il prodotto motorizzato non si muova per passare da sensibilità alta, a sensibilità bassa, a nessuna sensibilità touch motion, e di nuovo a sensibilità alta.
- 3) Premere il pulsante **my** finché il prodotto motorizzato non si muova per confermare la regolazione.

2.3.6. Regolazione ergonomia contatto pulito: Sequenza standard o a 2 pulsanti (Fig. I)

- 1) Premere simultaneamente i pulsanti **Apertura**, **Stop** e **Chiusura** dell'unità di regolazione DCT finché il prodotto motorizzato non si muova.
- 2) Premere simultaneamente i pulsanti **Stop** e **Chiusura** dell'unità di regolazione DCT finché il prodotto motorizzato non si muova per cambiare l'ergonomia.

2.4. CONSIGLI E RACCOMANDAZIONI

2.4.1. Domande sul prodotto Movelite™?

Problemi	Possibili cause	Soluzioni
Il prodotto motorizzato non funziona.	Il cablaggio non è corretto.	Controllare e ricollegare l'alimentazione
	Il livello della batteria del punto di comando è basso.	Controllare se la batteria è scarica e sostituirla, se necessario.
	Il punto di comando non è compatibile.	Controllare la compatibilità e sostituire il punto di comando, se necessario.
	Il punto di comando utilizzato non è registrato nella motorizzazione.	Utilizzare un punto di comando programmato o programmare questo punto di comando.

2.4.2. Nuova regolazione dei finecorsa

Nuova regolazione del fine corsa di Apertura (Fig. J)

- 1) Premere il pulsante di **Apertura** per portare il prodotto motorizzato al fine corsa da regolare nuovamente.
- 2) Premere simultaneamente i pulsanti **Apertura** e **Chiusura** del punto di comando RTS finché il prodotto motorizzato non si muova.
- 3) Premere il pulsante di **Apertura** o **Chiusura** per portare il prodotto motorizzato nella nuova posizione desiderata.
- 4) Per confermare il nuovo fine corsa, premere il pulsante **my/Stop** fino a quando il prodotto motorizzato si muove.

Nuova regolazione del fine corsa di Chiusura (Fig. K)

- 1) Premere il pulsante di **Chiusura** per portare il prodotto motorizzato al fine corsa da regolare nuovamente.
- 2) Premere simultaneamente i pulsanti **Apertura** e **Chiusura** del punto di comando RTS finché il prodotto motorizzato non si muova.
- 3) Premere il pulsante di **Apertura** o **Chiusura** per portare il prodotto motorizzato nella nuova posizione desiderata.
- 4) Per confermare il nuovo fine corsa, premere il pulsante **my/Stop** fino a quando il prodotto motorizzato si muove.

2.4.3. Eliminare il punto di comando dalla memoria del motore (Fig. L)

Questo reset cancella tutti i punti di comando locali, tuttavia le regolazioni del fine corsa e della posizione preferita vengono mantenute.

Per cancellare tutti i punti di comando programmati, usare uno spillo per premere e tenere premuto il pulsante PROG del motore fino a quando il prodotto motorizzato si muove due volte.

Tutti i trasmettitori sono cancellati.

2.4.4. Cancellazione della memoria del motore (Fig. M)

Questo azzeramento elimina tutti i punti di comando, tutti i sensori, tutte le regolazioni di finecorsa e reinizializza la posizione preferita (my) della motorizzazione.

Per resettare il motore, tener premuto il pulsante PROG finché il prodotto motorizzato non effettui 3 movimenti. Tutte le impostazioni vengono cancellate.

3. USO E MANUTENZIONE

 Questa motorizzazione non necessita di alcuna manutenzione

3.1. PULSANTI DI APERTURA E CHIUSURA (Fig. N)

La pressione del pulsante di **Apertura** o **Chiusura** apre o chiude completamente il prodotto motorizzato.

3.2. FUNZIONE DI ARRESTO (Fig. O)

Il prodotto motorizzato si sta muovendo.

Premere brevemente **my** : il prodotto motorizzato si arresta automaticamente.

3.3. POSIZIONE PREFERITA (my) (Fig. P)

Il prodotto motorizzato è in arresto.

Premere brevemente **my** : il prodotto motorizzato inizia a muoversi e si ferma nella posizione preferita (my).

Per modificare o cancellare la posizione preferita (my), vedere il capitolo "Regolazioni supplementari"

3.4. REGOLAZIONI SUPPLEMENTARI

3.4.1. Modifica della posizione preferita (my) (Fig. Q)

1) Posizionare il prodotto motorizzato nella posizione preferita desiderata (my).

2) Premere **my** per ≈ 5 secondi finché il prodotto motorizzato non si muova: la posizione preferita (my) desiderata è registrata.

3.4.2. Cancellazione della posizione preferita (my) (Fig. R)

1) Premere **my** : il prodotto motorizzato inizia a muoversi e si ferma nella posizione preferita (my).

2) Premere nuovamente **my** fino al movimento del prodotto motorizzato: la posizione preferita (my) è eliminata.

3.4.3. Aggiunta/Eliminazione di punti di comando Somfy

Consultare il relativo manuale

3.4.4. Modifica del senso di rotazione del motore (Fig. S)

Spostare il prodotto motorizzato lontano dai fine corsa.

1) Premere simultaneamente i pulsanti **Apertura** e **Chiusura** del punto di comando RTS finché il prodotto motorizzato non si muova.

2) Premere il pulsante **my** finché il prodotto motorizzato non si muova per invertire il senso di rotazione.

3.5. CONSIGLI E RACCOMANDAZIONI PER L'USO

3.5.1. Domande sul motore Movelite™?

Constatazioni	Possibili cause	Soluzioni
Il prodotto motorizzato non funziona.	Il livello della batteria del punto di comando è basso.	Controllare se la batteria è scarica e sostituirla, se necessario.
	La motorizzazione è in modalità protezione termica.	Attendere che la motorizzazione si raffreddi

Se il prodotto motorizzato continua a non funzionare, contattare un professionista della motorizzazione e dell'automazione d'interni.

3.5.2. Sostituzione di un punto di comando Somfy perso o guasto

Per la sostituzione di un punto di comando perso o guasto, contattare un professionista della motorizzazione e dell'automazione domestica Somfy.

4. DATI TECNICI

Alimentazione	100V - 240V
Frequenza radio	433,42 MHz
Temperatura di funzionamento	Da 0 °C a + 60 °C
Grado di protezione	IP 30
Classe d'isolamento	Classe I

La presente guía afecta a todos los motores Movelite™ RTS con cualquier par motor/velocidad.

ÍNDICE

1. Información previa	27	3. Uso y mantenimiento	31
1.1 Ámbito de aplicación	27	3.1. Botones Abrir y Cerrar	31
1.2 Responsabilidad	27	3.2. Función STOP	31
2. Instalación	29	3.3. Posición favorita (my)	31
2.1. Montaje	29	3.4. Ajustes adicionales	31
2.2. Cableado	29	3.5. Trucos y consejos de uso	31
2.3. Puesta en marcha	29	4. Datos técnicos	31
2.4. Trucos y consejos de instalación	30		

1. INFORMACIÓN PREVIA

1.1 ÁMBITO DE APLICACIÓN

El motor Movelite™ se ha diseñado para motorizar todo tipo de guías de cortina

1.2 RESPONSABILIDAD

INSTRUCCIONES OBLIGATORIAS DE SEGURIDAD

Cualquier uso no contemplado en el ámbito de aplicación establecido por SOMFY se considerará un uso inadecuado. SOMFY no se hace responsable de cualquier uso distinto al previsto. El incumplimiento de estas normas comportará, asimismo, la anulación de la garantía. Si tiene dudas acerca de la instalación del motor o desea obtener información adicional, visite el sitio web www.Somfy.com o póngase en contacto con su representante de SOMFY.

INSTRUCCIONES DE SEGURIDAD IMPORTANTES PARA LA INSTALACIÓN
ADVERTENCIA: Instrucciones importantes de seguridad. Siga todas las instrucciones para evitar lesiones graves debidas a una instalación incorrecta.

Entregue estas instrucciones al usuario tras la instalación.

La instalación del motor deberá correr a cargo de un profesional con la cualificación necesaria para la instalación de sistemas motorizados y automatización de viviendas.

El instalador deberá informar al usuario sobre la necesidad de realizar tareas de mantenimiento en la unidad motorizada y sus accesorios.

Debe indicar qué elementos requieren mantenimiento, sustitución o comprobación.

Asegúrese de que el peso y las dimensiones del producto en el que vaya a colocarse el motor sean compatibles con el par y el tiempo nominal de funcionamiento. Puede obtener esta información consultando a su representante de Somfy.

Equipe la unidad exclusivamente con los accesorios (guía de cortina, soportes, etc.) indicados por SOMFY. Para consultar los números de piezas para los accesorios, póngase en contacto con su representante de SOMFY.

Consulte la documentación técnica publicada por SOMFY para determinar los puntos de mando compatibles con el actuador seleccionado.

Los controles fijos tienen que estar claramente visibles tras la instalación.

Debe incorporarse un dispositivo de conmutación multipolar adecuado en el tramo anterior en el cableado fijo de acuerdo con las normas de cableado.

Si el cable de alimentación está dañado, debe sustituirse por un cable idéntico. Si el cable no es desmontable, envíe el motor al servicio posventa para evitar situaciones peligrosas.

Para reducir el riesgo de descarga eléctrica, el equipo debe disponer de una conexión a tierra adecuada. Algunas versiones de motores se suministran con un enchufe que incorpora una tercera clavija para la puesta a tierra. Este enchufe sólo es compatible con una toma de corriente con conexión a tierra. Si el enchufe no puede conectarse a la toma de corriente, póngase en contacto con un técnico electricista para que le instale una toma de corriente compatible. No cambie el enchufe en ningún caso.

El elemento de accionamiento de un interruptor normalmente abierto debe poder verse directamente desde la pieza accionada y estar, al mismo tiempo, alejado de las piezas en movimiento. Debe instalarse a una altura mínima de 1,5 m y no ser accesible al público.

INSTRUCCIONES DE SEGURIDAD IMPORTANTES

ADVERTENCIA: Instrucciones importantes de seguridad. Para la seguridad de las personas, es importante seguir estas instrucciones. Guarde estas instrucciones.

ADVERTENCIA: Debe desconectarse el motor de su fuente de alimentación al llevar a cabo la limpieza y el mantenimiento y al sustituir piezas.

-Su instalador deberá informarle acerca de los trabajos de mantenimiento necesarios.

No deje que los niños jueguen con los controles fijos. Mantenga los dispositivos de control remoto fuera del alcance de los niños.

Observe la instalación motorizada mientras esta se está moviendo y mantenga alejadas a las personas hasta que dicha instalación esté totalmente extendida.

Debe desconectarse el motor de su fuente de alimentación para llevar a cabo la limpieza y el mantenimiento y al sustituir piezas.

Inspeccione con frecuencia la instalación para detectar posibles desequilibrios e indicios de desgaste o daños en cables y muelles.

No la utilice si estima que es necesaria una reparación o un ajuste.

Este aparato puede ser usado por niños de 8 años en adelante y por personas cuyas capacidades físicas, sensoriales o mentales se encuentren limitadas o cuya experiencia o conocimientos no sean suficientes, siempre que se les supervise o se les faciliten las instrucciones relativas a la utilización del mismo de forma segura y comprendan los peligros implicados en su utilización.

La limpieza y el mantenimiento del usuario no deben llevarlos a cabo niños sin supervisión.

Los niños no deben jugar con el dispositivo.

Antes de instalar el motor, retire todos los cables innecesarios y desactive todo equipo que no sea necesario para el funcionamiento con motor.

Si el motor se ha montado de forma que pueda soltarse manualmente, instale su elemento de accionamiento a una altura inferior a 1,8 m.

$L_pA \leq 70 \text{ dB(A)}$.



En virtud del presente documento, SOMFY ACTIVITÉS SA, F-74300 CLUSES declara que, en tanto que fabricante de la motorización que cubren estas instrucciones, marcada para recibir alimentación a 230 V-50 Hz y utilizada tal y como se indica en las mismas, es conforme a las exigencias básicas de las Directivas europeas aplicables y, en particular, la Directiva de máquinas

2006/42/CE y la Directiva de radio 2014/53/UE.

El texto completo de la declaración de conformidad en la UE se encuentra disponible en www.somfy.com/ce.

Christian Rey, responsable de homologaciones, en representación del director de la actividad, Cluses, 01/2018.



¡Advertencia de seguridad!



Atención



Información



Véase la ilustración de la página 122.

2. INSTALACIÓN



El profesional de la motorización y automatización de la vivienda encargado de la instalación del motor Movelite™ debe seguir **obligatoriamente** las instrucciones descritas a continuación.

No golpee, perfore, sumerja ni deje caer nunca el motor.

Instale un punto de mando individual para cada motor.

2.1. MONTAJE

2.1.1. Instalación del riel (fig. A)

- 1) Marque la posición de los soportes.
- 2) Practique los agujeros necesarios en el techo o la pared.
- 3) Fije los soportes.
- 4) Fije el riel en los soportes.

2.1.2. Instalación del motor (fig. B)

- 1) Desbloquee el motor
- 2) Inserte el eje del motor en el agujero de la polea conductora.
- 3) Bloquee el motor.

2.2. CABLEADO (fig. C)



Si los cables deben atravesar una pared metálica, deben protegerse y aislarse con un manguito o una vaina.

Fije los cables para evitar cualquier contacto con un componente en movimiento.

Deje accesible el cable de alimentación del motor: debe poder ser sustituido fácilmente.

- Corte el suministro eléctrico.

- Conecte el motor de acuerdo con la información de la siguiente tabla:

Cableado AC (fig. C1)

	Cable	Entre 100 V y 240 V
1	Neutro	Azul
2	Fase	Marrón
3	Tierra	Verde-amarillo

Cableado DCT (fig. C2)

1	Giro antihorario (abrir) SIN contacto seco	4	
2		5	Parada. SIN contacto seco
3	Tierra, común	6	Giro horario (cerrar) SIN contacto seco

Controles compatibles: cableado de control (fig. D)

- 1) Herramienta de ajuste
- 2) Centralis IB
- 3) Interruptor de 2 contactos secos normalmente abiertos

2.3. PUESTA EN MARCHA

Herramienta de ajuste DCT

Punto de mando RTS



2.3.1. Registro previo del punto de mando RTS (solo para la versión RTS) (fig. E)

- 1) Conecte la corriente
- 2) Pulse simultáneamente los botones **Abrir** y **Cerrar** en el punto de mando RTS: el producto automatizado efectuará un movimiento de subida y bajada y el punto de mando RTS quedará registrado en el motor.

2.3.2. Ajuste de los finales de carrera

Con la primera orden Abrir o Cerrar, el producto automatizado realiza una primera marcha para registrar la posición del tope.

2.3.3. Comprobación del sentido de rotación (fig. F)

- 1) Pulse el botón **Abrir** del punto de mando RTS:
 - a) Si el producto automatizado se abre (a), el sentido de rotación es correcto.
 - b) Si el producto automatizado se cierra (b), el sentido de rotación es incorrecto: pase a la etapa siguiente.
- 2) Pulse el botón **my** del punto de mando RTS hasta que se produzca un movimiento del producto automatizado: el sentido de rotación queda modificado.
- 3) Pulse el botón **Abrir** del punto de mando RTS para comprobar el sentido de rotación.

2.3.4. Registro del punto de mando RTS (fig. G)

Pulse el botón PROG de la parte trasera del punto de mando hasta que el producto automatizado se mueva. La dirección del telemando se graba de forma permanente.

2.3.5. Ajuste de la sensibilidad al «Touch Motion» (fig. H)

- 1) Pulse simultáneamente los botones **Abrir** y **Cerrar** del punto de mando RTS hasta que el producto automatizado se mueva.
- 2) Pulse simultáneamente los botones **Abrir** y **Cerrar** hasta que el producto automatizado se mueva para cambiar de alta sensibilidad a baja sensibilidad, a sin «Touch Motion» y de nuevo a alta sensibilidad.
- 3) Pulse el botón **my** hasta que el producto automatizado se mueva para confirmar el ajuste.

2.3.6. Ajuste ergonómico del contacto seco: Secuencia de 2 botones o estándar (fig. I)

- 1) Pulse simultáneamente los botones **Abrir**, **Stop** y **Cerrar** de la herramienta de ajuste DCT hasta que el producto automatizado se mueva.
- 2) Pulse simultáneamente los botones **Stop** y **Cerrar** de la herramienta de ajuste DCT hasta que el producto automatizado se mueva para cambiar la ergonomía.

2.4. TRUCOS Y CONSEJOS DE INSTALACIÓN

2.4.1. Dudas sobre el Movelite™

Problemas	Posibles causas	Soluciones
El producto automatizado no funciona.	El cableado es incorrecto.	Compruebe y vuelva a conectar la alimentación
	La pila del punto de mando está agotada.	Compruebe la pila y cámbiela si está agotada.
	El punto de mando no es compatible.	Verifique la compatibilidad y sustituya el punto de mando si es preciso.
	El punto de mando no está registrado en el motor.	Utilice un punto de mando registrado o registre este punto de mando.

2.4.2. Reajuste de los finales de carrera

Reajuste del final de carrera del botón Abrir (fig. J)

- 1) Pulse el botón **Abrir** para que el producto automatizado llegue hasta el final de carrera a fin de reajustarlo.
- 2) Pulse simultáneamente los botones **Abrir** y **Cerrar** del punto de mando RTS hasta que el producto automatizado se mueva.
- 3) Pulse el botón **Abrir** o **Cerrar** para que el producto automatizado se desplace hasta la nueva posición deseada.
- 4) Para confirmar el nuevo final de carrera, pulse el botón **STOP/my** hasta que se produzca un movimiento del producto automatizado.

Reajuste del final de carrera del botón Cerrar (fig. K)

- 1) Pulse el botón **Cerrar** para que el producto automatizado llegue hasta el final de carrera a fin de reajustarlo.
- 2) Pulse simultáneamente los botones **Abrir** y **Cerrar** del punto de mando RTS hasta que el producto automatizado se mueva.
- 3) Pulse el botón **Abrir** o **Cerrar** para que el producto automatizado se desplace hasta la nueva posición deseada.
- 4) Para confirmar el nuevo final de carrera, pulse el botón **STOP/my** hasta que se produzca un movimiento del producto automatizado.

2.4.3. Borrado del punto de mando de la memoria del motor (fig. L)

Esta puesta a cero elimina todos los puntos de mando locales, pero se conservan los ajustes de final de carrera y la posición favorita.

Para borrar todos los puntos de mando registrados, utilice un alfiler para mantener pulsado el botón PROG del motor hasta que el producto automatizado efectúe un movimiento dos veces.

Se borrarán todos los puntos de mando.

2.4.4. Borrado de la memoria del motor (fig. M)

Esta puesta a cero elimina todos los puntos de mando, todos los sensores y todos los ajustes de final de carrera y reinicia la posición favorita (my) del motor.

Para reiniciar el motor, utilice un alfiler para mantener pulsado el botón PROG hasta que el producto automatizado se mueva 3 veces.

Se borrarán todos los ajustes.

3. USO Y MANTENIMIENTO

 Este mecanismo no requiere ninguna operación de mantenimiento.

3.1. BOTONES DE APERTURA Y CIERRE (fig. N)

Si pulsa el botón **Abrir** o **Cerrar**, el producto automatizado se abrirá o cerrará completamente.

3.2. FUNCIÓN DE PARADA (fig. O)

El producto automatizado debe estar en movimiento.

Pulse brevemente el botón **My**: el producto automatizado se detendrá automáticamente.

3.3. POSICIÓN FAVORITA (my) (fig. P)

El producto automatizado debe estar parado.

Pulse brevemente el botón **My**: el producto automatizado se pondrá en movimiento y se detendrá en la posición favorita (my).

Para modificar o suprimir la «Posición favorita (my)», véase el capítulo «Ajustes adicionales»

3.4. AJUSTES ADICIONALES

3.4.1. Modificación de la posición favorita (my) (fig. Q)

1) Sitúe el producto automatizado en la posición favorita (my) deseada.

2) Pulse **my** durante ≈ 5 segundos hasta que el producto automatizado se mueva: la posición favorita (my) deseada quedará registrada.

3.4.2. Supresión de la posición favorita (my) (fig. R)

1) Pulse el botón **my**: el producto automatizado se pondrá en movimiento y se detendrá en la posición favorita (my).

2) Pulse de nuevo el botón **my** hasta que se produzca el movimiento del producto automatizado: la posición favorita (my) se habrá eliminado.

3.4.3. Añadir/eliminar puntos de mando Somfy

Consulte la guía correspondiente

3.4.4. Modificación del sentido de rotación del motor (fig. S)

Aleje el producto automatizado de los finales de carrera.

1) Pulse simultáneamente los botones **Abrir** y **Cerrar** del punto de mando RTS hasta que el producto automatizado se mueva.

2) Pulse el botón **my** hasta que el producto automatizado se mueva para invertir el sentido de rotación.

3.5. TRUCOS Y CONSEJOS DE USO

3.5.1. Dudas sobre el Movelite™

Problemas	Posibles causas	Soluciones
El producto automatizado no funciona.	La pila del punto de mando está agotada.	Compruebe la pila y cámbiela si está agotada.
	El motor está en modo de protección térmica.	Espere a que se enfríe el motor.

Si el producto automatizado sigue sin funcionar, póngase en contacto con un experto en motorización y domótica.

3.5.2. Sustitución de un punto de mando Somfy perdido o dañado

Para sustituir puntos de mando perdidos o estropeados, póngase en contacto con un experto en motorización y domótica.

4. DATOS TÉCNICOS

Alimentación	100 V - 240 V
Frecuencia de radio	433,42 MHz
Temperatura de funcionamiento	de 0 °C a +60 °C
Grado de protección	IP 30
Nivel de seguridad	Clase I

ÍNDICE

1. Informações prévias	32	3. Utilização e manutenção	36
1.1 Áreas de aplicação	32	3.1. Botões Abrir e Fechar	36
1.2 Responsabilidade	32	3.2. Função STOP	36
2. Instalação	34	3.3. Posição preferida (my)	36
2.1. Instalação	34	3.4. Regulações suplementares	36
2.2. Cablagem	34	3.5. Sugestões e conselhos de utilização	36
2.3. Colocação em serviço	34	4. Características técnicas	36
2.4. Sugestões e conselhos de instalação	35		

1. INFORMAÇÕES PRÉVIAS

1.1 ÁREA DE APLICAÇÃO

O motor Movelite™ foi concebido para a motorização de todos os tipos de calhas para cortinados

1.2 RESPONSABILIDADE

INSTRUÇÕES DE SEGURANÇA OBRIGATÓRIAS

Qualquer utilização fora do domínio de aplicação definido pela SOMFY é considerada não-conforme. A SOMFY não pode ser responsabilizada por tais utilizações ou pela não-observância destas instruções, que também resultarão na cessação da garantia. Caso surja alguma dúvida durante a instalação do motor ou para obter informações adicionais, visite o website www.Somfy.com ou consulte o seu contacto Somfy.

INSTRUÇÕES DE SEGURANÇA IMPORTANTES PARA A INSTALAÇÃO

AVISO: Instruções de segurança importantes. Siga todas as instruções, pois uma instalação incorrecta pode implicar ferimentos graves.

Forneça estas instruções ao utilizador após a instalação.

O motor tem de ser instalado por um técnico de instalação qualificado em sistemas motorizados e automatização doméstica.

O técnico de instalação deve informar o utilizador sobre a necessidade de marcar a manutenção da unidade motorizada e dos acessórios associados. Deve especificar os elementos que requerem manutenção, substituição ou verificação.

Certifique-se de que o peso e a dimensão do produto a motorizar são compatíveis com o binário nominal e o tempo de funcionamento nominal. Estas informações estão disponíveis junto do seu contacto Somfy.

Utilize apenas os acessórios (calha para cortinados, suportes, etc.) listados pela Somfy como adequados para uma unidade.

As referências dos acessórios estão disponíveis no seu agente Somfy. Consulte a literatura da Somfy para confirmar o(s) ponto(s) de comando compatível(veis) com o accionador seleccionado.

Comandos fixos devem estar claramente visíveis após a instalação.

Um dispositivo interruptor multi-polar adequado deve ser incorporado a montante na cablagem fixa, de acordo com as regras de cablagem.

Se o cordão de alimentação estiver danificado, deve ser substituído por um cordão idêntico. Se não for possível remover o cabo, devolva o motor ao departamento pós-venda, para evitar uma situação de perigo.

Para reduzir o risco de choque eléctrico, este equipamento tem de ter uma ligação à terra adequada. Algumas versões de Motores são fornecidas com uma ficha tipo terra, que tem um terceiro pino (terra). Esta ficha só pode ser ligada a tomadas do tipo terra. Se a ficha não couber na tomada, contacte um electricista qualificado para instalar uma tomada adequada. Não altere a ficha de maneira alguma.

O elemento accionador de um interruptor com regulação prévia deve ser situado num local com visibilidade directa do componente accionado, mas afastado de peças móveis. Deve ser instalado a uma altura mínima de 1,5 m e não pode estar acessível ao público.

INSTRUÇÕES DE SEGURANÇA IMPORTANTES

AVISO: Instruções de segurança importantes. Para a segurança das pessoas, é importante seguir estas instruções.

Guarde estas instruções.

AVISO: O motor deve ser desligado da sua fonte de alimentação durante a realização de trabalhos de limpeza, manutenção e no caso de substituição de peças.

O seu técnico de instalação deverá informá-lo se for necessária qualquer manutenção.

Não permita que as crianças brinquem com os comandos fixos.

Mantenha os comandos a distância afastados das crianças.

Observe a instalação motorizada durante o seu movimento e mantenha as pessoas afastadas até a instalação motorizada estar totalmente aberta.

O motor deve ser desligado da sua fonte de alimentação durante a realização de trabalhos de limpeza, manutenção e no caso de substituição de peças.

Inspeccione frequentemente a instalação em relação a desequilíbrio e sinais de desgaste ou danos nos cabos e nas molas. Não a utilize se necessitar de reparação ou regulação.

Este aparelho pode ser usado por crianças a partir dos 8 anos e por pessoas com capacidades físicas, sensoriais ou mentais reduzidas ou com falta de experiência e conhecimentos, desde que sejam vigiadas ou que tenham recebido instruções sobre a utilização segura do aparelho e que tenham consciência dos perigos envolvidos.

Os trabalhos de limpeza e manutenção não devem ser realizados por crianças em vigilância.

As crianças não devem brincar com o aparelho.

Antes de instalar o motor, remova todos os cabos desnecessários e desligue todos os equipamentos que não são necessários para o funcionamento motorizado.

Se o motor estiver equipado com um desbloqueio manual, instale o seu elemento accionador a uma altura inferior a 1,8 m.

$LpA \leq 70$ dB(A).



Pela presente, a SOMFY ACTIVITÉS SA, F-74300 CLUSES declara que o motor abrangido por estas instruções, marcado para ser alimentado a 230V-50Hz e utilizado como indicado nas mesmas, está conforme as exigências essenciais das Directivas Europeias aplicáveis e, em particular, da Directiva de Máquinas 2006/42/CE e da Directiva de Equipamentos de Rádio

2014/53/UE.

O texto completo da declaração de conformidade da UE está disponível em www.somfy.com/ce.

Christian Rey, responsável pelas homologações, agindo em nome do Director da Actividade, Cluses, 01/2018.



Aviso de segurança!



Atenção!



Informação



Consulte a ilustração na página 122.

2. INSTALAÇÃO



Instruções a respeitar **imperativamente** pelo profissional da motorização e da automatização do lar, durante a instalação do motor Movelite™.

Nunca deixar cair, nunca bater, perfurar ou submergir o motor.

Instalar um ponto de comando individual para cada motor.

2.1. INSTALAÇÃO

2.1.1. Instalação da calha (Fig. A)

- 1) Marque a posição dos suportes.
- 2) Perfure o tecto ou a parede nos locais correctos.
- 3) Fixe os suportes.
- 4) Fixe a calha aos suportes.

2.1.2. Instalação do motor (Fig. B)

- 1) Destrave o motor
- 2) Insira o veio do motor no orifício da polia de accionamento.
- 3) Trave o motor.

2.2. CABLAGEM (Fig. C)



Os cabos que atravessam uma parede metálica devem ser protegidos e isolados por uma manga ou um forro.

Prender os cabos para evitar um eventual contacto com uma parte móvel.

Deixar o cabo de alimentação do motor em posição acessível: deve poder ser facilmente substituído.

- Desligar a fonte de alimentação.

- Ligar o motor de acordo com as informações da tabela seguinte:

Cablagem CA (Fig. C1)

	Fio	100V a 240V
1	Neutro	Azul
2	Fase	Castanho
3	Terra	Verde/Amarelo

Cablagem DCT (Fig. C2)

1	Contacto seco CCW (Aberto) NA	4	
2		5	Stop - Contacto seco NA
3	Ligação Terra Normal	6	Contacto seco CW (Fechado) NA

Comandos compatíveis - Cablagem do comando (Fig. D)

- 1) Comando de regulação
- 2) Centralis IB
- 3) 2 interruptores de contacto seco NA (Normalmente Abertos)

2.3. COLOCAÇÃO EM SERVIÇO

Comando de regulação DCT

Ponto de comando RTS



2.3.1. Pré-memorização do ponto de comando RTS (apenas para versão RTS) (Fig. E)

- 1) Ligar a fonte de alimentação
- 2) Prima simultaneamente os botões **Abrir** e **Fechar** no ponto de comando RTS: o produto motorizado move-se para cima e para baixo e o ponto de comando RTS está pré-memorizado no motor.

2.3.2. Regulação dos fins de curso

Ao primeiro comando Abrir ou Fechar, o produto motorizado efectua uma primeira deslocação para memorizar a posição do batente.

2.3.3. Controlo do sentido de rotação (Fig. F)

- 1) Prima o botão **Abrir** no ponto de comando RTS:
 - a) Se o produto motorizado abrir (a), o sentido de rotação está correcto.
 - b) Se o produto motorizado fechar (b), o sentido de rotação está incorrecto: passar à etapa seguinte.
- 2) Prima o botão **my** do ponto de comando RTS até que o produto motorizado se mova: o sentido de rotação é modificado.
- 3) Prima o botão **Abrir** do ponto de comando RTS para verificar o sentido de rotação.

2.3.4. Memorização do ponto de comando RTS (Fig. G)

Prima o botão PROG na traseira do ponto de comando até que o produto motorizado se mova. O endereço do comando à distância é registado de forma permanente.

2.3.5. Ajuste da sensibilidade do movimento por toque (Fig. H)

- 1) Prima simultaneamente os botões **Abrir** e **Fechar** do ponto de comando RTS até que o produto motorizado se mova.
- 2) Prima simultaneamente os botões **Abrir** e **Fechar** até que o produto motorizado se mova para mudar de elevada sensibilidade para baixa sensibilidade, para ausência de movimento por toque e voltar novamente para elevada sensibilidade.
- 3) Prima o botão **my** até que o produto motorizado se mova, para confirmar a regulação.

2.3.6. Regulação da ergonomia do contacto seco: sequenciamento standard ou de 2 botões (Fig. I)

- 1) Prima simultaneamente os botões **Abrir**, **Parar** e **Fechar** do comando de regulação DCT até que o produto motorizado se mova.
- 2) Prima simultaneamente os botões **Parar** e **Fechar** do comando de regulação DCT até que o produto motorizado se mova, para alterar a ergonomia.

2.4. SUGESTÕES E CONSELHOS DE INSTALAÇÃO

2.4.1. Questões sobre o Movelite™?

Situações	Causas possíveis	Soluções
O produto motorizado não funciona.	A cablagem está incorrecta.	Verifique e volte a ligar a fonte de alimentação
	A pilha do ponto de comando está fraca.	Verificar se a pilha está fraca e substituí-la, se necessário.
	O ponto de comando não é compatível.	Verificar a compatibilidade e substituir o ponto de comando, se necessário.
	O ponto de comando utilizado não está memorizado no motor.	Utilizar um ponto de comando memorizado ou memorizar este ponto de comando.

2.4.2. Nova regulação dos fins de curso

Reajustar o fim de curso Aberto (Fig. J)

- 1) Prima o botão **Abrir** para mover o produto motorizado até ao fim de curso a reajustar.
- 2) Prima simultaneamente os botões **Abrir** e **Fechar** do ponto de comando RTS até que o produto motorizado se mova.
- 3) Prima o botão **Abrir** ou **Fechar** para mover o produto motorizado para a nova posição pretendida.
- 4) Para confirmar o novo fim de curso, prima o botão **my** até que o produto motorizado se mova.

Reajustar o fim de curso Fechado (Fig. K)

- 1) Prima o botão **Fechar** para mover o produto motorizado até ao fim de curso a reajustar.
- 2) Prima simultaneamente os botões **Abrir** e **Fechar** do ponto de comando RTS até que o produto motorizado se mova.
- 3) Prima o botão **Abrir** ou **Fechar** para mover o produto motorizado para a nova posição pretendida.
- 4) Para confirmar o novo fim de curso, prima o botão **my** até que o produto motorizado se mova.

2.4.3. Eliminação do ponto de comando da memória do motor (Fig. L)

Esta reposição elimina todos os pontos de comando locais; no entanto, as regulações de fim de curso e a posição preferida são conservadas.

Para apagar todos os pontos de comando programados, utilize um pino para premir e manter premido o botão PROG do motor até que o produto motorizado se mova duas vezes.

Todos os pontos de comando são apagados.

2.4.4. Apagar a memória do motor (Fig. M)

Esta reposição elimina todos os pontos de comando, todos os sensores e todas as regulações de fins de curso e reinicializa a posição preferida (my) do motor.

Para repor o motor, use um pino para premir e manter premido o botão PROG até que o produto motorizado se mova 3 vezes.

Todas as definições são apagadas.

3. UTILIZAÇÃO E MANUTENÇÃO

 Este motor não necessita de manutenção

3.1. BOTÕES ABRIR E FECHAR (Fig. N)

Preindo os botões **Abrir** ou **Fechar**, abre ou fecha completamente o produto motorizado.

3.2. FUNÇÃO PARAR (Fig. O)

O produto motorizado está em movimento.

Pressione brevemente o botão **my**: o produto motorizado pára automaticamente.

3.3. POSIÇÃO PREFERIDA (my) (Fig. P)

O produto motorizado está parado.

Pressione brevemente o botão **my**: o produto motorizado efectua um movimento e pára na posição preferida (my).

Para modificar ou eliminar a posição preferida (my), consultar o capítulo "Regulações suplementares"

3.4. REGULAÇÕES SUPLEMENTARES

3.4.1. Modificar a posição preferida (my) (Fig. Q)

1) Coloque o produto motorizado na posição preferida (my) pretendida.

2) Prima **my** durante ≈ 5 segundos até que o produto motorizado se mova: a posição preferida (my) pretendida está memorizada.

3.4.2. Apagar a posição preferida (my) (Fig. R)

1) Pressionar o botão **my**: o produto motorizado efectua um movimento e pára na posição preferida (my).

2) Pressionar novamente o botão **my** até que o produto motorizado se mova: a posição preferida (my) é apagada.

3.4.3. Adicionar/apagar pontos de comando Somfy

Consultar o guia correspondente

3.4.4. Modificar o sentido de rotação do motor (Fig. S)

Afaste o produto motorizado dos fins de curso.

1) Prima simultaneamente os botões **Abrir** e **Fechar** do ponto de comando RTS até que o produto motorizado se mova.

2) Prima o botão **my** até que o produto motorizado se mova para inverter o sentido da rotação.

3.5. SUGESTÕES E CONSELHOS DE UTILIZAÇÃO

3.5.1. Questões sobre o Movelite™?

Situações	Causas possíveis	Soluções
O produto motorizado não funciona.	A pilha do ponto de comando está fraca.	Verificar se a pilha está fraca e substituí-la, se necessário.
	O motor está em modo de protecção térmica.	Aguardar que o motor arrefeça.

Se o produto motorizado continuar a não funcionar, contactar um profissional da motorização e da automatização do lar.

3.5.2. Substituição de um ponto de comando Somfy perdido ou danificado

Para a substituição de um ponto de comando perdido ou danificado, contactar um profissional de motorização e de automatização do lar Somfy.

4. CARACTERÍSTICAS TÉCNICAS

Fonte alimentação	100V - 240V
Frequência rádio	433,42 MHz
Temperatura de utilização	0 °C a +60 °C
Índice de protecção	IP 30
Nível de segurança	Classe I

Οι οδηγίες αυτές ισχύουν για όλα τα μοτέρ Movelite™ RTS, σε όλες τις εκδόσεις ροπής/ταχύτητας.

ΠΕΡΙΕΧΟΜΕΝΑ

1. Εισαγωγικές πληροφορίες	37	3. Χρήση και συντήρηση	41
1.1 Πεδία εφαρμογής	37	3.1. Κουμπιά Άνοιγμα και Κλείσιμο	41
1.2 Αστική ευθύνη	37	3.2. Λειτουργία STOP	41
2. Εγκατάσταση	39	3.3. Αγαπημένη θέση (my)	41
2.1. Εγκατάσταση	39	3.4. Πρόσθετες ρυθμίσεις	41
2.2. Συνδέσεις	39	3.5. Συμβουλές και υποδείξεις για τη χρήση	41
2.3. Έναρξη λειτουργίας	39	4. Τεχνικά χαρακτηριστικά	41
2.4. Συμβουλές και υποδείξεις για την εγκατάσταση	40		

1. ΕΙΣΑΓΩΓΙΚΕΣ ΠΛΗΡΟΦΟΡΙΕΣ

1.1 ΠΕΔΙΑ ΕΦΑΡΜΟΓΗΣ

Το μοτέρ Movelite™ σχεδιάστηκε για να δίνει κίνηση σε όλους τους τύπους ράγας κουρτίνας

1.2 ΑΣΤΙΚΗ ΕΥΘΥΝΗ

ΥΠΟΧΡΕΩΤΙΚΕΣ ΟΔΗΓΙΕΣ ΑΣΦΑΛΕΙΑΣ

Οποιαδήποτε άλλη χρήση πέραν του πεδίου εφαρμογής που έχει ορίσει η SOMFY θεωρείται ακατάλληλη. Η SOMFY δεν μπορεί να θεωρηθεί υπεύθυνη για οποιαδήποτε τέτοια χρήση ή μη τήρηση αυτών των οδηγιών, η οποία θα έχει επίσης ως αποτέλεσμα την ακύρωση της εγγύησης. Σε περίπτωση οποιασδήποτε αμφιβολίας κατά την εγκατάσταση του μηχανισμού ή για περισσότερες πληροφορίες, επισκεφθείτε τον ιστότοπο www.Somfy.com ή επικοινωνήστε με τον αντιπρόσωπο της SOMFY.

ΣΗΜΑΝΤΙΚΕΣ ΟΔΗΓΙΕΣ ΑΣΦΑΛΕΙΑΣ ΓΙΑ ΤΗΝ ΕΓΚΑΤΑΣΤΑΣΗ

ΠΡΟΕΙΔΟΠΟΙΗΣΗ: Σημαντικές οδηγίες ασφαλείας. Ακολουθήστε όλες τις οδηγίες, διότι τυχόν εσφαλμένη εγκατάσταση μπορεί να προκαλέσει σοβαρό τραυματισμό.

Μετά την εγκατάσταση, παραδώστε αυτές τις οδηγίες στο χρήστη. Ο μηχανισμός πρέπει να εγκαθίσταται από τεχνικό εγκατάστασης ειδικευμένο σε μηχανοκίνητα συστήματα και αυτοματισμούς κατοικιών. Ο τεχνικός εγκατάστασης οφείλει να πληροφορηθεί το χρήστη ότι είναι απαραίτητη η τακτική συντήρηση του μηχανοκίνητου προϊόντος και των πρόσθετων εξαρτημάτων του. Πρέπει να αγαφέρει συγκεκριμένα τα στοιχεία που απαιτούν συντήρηση, αντικατάσταση ή έλεγχο. Διασφαλίστε ότι το βάρος και οι διαστάσεις του προϊόντος που πρόκειται να εφοδιαστεί με μηχανοκίνηση είναι συμβατά με την ονομαστική ροπή και τον ονομαστικό χρόνο λειτουργίας. Μπορείτε να λάβετε τις πληροφορίες αυτές από τον αντιπρόσωπο της Somfy.

Χρησιμοποιείτε μόνο εξαρτήματα (Ράγα κουρτίνας, σπρίγματα κτλ.) που προτείνει η SOMFY για χρήση με το συγκεκριμένο προϊόν. Οι κωδικοί των πρόσθετων εξαρτημάτων διατίθενται από τον αντιπρόσωπο της SOMFY.

Ανατρέξτε στη βιβλιογραφία της SOMFY για να επιβεβαιώσετε ποιο ή ποια χειριστήρια είναι συμβατά με το επιλεγμένο μοτέρ. Τα σταθερά χειριστήρια πρέπει να είναι εμφανή μετά την εγκατάσταση. Μια κατάλληλη πολυπολική συσκευή διακοπής πρέπει να ενσωματωγεται στη σταθερή καλωδίωση του δικτύου τροφοδοσίας του μηχανισμού, σύμφωνα με τους κανόνες καλωδίωσης.

Αν υποστεί ζημιά το καλώδιο τροφοδοσίας, πρέπει να αντικατασταθεί από παγομοιούτυπο καλώδιο. Αν το καλώδιο δεν είναι αφαιρούμενο, επιστρέψτε το μηχανισμό στο τμήμα εξυπηρέτησης μετά την πώληση προς απόφυγη ενδεχόμενου κινδύνου.

Για να περιοριστεί ο κίνδυνος ηλεκτροπληξίας, ο εξοπλισμός αυτός πρέπει να διαθετεί σωστή γείωση. Ορισμένες εκδόσεις μηχανισμών παρέχονται με φως τύπου γείωσης, το οποίο διαθετεί μια τρίτη ακίδα (γείωσης). Αυτό το φως μπορεί να συνδεθεί μόνο σε πρίζα με γείωση. Αν το φως δεν ταιριάζει με την πρίζα, επικοινωνήστε με εξειδικευμένο ηλεκτρολόγο για να εγκαταστήσει τη σωστή πρίζα. Μην κάνετε καμία τροποποίηση στο φως.

Το στέλεχος ενεργοποίησης ενός διακόπτη ασφαλείας τύπου dead man πρέπει να τοποθετείται εντός του οπτικού πεδίου του τμήματος που παίρνει κίνηση, αλλά μακριά από τα κινούμενα εξαρτήματα. Πρέπει να εγκαθίσταται σε ύψος 1,5 m τουλάχιστον και να μην είναι προσβάσιμο στο ευρύ κοινό.

ΣΗΜΑΝΤΙΚΕΣ ΟΔΗΓΙΕΣ ΑΣΦΑΛΕΙΑΣ

ΠΡΟΕΙΔΟΠΟΙΗΣΗ: Σημαντικές οδηγίες ασφαλείας. Για την ασφάλεια των ατόμων, είναι σημαντικό να ακολουθήσετε αυτές τις οδηγίες.

Φυλάξτε αυτές τις οδηγίες.

ΠΡΟΕΙΔΟΠΟΙΗΣΗ: Ο μηχανισμός κίνησης πρέπει να αποσυνδέεται από την πηγή τροφοδοσίας του κατά τον καθαρισμό, τη συντήρηση καθώς και κατά την αντικατάσταση εξαρτημάτων.

-Ο τεχνικός εγκατάστασης θα πρέπει να σας ενημερώσει για οποιαδήποτε συντήρηση απαιτείται.

Μην επιτρέπετε σε παιδιά να παίζουν με τα σταθερά χειριστήρια.

Φυλάξτε τα τηλεχειριστήρια μακριά από παιδιά.

Παρακολουθείτε τη μηχανοκίνητη εγκατάσταση καθώς κινείται και απομακρύνετε τυχόν παρευρισκόμενους, έως ότου η μηχανοκίνητη εγκατάσταση επεκταθεί πλήρως.

Ο μηχανισμός πρέπει να αποσυνδέεται από την πηγή τροφοδοσίας του κατά τον καθαρισμό, τη συντήρηση, καθώς και κατά την αντικατάσταση εξαρτημάτων.

Ελέγχετε συχνά την εγκατάσταση για ενδεχόμενη ανισορροπία και για ίχνη φθοράς ή ζημιάς σε καλώδια και ελατήρια. Μην την χρησιμοποιείτε αν απαιτείται επισκευή ή ρύθμιση.

Η συσκευή αυτή μπορεί να χρησιμοποιηθεί από παιδιά ηλικίας 8 και άνω καθώς και από άτομα με μειωμένες φυσικές, αισθητήριες ή πνευματικές ικανότητες ή από άτομα με ελλιπή εμπειρία και γνώσεις, εφόσον επιτηρούνται ή έχουν ενημερωθεί σχετικά με την ασφαλή χρήση της συσκευής και κατανοούν τους εμπλεκόμενους κινδύνους.

Ο καθαρισμός και η συντήρηση από το χρήστη δεν επιτρέπεται να πραγματοποιούνται από παιδιά χωρίς επιτήρηση.

Τα παιδιά δεν επιτρέπεται να παίζουν με τη συσκευή.

Πριν εγκαταστήσετε το μηχανισμό, απομακρύνετε τυχόν περιττά σκονιά και απενεργοποιήστε οποιονδήποτε εξοπλισμό που δεν θεωρείται απαραίτητος για την ηλεκτρική λειτουργία.

Αν ο μηχανισμός τοποθετηθεί με μηχανική ασφάλιση, εγκαταστήστε το στέλεχος ενεργοποίησής του σε ύψος μικρότερο από 1,8 m.

$LpA \leq 70 \text{ dB(A)}$.



Με την παρούσα, η SOMFY ACTIVITÉS SA, F-74300 CLUSES δηλώνει ως κατασκευαστής ότι ο μηχανισμός που καλύπτεται από αυτές τις οδηγίες, εφόσον φέρει σήμανση για τροφοδοσία 230V-50Hz και χρησιμοποιείται με τον τρόπο που υποδεικνύεται στις παρούσες οδηγίες, συμμορφώνεται με τις ουσιαστικές απαιτήσεις των εφαρμοζόμενων ευρωπαϊκών οδηγιών και ειδικότερα με την οδηγία

2006/42/ΕΚ για τις μηχανές και την οδηγία 2014/53/ΕΕ για το ραδιοεξοπλισμό.

Το πλήρες κείμενο της δήλωσης συμμόρφωσης με την ΕΕ διατίθεται στην ιστοσελίδα www.somfy.com/ce.

Ο Christian Rey, υπεύθυνος εγκρίσεων, ο οποίος ενεργεί για λογαριασμό του Διευθυντή Τομέα, Cluses, 01/2018.



Προειδοποίηση ασφαλείας!



Προσοχή!



Πληροφορία



Για τις εικόνες ανατρέξτε στη σελίδα 122.

2. ΕΓΚΑΤΑΣΤΑΣΗ



Όδηγίες που πρέπει να ακολουθεί **οπωσδήποτε** ο επαγγελματίας με γνώσεις στους μηχανισμούς και αυτοματισμούς κατοικιών που πραγματοποιεί την εγκατάσταση του μοτέρ **Monelite™**.

Μην επιτρέψετε ποτέ να πέσει κάτω, να κτυπηθεί, να τρυπηθεί ή να βυθιστεί σε υγρό ο μηχανισμός.

Εγκαταστήστε ξεχωριστό χειριστήριο για κάθε μηχανισμό.

2.1. ΤΟΠΟΘΕΤΗΣΗ

2.1.1. Εγκατάσταση της ράγας (Σχ. Α)

- 1) Σημαδέψτε τη θέση των στηρίγματων.
- 2) Τρυπήστε την οροφή ή τον τοίχο στα σωστά σημεία.
- 3) Στερεώστε τα στηρίγματα.
- 4) Στερεώστε τη ράγα στα στηρίγματα.

2.1.2. Εγκατάσταση του μοτέρ (Σχ. Β)

- 1) Ξεκλειδώστε το μοτέρ
- 2) Εισαγάγετε τον άξονα του μοτέρ στην οπή της τροχαλίας κίνησης.
- 3) Κλειδώστε το μοτέρ.

2.2. ΣΥΝΔΕΣΕΙΣ (Σχ. C)



Τα καλώδια που διέρχονται από μεταλλικό τοίχωμα πρέπει να προστατεύονται και να μονώνονται με περιβλήμα ή χιτώνιο.

Στερεώστε τα καλώδια προς αποφυγή οποιασδήποτε επαφής με κινούμενα εξαρτήματα.

Επιτρέψτε την πρόσβαση στο καλώδιο τροφοδοσίας του μηχανισμού: πρέπει να μπορεί να αντικαθιστάται εύκολα.

- Διακόψτε το ηλεκτρικό ρεύμα.
- Συνδέστε το μηχανισμό σύμφωνα με τα στοιχεία του παρακάτω πίνακα:

Συνδέσεις AC (Σχ. C1)

	Καλώδιο	100 V έως 240 V
1	Ουδέτερος	Μπλε
2	Φάση	Καφέ
3	Γείωση	Πράσινο/Κίτρινο

Συνδέσεις DCT (Σχ. C2)

1	Αριστερότροφα (Άνοιγμα) Ξηρή επαφή NO	4	
2		5	Σταμάτημα - Ξηρή επαφή NO
3	Κοινή γείωση	6	Δεξιότροφα (Κλείσιμο) Ξηρή επαφή NO

Συμβατά χειριστήρια - Σύνδεση χειριστηρίου (Σχ. D)

- 1) Εργαλείο ρύθμισης
- 2) Centralis IB
- 3) 2 NO (Κανονικά ανοικτός) διακόπτης Ξηρής επαφής

2.3. ΕΝΑΡΞΗ ΛΕΙΤΟΥΡΓΙΑΣ

Εργαλείο ρύθμισης DCT

Χειριστήριο RTS



2.3.1. Προγραμματισμός του χειριστηρίου RTS (μόνο για την έκδοση RTS) (Σχ. E)

- 1) Συνδέστε στο ρεύμα
- 2) Πατήστε ταυτόχρονα τα κουμπιά **Άνοιγμα** και **Κλείσιμο** του χειριστηρίου RTS: Το ηλεκτροκίνητο προϊόν κάνει μια κίνηση επάνω/κάτω και το χειριστήριο RTS προγραμματίζεται στο μοτέρ.

2.3.2. Ρύθμιση των ορίων διαδρομής

Με την πρώτη εντολή Άνοιγμα ή Κλείσιμο, το ηλεκτροκίνητο προϊόν εκτελεί έναν πρώτο κύκλο λειτουργίας για να καταγραφεί η θέση του μηχανικού ορίου.

2.3.3. Έλεγχος της φοράς περιστροφής (Σχ. F)

- 1) Πατήστε το κουμπί **Άνοιγμα** στο χειριστήριο RTS:
 - a) Αν το ηλεκτροκίνητο προϊόν ανοίξει (a), η φορά περιστροφής είναι σωστή.
 - b) Αν το ηλεκτροκίνητο προϊόν κλείσει (b), η φορά περιστροφής δεν είναι σωστή: Πιράστε στο επόμενο βήμα.
- 2) Πατήστε το κουμπί **my** του χειριστήριου RTS έως ότου το ηλεκτροκίνητο προϊόν εκτελέσει μια κίνηση: Η φορά περιστροφής έχει τροποποιηθεί.
- 3) Πατήστε το κουμπί **Άνοιγμα** του χειριστήριου RTS για να ελέγξετε τη φορά περιστροφής.

2.3.4. Καταχώριση του χειριστήριου RTS (Σχ. G)

Πατήστε το κουμπί PROG στην πίσω πλευρά του χειριστήριου έως ότου το ηλεκτροκίνητο προϊόν εκτελέσει μια κίνηση. Η διεύθυνση του τηλεχειριστήριου έχει καταχωριστεί οριστικά.

2.3.5. Ρύθμιση της ευαισθησίας κίνησης με αφή (Σχ. H)

- 1) Πατήστε ταυτόχρονα τα κουμπιά **Άνοιγμα** και **Κλείσιμο** του χειριστήριου RTS, έως ότου το ηλεκτροκίνητο προϊόν εκτελέσει μια κίνηση.
- 2) Πατήστε ταυτόχρονα τα κουμπιά **Άνοιγμα** και **Κλείσιμο**, έως ότου το ηλεκτροκίνητο προϊόν εκτελέσει μια κίνηση για εναλλαγή από υψηλή σε χαμηλή ευαισθησία, σε απενεργοποιημένη κίνηση με αφή και ξανά πίσω σε υψηλή ευαισθησία.
- 3) Πατήστε το κουμπί **my**, έως ότου το ηλεκτροκίνητο προϊόν εκτελέσει μια κίνηση, για να επιβεβαιώσετε τη ρύθμιση.

2.3.6. Ρύθμιση εργονομίας ξηρής επαφής: Τυπική ακολουθία ή ακολουθία 2 κουμπιών (Σχ. I)

- 1) Πατήστε ταυτόχρονα τα κουμπιά **Άνοιγμα**, **Stop** και **Κλείσιμο** του εργαλείου ρύθμισης DCT, έως ότου το ηλεκτροκίνητο προϊόν εκτελέσει μια κίνηση.
- 2) Πατήστε ταυτόχρονα τα κουμπιά **Stop** και **Κλείσιμο** του εργαλείου ρύθμισης DCT, έως ότου το ηλεκτροκίνητο προϊόν εκτελέσει μια κίνηση, για να αλλάξετε την εργονομία.

2.4. ΣΥΜΒΟΥΛΕΣ ΚΑΙ ΥΠΟΔΕΙΞΕΙΣ ΓΙΑ ΤΗΝ ΕΓΚΑΤΑΣΤΑΣΗ

2.4.1. Έχετε ερωτήσεις σχετικά με το Movelite™;

Διαπιστώσεις	Πιθανές αιτίες	Λύσεις
Το ηλεκτροκίνητο προϊόν δεν λειτουργεί.	Η συνδεσμολογία δεν είναι σωστή.	Ελέγξτε και επανασυνδέστε την τροφοδοσία
	Η μπαταρία του χειριστήριου έχει εξασθενήσει.	Ελέγξτε αν η μπαταρία έχει εξασθενήσει και αντικαταστήστε την, αν είναι απαραίτητο.
	Το χειριστήριο δεν είναι συμβατό.	Ελέγξτε τη συμβατότητα και αντικαταστήστε το χειριστήριο, αν είναι απαραίτητο.
	Το χειριστήριο που χρησιμοποιείται δεν έχει προγραμματιστεί στο μοτέρ.	Χρησιμοποιήστε ένα προγραμματισμένο χειριστήριο ή προγραμματίστε το συγκεκριμένο χειριστήριο.

2.4.2. Επαναρύθμιση ορίων διαδρομής

Επαναρύθμιση του ορίου διαδρομής Άνοιγμα (Σχ. J)

- 1) Πατήστε το κουμπί **Άνοιγμα** για να μετακινήσει το ηλεκτροκίνητο προϊόν στο όριο διαδρομής που θέλετε να επαναρυθμίσετε.
- 2) Πατήστε ταυτόχρονα τα κουμπιά **Άνοιγμα** και **Κλείσιμο** του χειριστήριου RTS, έως ότου το ηλεκτροκίνητο προϊόν εκτελέσει μια κίνηση.
- 3) Πατήστε το κουμπί **Άνοιγμα** ή **Κλείσιμο** για να μετακινήσει το ηλεκτροκίνητο προϊόν στη νέα επιθυμητή θέση.
- 4) Για να επιβεβαιώσετε το νέο όριο διαδρομής, πατήστε το κουμπί **my/Stop** έως ότου το ηλεκτροκίνητο προϊόν εκτελέσει μια κίνηση.

Επαναρύθμιση του ορίου διαδρομής Κλείσιμο (Σχ. K)

- 1) Πατήστε το κουμπί **Κλείσιμο** για να μετακινήσει το ηλεκτροκίνητο προϊόν στο όριο διαδρομής που θέλετε να επαναρυθμίσετε.
- 2) Πατήστε ταυτόχρονα τα κουμπιά **Άνοιγμα** και **Κλείσιμο** του χειριστήριου RTS, έως ότου το ηλεκτροκίνητο προϊόν εκτελέσει μια κίνηση.
- 3) Πατήστε το κουμπί **Άνοιγμα** ή **Κλείσιμο** για να μετακινήσει το ηλεκτροκίνητο προϊόν στη νέα επιθυμητή θέση.
- 4) Για να επιβεβαιώσετε το νέο όριο διαδρομής, πατήστε το κουμπί **my/Stop** έως ότου το ηλεκτροκίνητο προϊόν εκτελέσει μια κίνηση.

2.4.3. Διαγραφή του χειριστήριου από τη μνήμη του μοτέρ (Σχ. L)

Με αυτήν την επαναφορά καταργούνται όλα τα τοπικά χειριστήρια, ωστόσο οι ρυθμίσεις των ορίων διαδρομής και η αγαπημένη θέση διατηρούνται.

Για να διαγράψετε όλα τα προγραμματισμένα χειριστήρια, χρησιμοποιήστε μια καρφίτσα για να πατήσετε παρατεταμένα το κουμπί PROG του μοτέρ έως ότου το ηλεκτροκίνητο προϊόν εκτελέσει δύο κινήσεις.

Όλα τα χειριστήρια διαγράφονται.

2.4.4. Σβήσιμο της μνήμης του μοτέρ (Σχ. M)

Με αυτήν την επαναφορά καταργούνται όλα τα χειριστήρια, όλοι οι αισθητήρες, όλες οι ρυθμίσεις ορίων διαδρομής και εκτελείται επαναφορά της αγαπημένης θέσης (my) του μοτέρ.

Για να εκτελέσετε επαναφορά του μοτέρ, χρησιμοποιήστε μια καρφίτσα για να πατήσετε παρατεταμένα το κουμπί PROG, έως ότου το ηλεκτροκίνητο προϊόν εκτελέσει 3 κινήσεις. Όλες οι ρυθμίσεις διαγράφονται.

3. ΧΡΗΣΗ ΚΑΙ ΣΥΝΤΗΡΗΣΗ

 Ο μηχανισμός αυτός δεν χρειάζεται συντήρηση

3.1. ΚΟΥΜΠΙΑ ΑΝΟΙΓΜΑ ΚΑΙ ΚΛΕΙΣΙΜΟ (Σχ. N)

Με πάτημα του κουμπιού **Άνοιγμα** ή **Κλείσιμο**, το ηλεκτροκίνητο προϊόν ανοίγει ή κλείνει μέχρι τέρμα.

3.2. ΛΕΙΤΟΥΡΓΙΑ STOP (Σχ. O)

Το ηλεκτροκίνητο προϊόν κινείται.

Πατήστε στιγμιαία το πλήκτρο **my**: το ηλεκτροκίνητο προϊόν σταματά αυτόματα.

3.3. ΑΓΑΠΗΜΕΝΗ ΘΕΣΗ (my) (Σχ. P)

Το ηλεκτροκίνητο προϊόν σταματά.

Πατήστε στιγμιαία το πλήκτρο **my**: το ηλεκτροκίνητο προϊόν τίθεται σε κίνηση και σταματά στην αγαπημένη θέση (my).

Για να τροποποιήσετε ή για να διαγράψετε την αγαπημένη θέση (my), ανατρέξτε στην παράγραφο "Πρόσθετες ρυθμίσεις"

3.4. ΠΡΟΣΘΕΤΕΣ ΡΥΘΜΙΣΕΙΣ

3.4.1. Τροποποίηση της αγαπημένης θέσης (my) (Σχ. Q)

1) Τοποθετήστε το ηλεκτροκίνητο προϊόν στην επιθυμητή αγαπημένη θέση (my).

2) Πατήστε το κουμπί **my** για 5 δευτερόλεπτα περίπου, έως ότου το ηλεκτροκίνητο προϊόν εκτελέσει μια κίνηση: η επιθυμητή αγαπημένη θέση (my) έχει προγραμματιστεί.

3.4.2. Διαγραφή της αγαπημένης θέσης (my) (Σχ. R)

1) Πατήστε το πλήκτρο **my**: το ηλεκτροκίνητο προϊόν τίθεται σε κίνηση και σταματά στην αγαπημένη θέση (my).

2) Πατήστε ξανά το πλήκτρο **my** έως ότου το ηλεκτροκίνητο προϊόν κάνει μια κίνηση: η αγαπημένη θέση (my) καταργείται.

3.4.3. Προσθήκη/διαγραφή χειριστηρίων Somfy

Ανατρέξτε στον αντίστοιχο οδηγό

3.4.4. Τροποποίηση της φοράς περιστροφής του μοτέρ (Σχ. S)

Μετακινήστε το ηλεκτροκίνητο προϊόν μακριά από τα όρια διαδρομής.

1) Πατήστε ταυτόχρονα τα κουμπί **Άνοιγμα** και **Κλείσιμο** του χειριστηρίου RTS, έως ότου το ηλεκτροκίνητο προϊόν εκτελέσει μια κίνηση.

2) Πατήστε το κουμπί **my**, έως ότου το ηλεκτροκίνητο προϊόν εκτελέσει μια κίνηση, για να αντιστρέψετε τη φορά περιστροφής.

3.5. ΣΥΜΒΟΥΛΕΣ ΚΑΙ ΥΠΟΔΕΙΞΕΙΣ ΓΙΑ ΤΗ ΧΡΗΣΗ

3.5.1. Έχετε ερωτήσεις σχετικά με το **Novelite™**;

Διαπιστώσεις	Πιθανές αιτίες	Λύσεις
Το μηχανοκίνητο προϊόν δεν λειτουργεί.	Η μπαταρία του χειριστηρίου έχει εξασθενήσει.	Ελέγξτε εάν η μπαταρία έχει εξασθενήσει και αντικαταστήστε την, εάν χρειάζεται.
	Ο μηχανισμός βρίσκεται στη λειτουργία θερμικής προστασίας.	Περιμένετε να κρυώσει το μοτέρ.

Αν το ηλεκτροκίνητο προϊόν εξακολουθεί να μην λειτουργεί, επικοινωνήστε με επαγγελματία με γνώσεις στους μηχανισμούς και αυτοματισμούς κατοικιών.

3.5.2. Αντικατάσταση ενός χειριστηρίου Somfy που έχει χαθεί ή σπάσει

Για την αντικατάσταση ενός χειριστηρίου που έχει χαθεί ή σπάσει, επικοινωνήστε με επαγγελματία Somfy με γνώσεις στους μηχανισμούς και αυτοματισμούς κατοικιών.

4. ΤΕΧΝΙΚΑ ΧΑΡΑΚΤΗΡΙΣΤΙΚΑ

Τροφοδοσία	100 V - 240 V
Ραδιοσυχνότητα	433,42 MHz
Θερμοκρασία λειτουργίας	0°C έως + 60°C
Βαθμός προστασίας	IP 30
Επίπεδο ασφάλειας	Κλάση I

INDHOLD

1. Forhåndsoplysninger	42	3. Brug og vedligeholdelse	46
1.1 Anvendelse	42	3.1. Knapperne Åbn og Luk	46
1.2 Ansvar	42	3.2. STOP-funktion	46
2. Installation	44	3.3. Favoritposition (my)	46
2.1. Montering	44	3.4. Øvrige indstillinger	46
2.2. Ledningsføring	44	3.5. Tips og råd angående brug	46
2.3. Idriftsættelse	44	4. Tekniske oplysninger	46
2.4. Tips og anbefalinger for installation	45		

1. FORHÅNDSOPLYSNINGER

1.1 ANVENDELSE

Motoren Movelite™ er udviklet med henblik på alle typer motordrevne gardinskiner

1.2 ANSVAR

OBLIGATORISKE SIKKERHEDSANVISNINGER

Produktet må ikke bruges til andre formål, end SOMFY har angivet. SOMFY hæfter ikke for skader, der måtte opstå ved anden brug eller manglende overholdelse af disse anvisninger; dette vil også medføre bortfald af garantien. Hvis der opstår tvivl i forbindelse med installationen af drevet, eller hvis du har brug for yderligere oplysninger, kan du gå ind på adressen www.Somfy.com eller henvende dig til din SOMFY-kontaktperson.

VIGTIGE SIKKERHEDSANVISNINGER VED INSTALLATION

ADVARSEL: Vigtige sikkerhedsanvisninger. Alle anvisningerne skal følges, da ukorrekt installation kan føre til alvorlige skader. Disse anvisninger skal overdrages til brugeren efter installationen. Drevet må kun installeres og justeres af en autoriseret installatør, der arbejder med drevdrevne installationer og automatisering til husholdningsbrug.

Installatøren skal informere brugeren om, hvor vigtigt det er at udføre vedligeholdelse på det drevdrevne produkt og det tilknyttede ekstraudstyr. Installatøren skal informere brugeren om hvilke elementer, der kræver vedligeholdelse, udskiftning eller kontrol.

Kontrollér, at vægten og dimensionerne på produktet, der skal drives, er kompatible med det nominelle drejningsmoment og driftstiden. Disse oplysninger kan fås hos din Somfy-repræsentant.

- Brug kun tilbehør (gardinskinne, fæste etc.) som SOMFY har anbefalet til enheden. Du kan få oplyst tilbehørets reservedelsnumre af din kontaktperson hos SOMFY.

Du kan se, hvilke vægbetjeneringer der er kompatible med den valgte aktuator, i SOMFY-brochurerne.

Faste betjeneringer skal være tydeligt synlige efter installationen. En passende flerpolet kontaktenhed skal være indbygget opstrøms i den faste ledningsføring iht. bestemmelserne for ledningsføringer.

Hvis det medfølgende kabel er beskadiget, skal den udskiftes med en magen til. Hvis kablet ikke kan afmonteres, skal drevet sendes til eftersalgsservice for at undgå al fare.

For at undgå risikoen for elektrisk stød skal udstyret jordes korrekt. Nogle drevversioner leveres med et jordingsstik, der er forsynet med et tredje ben (jordingsben). Dette stik passer kun i kontakter med jordforbindelse. Hvis stikket ikke passer i kontakten, skal du få en elektriker til at installere en korrekt kontakt. Du må ikke selv udskifte kontakten.

Aktiveringsdelen i forspændings-off kontakten skal placeres, så den kan ses fra den drevne del, men i afstand fra dele, der bevæger sig. Den skal installeres i en højde af mindst 1,5 m og må ikke være let tilgængelig for uvedkommende.

VIGTIGE SIKKERHEDSANVISNINGER

ADVARSEL: Vigtige sikkerhedsanvisninger. Det er vigtigt for personsikkerheden, at disse anvisninger følges.

Opbevar disse anvisninger.

ADVARSEL: Drevet skal frakobles fra strømkilden ved rengøring, vedligeholdelse, og når der udskiftes dele.

-Installatøren skal oplyse dig om al nødvendig vedligeholdelse. Børn må ikke lege med faste betjeneringer. Hold fjernbetjeneringerne uden for børns rækkevidde.

Observer den drevne installation, mens den bevæger sig, og hold personer på afstand, indtil den drevedrevne installation er fuldt udrullet.

Drevet skal frakobles fra strømkilden ved rengøring, vedligeholdelse, og når der udskiftes dele.

Undersøg ofte installationen for ubalance og tegn på slid eller skade på kabler og fjedre. Anvend den ikke, hvis reparation eller justering er nødvendig.

Dette apparat kan bruges af børn fra 8 år og derover og personer med nedsat fysisk, følemæssig eller mental kapacitet eller manglende erfaring og kendskab, hvis de er under opsyn eller er blevet instrueret i brugen af apparatet på en sikker måde og forstår de potentielle farer.

Rengøring og brugervedligeholdelse må ikke udføres af børn uden opsyn.

Børn må ikke lege med apparatet.

Før installation af drevet skal du fjerne eventuelle unødvendige ledninger og deaktivere eventuelt udstyr, der ikke er nødvendigt for drift med strømforsyning.

Hvis drevet er forsynet med en manuel udløsning, skal den aktiveringsdel monteres i en højde, der ikke er over 1,8 m.

$LpA \leq 70$ dB(A).



Hermed erklærer SOMFY ACTIVITÉS SA, F-74300 CLUSES, i egenskab af fabrikant, at motoren, for hvilken denne vejledning gælder, og som er mærket til at blive forsynet med 230 V 50 Hz og anvendt, som angivet i denne vejledning, er i overensstemmelse med de væsentlige krav i gældende EU Direktiver, og i særdeleshed med maskindirektivet 2006/42/EF og radiodirektivet

2014/53/EU. Den komplette EU-overensstemmelseserklæring findes på internetadressen www.somfy.com/ce.
Christian Rey, ansvarlig for godkendelser, handler i navn af Aktivitetsdirektøren, Cluses, 01/2018.



Illustrationen findes på side 122.

2. INSTALLATION



Påbud, der absolut **skal** følges af den godkendte elinstallatør, der har udført installationen af Movelite™.

Motoriseringen må ikke falde ned, påføres slag, bores i eller neddyppes i væske.

Installer en individuelt betjeningsboks til hver motor.

2.1. MONTERING

2.1.1. Installation af skinnen (Fig A)

- 1) Afmærk beslagets position.
- 2) Bor hul i loftet eller væggen på rette sted.
- 3) Fastgør beslagene.
- 4) Fastgør skinnen på beslagene.

2.1.2. Installation af motoren (Fig B)

- 1) Lås motoren op
- 2) Sæt motorakslen ind i hullet i drivakslen.
- 3) Lås motoren.

2.2. KABELFØRING (Fig C)



Ledningerne, der går gennem metalvæggen, skal være beskyttede og isolerede med en manchete eller beskyttelsesrør.

Fastgør ledningerne, så de ikke kommer i kontakt med en del, der bevæger sig.

Sørg for, at der er adgang til motorens strømforsyningskabel: Det skal let kunne udskiftes.

- Afbryd strømforsyningen fra elnettet.
- Tilslut drevet i overensstemmelse med informationerne i tabellen herunder:

AC kableføring (Fig C1)

	Kabel	100V til 240V
1	Nul	Blå
2	Fase	Brun
3	Jord	Grøn-Gul

DCT kableføring (Fig C2)

1	CCW (åben) INGEN tørkontakt	4	
2		5	Stop - INGEN tørkontakt
3	Almindelig jord	6	CW (luk) INGEN tørkontakt

Kompatible betjeninger - Kableføring for betjening (Fig D)

- 1) Indstillingsværktøj
- 2) Centralis IB
- 3) 2 NO (normal åben) tørkontakt

2.3. IDRIFTSÆTTELSE

DCT-indstillingsværktøj

RTS betjeningsboks

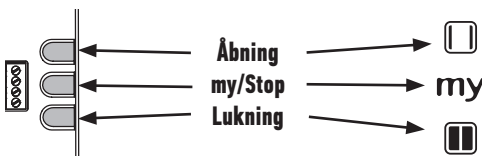

2.3.1. Forprogrammering af RTS betjeningsboksen (kun for RTS version) (Fig E)

- 1) Slå strømmen til
- 2) Tryk samtidigt på knappene **Åbn** og **Luk** på RTS betjeningsboksen: Det motordrevne produkt bevæger sig op og ned, og RTS betjeningsboksen bliver forprogrammeret i motoren.

2.3.2. Justering af endestop

Ved den første betjening for Åbn eller Luk udfører det motordrevne produkt en første vandring for at registrere endestoppositionen.

2.3.3. Kontrol af rotationsretningen (Fig F)

- 1) Tryk på knappen **Åbn** på RTS betjeningsboksen:
 - a) Hvis det motordrevne produkt åbner (a), er rotationsretningen korrekt.
 - b) Hvis det motordrevne produkt lukker (b), er rotationsretningen forkert: Gå til næste punkt.
- 2) Tryk på tasten **my** på RTS betjeningsboksen, indtil det motordrevne produkt bevæger sig: Rotationsretningen er ændret.
- 3) Tryk på knappen **Åbn** på RTS betjeningsboksen for at kontrollere rotationsretningen.

2.3.4. Registrering af RTS fjernbetjeningen (Fig G)

Tryk igen på knappen PROG bag på betjeningsboksen, indtil det motordrevne produkt bevæger sig. Betjeningsboksens adresse bliver registreret permanent.

2.3.5. Justering af Touch bevægelsens følsomhed (Fig H)

- 1) Tryk samtidigt på knapperne **Åbn** og **Luk** på RTS betjeningen, indtil det motordrevne produkt bevæger sig.
- 2) Tryk samtidig på knapperne **Åbn** og **Luk**, indtil det motordrevne produkt bevæger sig for at skifte fra høj følsomhed til lav følsomhed, til ingen følsomhed og tilbage til høj følsomhed.
- 3) Tryk på knappen **my**, indtil det motordrevne produkt bevæger sig for at bekræfte indstillingen.

2.3.6. Indstilling af torkontaktergonomi: Standardsekvens eller 2-knaps-sekvens (Fig I)

- 1) Tryk samtidigt på knapperne **Åbn**, **Stop** og **Luk** på DCT-indstillingsværktøjet, indtil det motordrevne produkt bevæger sig.
- 2) Tryk samtidigt på knapperne **Stop** og **Luk** på DCT-indstillingsværktøjet, indtil det motordrevne produkt bevæger sig for at ændre ergonomen.

2.4. TIPS OG RÅD ANGÅENDE MONTERING

2.4.1. Spørgsmål angående Movelite™?

Problem	Mulige årsager	Løsninger
Det motordrevne produkt fungerer ikke.	Kablingen er forkert.	Kontrollér, og tilslut strømforsyningen igen
	Betjeningsboksens batteri er svagt.	Kontrollér, om batteriet er svagt, og udskift det om nødvendigt.
	Betjeningsboksen er ikke kompatibel.	Kontrollér kompatibiliteten, og udskift om nødvendigt betjeningsboksen.
	Den anvendte betjeningsboks er ikke registreret i motoren.	Brug en betjeningsboks, der er registreret, eller registrer denne betjeningsboks.

2.4.2. Genjustering af endestop

Efterjustering af endestop for Åbn (Fig J)

- 1) Tryk på knappen **Åbn** for at flytte det motordrevne produkt til det endestop, der skal justeres.
- 2) Tryk samtidigt på knapperne **Åbn** og **Luk** på RTS betjeningen, indtil det motordrevne produkt bevæger sig.
- 3) Tryk på tasten **Åbn** eller **Luk** for at flytte det motordrevne produkt til den ønskede nye position.
- 4) For at bekræfte det nye endestop trykkes på tasten **my/Stop**, indtil det motordrevne produkt bevæger sig.

Efterjustering af endestop for Luk (Fig K)

- 1) Tryk på knappen **Luk** for at flytte det motordrevne produkt til det endestop, der skal justeres.
- 2) Tryk samtidigt på knapperne **Åbn** og **Luk** på RTS betjeningen, indtil det motordrevne produkt bevæger sig.
- 3) Tryk på tasten **Åbn** eller **Luk** for at flytte det motordrevne produkt til den ønskede nye position.
- 4) For at bekræfte det nye endestop trykkes på tasten **my/Stop**, indtil det motordrevne produkt bevæger sig.

2.4.3. Sletning af fjernbetjening fra motorens hukommelse (Fig L)

Denne nulstilling sletter alle lokale betjeningsbokse, dog bliver indstillingerne for endestop og favoritpositionerne bevaret.

For at slette alle programmerede betjeningsbokse skal du med en stift trykke på motorknappen PROG, og holde den inde, indtil det motordrevne produkt bevæger sig to gange.

Alle fjernbetjeninger bliver slettet.

2.4.4. Slette hukommelsen i motoren (Fig M)

Denne nulstilling sletter alle lokale betjeningsbokse, alle sensoreme, alle indstillingerne for endestop og reinitialiserer motorstyringens favoritpositioner (my).

For at nulstille motoren skal du ved brug af en stift trykke på motorknappen PROG, og holde den inde, indtil det motordrevne produkt bevæger sig 3 gange.

Alle indstillinger slettes.

3. BRUG OG VEDLIGEHOLDELSE

 Denne motor kræver ingen vedligeholdelse

3.1. KNAPPERNE ÅBN OG LUK (Fig N)

Tryk på knappen **Åbn** eller **Luk** vil åbne eller lukke det motordrevne produkt helt.

3.2. STOPFUNKTION (Fig O)

Det motordrevne produkt er i bevægelse.

Udfør et kort tryk på **my**: Det motordrevne produkt stopper automatisk.

3.3. FAVORITPOSITION (my) (Fig P)

Det motordrevne produkt standses.

Udfør et kort tryk på **my**: Det motordrevne produkt sætter sig i bevægelse og stopper i favoritposition (my).

For at ændre eller slette favoritpositionen (my), henvises til kapitlet, "Supplerende indstillinger"

3.4. TILLÆGSINDSTILLINGER

3.4.1. Ændring af favoritpositionen (my) (Fig Q)

1) Placer det motordrevne produkt i den ønskede favoritposition (my).

2) Tryk på **my**, i = 5 sek., indtil det motorstyrede produkt bevæger sig: Den ønskede favoritposition (my) er nu registreret.

3.4.2. Sletning af favoritpositionen (my) (Fig R)

1) Tryk på **my**: Det motordrevne produkt sætter sig i bevægelse og stopper i favoritpositionen (my).

2) Tryk igen på tasten **my**, indtil det motorstyrede produkt bevæger sig: Favoritpositionen (my) er slettet.

3.4.3. Tilføje/slette Somfy betjeningsbokse

Der henvises til den tilhørende brugsvejledning

3.4.4. Ændre motorens rotationsretning (Fig S)

Flyt det motordrevne produkt væk fra endestoppet.

1) Tryk samtidigt på knapperne **Åbn** og **Luk** på RTS betjeningen, indtil det motordrevne produkt bevæger sig.

2) Tryk på knappen **my**, indtil det motordrevne produkt bevæger sig for at skifte rotationsretningen.

3.5. TIPS OG RÅD ANGÅENDE BRUG

3.5.1. Spørgsmål angående Movelite™?

Problem	Mulige årsager	Løsninger
Det motordrevne produkt fungerer ikke.	Betjeningsboksens batteri er svagt.	Kontrollér, om batteriet er svagt, og udskift det om nødvendigt.
	Motoren er i beskyttelsestilstand.	Vent til motoren er afkølet.

Hvis det motordrevne produkt stadig ikke fungerer, skal man kontakte en godkendt installatør inden for motorstyring og automatisering i boliger.

3.5.2. Erstatning af en mistet eller beskadiget Somfy betjeningsboks

For at udskifte en betjeningsboks der er mistet eller beskadiget, skal du kontakte en godkendt Somfy-installatør inden for motorstyring og automatisering i boliger.

4. TEKNISKE OPLYSNINGER

Strømforsyning	100V - 240V
Radiofrekvens	433,42 MHz
Driftstemperatur	0° C til + 60° C
Beskyttelsesindeks	IP 30
Sikkerhedsniveau	Klasse I

Nämä käyttöohjeet koskevat Movelite™ RTS-moottoreiden kaikkia vääntö-/nopeusvaihtoehtoja.

SISÄLLYS

1. Ennakkotiedot	47	3.1. Avaus- ja sulkemispainikkeet	51
1.1 Käyttötarkoitus	47	3.2. STOP-toiminto	51
1.2 Vastuu	47	3.3. Suosikkiasento (my)	51
2. Asennusohjeet	49	3.4. Lisäsäädöt	51
2.1. Asennus	49	3.5. Vinkkejä ja käyttöohjeita	51
2.2. Johdot	49	4. Tekniset tiedot	51
2.3. Käyttöönotto	49		
2.4. Vinkkejä ja asennusohjeita	49		
3. Käyttö ja huolto	50		

1. ENNAKKOTIEDOT

1.1 KÄYTTÖTARKOITUS

Movelite™-moottorit on suunniteltu ohjaamaan kaikenlaisia verhoja.

1.2 VASTUU

PAKOLLISET TURVALLISUUSOHJEET

Kaikki SOMFYN määrittelemän sovellusalueen ulkopuolinen käyttö on kielletty. SOMFY ei ota vastuuta tällaisesta käytöstä tai siitä, että ohjeita ei ole noudatettu. Tämä johtaa myös takuun peruuntumiseen. Mikäli moottorin asennuksessa on ongelmia tai tarvitset lisätietoja, käy sivuilla www.somfy.com tai ota yhteys Somfy-asiantuntijaan.

ASENNUSTA KOSKEVAT TÄRKEÄT TURVALLISUUSOHJEET

VAROITUS: Tärkeitä turvaohjeita. Noudata kaikkia ohjeita, sillä virheellinen asennus voi aiheuttaa vakavia vammoja.

Anna nämä käyttöohjeet asennuksen jälkeen käyttäjälle.

Moottorin saa asentaa vain kodin automatisoinnin ja motorisoitujen järjestelmien ammattilainen.

Asentajan täytyy kertoa käyttäjälle tarpeesta järjestää motorisoidulle yksikölle ja siihen liittyville lisävarusteille huolto. Hänen on määritettävä huoltoa, vaihtoa tai tarkastusta vaativat osat.

Varmista, että moottorilla varustetun laitteen paino ja koko ovat yhteensopivia määritetyn vääntömomentin ja määritetyn käyttöajan kanssa. Saat nämä tiedot Somfy edustajalta.

Käytä ainoastaan SOMFYN ilmoittamia yksikköihin sopivia lisävarusteita (verhokiskot, kannakkeet jne.). Lisävarusteiden osanumerot saat SOMFY-edustajaltasi.

Varmista SOMFY-oppaista, mitkä käyttölaitteet sopivat valittuun moottoriin.

Kiinteiden hallintalaitteiden tulee olla suoraan näkyvillä asennuksen jälkeen.

Sopivan moninapaisen kytkimen tulee olla liitettynä kiinteän kaapeloinnin yläpuolelle kaapelointisääntöjen mukaisesti.

Jos virtajohto on vaurioitunut, se on vaihdettava toiseen samanlaiseen. Jos johtoa ei voi irrottaa, palauta laite jälleenmyyjälle vaaran välttämiseksi.

Sähköiskuriskin vähentämiseksi laite vaatii kunnollisen maadoituksen. Joissakin moottoriversioissa on maadoitettu pistoke, jossa on kolmas kosketin (maadoitus). Tämä pistoke sopii vain maadoitettuun pistorasiaan. Jos pistoke ei sovi pistorasiaan, pyydä sähköasentaja asentamaan oikeanlainen pistorasia. Älä muuntele pistoketta millään tavoin.

Painike tulee sijoittaa niin, että moottoriosaan on suora yhteys, mutta kuitenkin erilleen liikkuvista osista. Se on asennettava vähintään 1,5 m korkeuteen ja siten, että ihmiset eivät pääse siihen käsiksi.

TÄRKEÄT TURVALLISUUSOHJEET

VAROITUS: Tärkeitä turvaohjeita. Ihmisten turvallisuuden vuoksi on tärkeää noudattaa näitä turvaohjeita.

Säilytä nämä ohjeet.

VAROITUS: Moottorin virtalähde on kytkettävä pois päältä, kun moottoria puhdistetaan, huolletaan tai kun siihen vaihdetaan osia.

Asentajasi tulee kertoa sinulle tarvittavista huolloista.

Älä anna lasten leikkiä painikkeilla. Pidä kaukosäätimet poissa lasten ulottuvilta.

Tarkkaile moottorilla varustettua laitetta, kun se liikkuu, ja varmista, että ihmisiä ei ole moottorilla varustetun laitteen läheisyydessä ennen kuin se on täysin auki.

Moottorin virtalähde on kytkettävä pois päältä, kun moottoria puhdistetaan, huolletaan tai kun siihen vaihdetaan osia.

Tarkasta usein, että asennelma on tasapainossa eivätkä kaapelit ja jouset ole kuluneet tai vaurioituneet. Älä käytä moottoria, jos se tarvitsee korjausta tai huoltoa.

Tätä laitetta saavat käyttää yli 8-vuotiaat lapset ja henkilöt jotka eivät fyysisiltä, aistillisilta tai henkisiltä kyvyiltään ole riittävän kehittyneitä tai joilta puuttuu laitteen käyttöön tarvittava riittävä kokemus tai tieto, jos kyseisiä henkilöitä valvotaan laitteen käytössä tai heidän turvallisuudestaan vastaava henkilö on antanut heille riittävät ohjeet laitteen käyttöä varten.

Lapset eivät saa puhdistaa tai huoltaa laitetta ilman valvontaa.

Lapset eivät saa leikkiä laitteella.

Ennen moottorin asentamista poista kaikki tarpeettomat johdot ja poista käytöstä kaikki varusteet, joita ei tarvita moottorikäyttöisessä toiminnossa.

Jos moottorissa on käsitoiminen irrotus, asenna painike siten, että se on alle 1,8 m korkeudessa.

$LpA \leq 70$ dB(A).



Valmistajana SOMFY ACTIVITÉS SA, F-74300 CLUSES ilmoittaa täten, että tässä käyttöohjeessa kuvattu moottori, jonka jännite on 230 V - 50 Hz ja jota käytetään tässä käyttöohjeessa kuvattulla tavalla, on sovellettavien Euroopan unionin direktiivien ja erityisesti konedirektiivin 2006/42/EY ja radiolaitedirektiivin 2014/53/EU olennaisten vaatimusten mukainen.

EU-vaatimustenmukaisuusvakuutuksen koko teksti on luettavissa osoitteessa www.somfy.com/ce.

Christian Rey, tyypipihvyksyntäasioiden vastuhenkilö, joka toimii toimitusjohtajan nimissä, Cluses, 01/2018.



Turvallisuusvaroitus!



Huomio!



Tietoja



Kuva sivulla 122.

2. ASENNUSOHJEET



Movelite™-moottorin asentavan asuintilojen moottoroinnin ja automatisoinnin ammattilaisen on **ehdottomasti** noudatettava näitä ohjeita.

Älä koskaan pudota moottoria, iske sitä, poraa siihen reikiä tai upota sitä veteen.

Asenna jokaiseen moottoriin oma ohjauskytkimensä.

2.1. ASENNUS

2.1.1. Kiskon asennus (kuva A)

- 1) Merkitse kannakkeiden kohta.
- 2) Poraa kattoa tai seinää oikeista kohdista.
- 3) Kiinnitä kannakkeet.
- 4) Kiinnitä kisko kannakkeisiin.

2.1.2. Moottorin asennus (kuva B)

- 1) Avaa moottorin lukitus
- 2) Aseta moottorin akseli käyttöpyörän reikään.
- 3) Lukitse moottori.

2.2. JOHDOT (kuva C)



Metallisen rakenteen kautta kulkevat kaapelit on suojattava ja eristettävä joko johkilla tai kotelolla.

Kiinnitä kaapelit, jotta ne eivät kosketa liikkuvaa osaa.

Jätä moottorin virransyöttökaapeli niin, että siihen pääsee käsiksi: se on voitava vaihtaa helposti.

- Katkaise virransyöttö.
- Kytke moottori alla olevan taulukon tietojen mukaan:

AC-johdotus (kuva C1)

	Johto	100 V - 240 V
1	Neutraali	Sininen
2	Vaihe	Ruskea
3	Maa	Vihreä/Keltainen

DCT-johdotus (kuva C2)

1	CCW (avoin) normaalisti avautuva potentiaalivapaa kärki	4	
2		5	Seis - normaalisti avautuva potentiaalivapaa kärki
3	Maadoitus yhteinen	6	CW (kiinni) normaalisti avautuva potentiaalivapaa kärki

Yhteensopivat säätimet - säätimen kytkentä (kuva D)

- 1) Säätölaite
- 2) Centralis IB
- 3) 2 NO (Normally Open) normaalisti avautuvaa potentiaalivapaata kärkeä

2.3. KÄYTTÖÖNOTTO

DCT-säätölaite

RTS-kaukosäädin

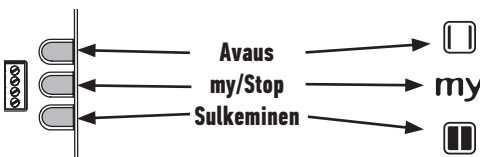

2.3.1. RTS-kaukosäätimen (vain RTS-versio) esiohjelointi (kuva E)

- 1) Kytke virransyöttö
- 2) Paina **Avaa-** ja **Sulje-**painikkeita RTS-kaukosäätimessä samaan aikaan: Moottoritu laite liikkuu ylös ja alas ja RTS-kaukosäädin ohjelmoidaan moottoriin tai poistetaan siitä.

2.3.2. Ylä- ja alarajojen säädöt

Kun moottoroitu laite saa ensimmäisen avaa- tai sulje-käskyn, se yrittää tallentaa momenttiraja-asennon ensimmäisen kerran.

2.3.3. Pyörimissuunnan tarkastus (kuva F)

- 1) Paina **Avaa**-painiketta RTS-kaukosäätimessä:
 - a) Jos moottoroitu laite (a) avautuu, pyörimissuunta on oikea.
 - b) Jos moottoroitu laite sulkeutuu (b), pyörimissuunta on virheellinen. Siirry seuraavaan vaiheeseen.
- 2) Paina painiketta **my** RTS kaukosäätimessä, kunnes moottoroitu laite liikkuu: Pyörimissuunta on muutettu.
- 3) Paina **Avaa**-painiketta RTS-kaukosäätimessä tarkastaaksesi pyörimissuunnan.

2.3.4. RTS-kaukosäätimen tallennus (kuva G)

Paina PROG-painiketta kaukosäätimen takana kunnes moottoroitu laite liikkuu. Kaukosäätimen osoite tallennetaan pysyvästi.

2.3.5. Kosketusherkkyiden säätö (kuva H)

- 1) Paina RTS-kaukosäätimen **Avaa**- ja **Sulje**-painikkeita samanaikaisesti, kunnes moottoroitu tuote liikkuu.
- 2) Paina **Avaa**- ja **Sulje**-painiketta samanaikaisesti, kunnes moottoroitu tuote liikkuu ja asetus vaihtuu suuresta herkkyydestä pieneen herkkyyteen, ei kosketusherkkyttä -tilaan ja takaisin suureen herkkyyteen.
- 3) Vahvista asetus painamalla **my**-painiketta, kunnes moottoroitu tuote liikkuu.

2.3.6. Kytimen ergonomian asetus: Vakio tai kaksi painiketta jaksottain (kuva I)

- 1) Paina DCT-säätölaitteen **Avaa**-, **Stop**- ja **Sulje**-painikkeita samanaikaisesti, kunnes moottoroitu tuote liikkuu.
- 2) Paina DCT-säätölaitteen **Stop**- ja **Sulje**-painikkeita samanaikaisesti, kunnes moottoroitu tuote liikkuu ergonomiamuutoksen tekemistä varten.

2.4. VINKKEJÄ JA ASENNUSOHJEITA

2.4.1. Kysyttävää moottorista Movelite™?

Vika	Mahdolliset syyt	Ratkaisut
Moottori ei toimi.	Kaapelointi on virheellinen.	Tarkasta ja kytke virransyöttö uudelleen.
	Kaukosäätimen paristo on heikko.	Tarkasta, onko paristo heikko ja vaihda se tarvittaessa.
	Ohjauskytkin ei ole yhteensopiva.	Tarkasta yhteensopivuus ja vaihda ohjauskytkin tarvittaessa.
	Moottoriin ei ole tallennettu käytettyä kaukosäädintä.	Käytä tallennettua kaukosäädintä tai tallenna käytössä oleva kaukosäädin.

2.4.2. Raja-asentojen uudelleensäätö

Auki-raja-asennon uudelleensäätö (kuva J)

- 1) Paina **Avaa**-painiketta siirtääksesi moottoroidun tuotteen uudelleensäätöä varten raja-asentoon.
- 2) Paina RTS-kaukosäätimen **Avaa**- ja **Sulje**-painikkeita samanaikaisesti, kunnes moottoroitu tuote liikkuu.
- 3) Paina **Avaa**- tai **Sulje**-painiketta siirtääksesi moottoroidun laitteen haluamaasi uuteen asentoon.
- 4) Kun haluat vahvistaa uuden raja-asennon, paina painiketta **my/Stop**, kunnes moottoroitu laite tekee edestakaisen liikkeen.

Suljettu-raja-asennon uudelleensäätö (kuva K)

- 1) Paina painiketta **Sulje**, kun haluat viedä moottoroidun laitteen raja-asentoon säätöä varten.
- 2) Paina RTS-kaukosäätimen **Avaa**- ja **Sulje**-painikkeita samanaikaisesti, kunnes moottoroitu tuote liikkuu.
- 3) Paina **Avaa**- tai **Sulje**-painiketta siirtääksesi moottoroidun laitteen haluamaasi uuteen asentoon.
- 4) Kun haluat vahvistaa uuden raja-asennon, paina painiketta **my/Stop**, kunnes moottoroitu laite tekee edestakaisen liikkeen.

2.4.3. Kaukosäätimen poisto moottorin muistista (kuva L)

Tämä nollaus poistaa kaikki paikalliset kaukosäätimet, mutta raja-asentojen säädöt ja muistiin tallennetut suosikkiasennot säilyvät muistissa.

Kun haluat poistaa kaikki ohjelmoitavat kaukosäätimet, paina PROG-painiketta tapin avulla niin kauan, kunnes moottoroitu tuote liikkuu kaksi kertaa.

Kaikki kaukosäätimet on poistettu.

2.4.4. Moottorin muistin tyhjennys (kuva M)

Tämä nollaus poistaa kaikki kaukosäätimet, sensorit, ääriasetojen asetukset ja palauttaa suosikkiasennon (my) alkuperäiset asetukset.

Nollaa moottori painamalla PROG-painiketta tapin avulla niin kauan, kunnes moottoroitu tuote liikkuu kolme kertaa. Kaikki asetukset on pyyhitty pois.

3. KÄYTTÖ JA HUOLTO



Tätä moottoria ei tarvitse huoltaa

3.1. AVAA- JA SULJE-PAINIKKEET (kuva N)

Kun painat **Avaa**- tai **Sulje**-painiketta, moottorilla varustettu laite avautuu tai sulkeutuu kokonaan.

3.2. STOP-TOIMINTO (kuva O)

Moottori on liikkeessä.

Paina lyhyesti **my**-painiketta: moottorilla varustettu laite pysähtyy automaattisesti.

3.3. SUOSIKKIASENTO (my) (kuva P)

Moottoroitu laite pysähtyy.

Paina lyhyesti **my**-painiketta: moottoroitu tuote lähtee liikkeelle ja pysähtyy suosikkiasentoon (my).

Kun haluat muokata suosikkiasentoa (my) tai poistaa sen, katso kappale "Lisäasetukset"

3.4. LISÄSÄÄDÖT

3.4.1. Suosikkiasennon (my) muuttaminen (kuva Q)

1) Aseta moottoroitu laite haluamaasi suosikkiasentoon (my).

2) Paina **my**-painiketta noin viisi sekuntia, kunnes moottoroitu tuote liikkuu: haluamasi suosikkiasento (my) on tallennettu.

3.4.2. Suosikkiasennon (my) poisto (kuva R)

1) Paina **my**: moottoroitu tuote alkaa liikkua ja pysähtyy suosikkiasentoon (my).

2) Paina uudestaan **my**-painiketta, kunnes moottoroitu laite liikkuu: suosikkiasento (my) on poistettu.

3.4.3. Somfy-kaukosäätimien lisääminen/poisto

Katso vastaava käyttöopas

3.4.4. Moottorin pyörimissuunnan muuttaminen (kuva S)

Siirrä moottoroitu laite pois ylä- ja alaraja-asennosta.

1) Paina RTS-kaukosäätimen **Avaa**- ja **Sulje**-painikkeita samanaikaisesti, kunnes moottoroitu tuote liikkuu.

2) Paina **my**-painiketta, kunnes moottoroitu tuote liikkuu vastakkaiseen pyörimissuuntaan.

3.5. VINKKEJÄ JA KÄYTTÖOHJEITA

3.5.1. Kysyttävää moottorista Movelite™?

Vika	Mahdolliset syyt	Ratkaisut
Moottori ei toimi.	Kaukosäätimen paristo on heikko.	Tarkasta, onko paristo heikko ja vaihda se tarvittaessa.
	Moottori on kuumenemisen estotilassa.	Odota, kunnes moottori jäähtyy.

Jos moottori ei edelleenkään toimi, ota yhteys asuintilojen motorisoinnin ja automatisoinnin ammattilaiseen.

3.5.2. Kadonneen tai rikkoutuneen Somfy kaukosäätimen vaihto

Kun haluat vaihtaa kadonneen tai rikkoutuneen kaukosäätimen, ota yhteys Somfy asuintilojen motorisoinnin ja automatisoinnin ammattilaiseen.

4. TEKNISET TIEDOT

Virransyöttö	100 V - 240 V
Radiotaajuus	433,42 MHz
Käyttölämpötila	0 °C...+ 60 °C
Kotelointiluokitus	IP 30
Turvallisuustaso	Luokka I

INNEHÅLL

1. Inledande information	52	3. Användning och underhåll	56
1.1 Användningsområde	52	3.1. Knapparna Öppna och Stäng	56
1.2 Ansvar	52	3.2. STOPP-funktion	56
2. Installation	54	3.3. Mellanläge (my)	56
2.1. Montering	54	3.4. Övriga inställningar	56
2.2. Kabelanslutning	54	3.5. Tips och råd vid användning	56
2.3. Idrifttagning	54	4. Tekniska data	56
2.4. Tips och råd vid installationen	55		

1. INLEDANDE INFORMATION

1.1 ANVÄNDNINGSMOMÅDE

Motor Movelite™ är avsedd för motorstyrning av alla typer av gardinskenor

1.2 ANSVAR

OBLIGATORISKA SÄKERHETSANVISNINGAR

Endast de användningsområden som SOMFY anger är godkända. SOMFY kan inte hållas ansvariga för annan användning, eller för användning som inte följer anvisningarna. Sådana fall leder också till att garantin upphör att gälla. Kontakta Somfy eller besök webbplatsen www.Somfy.com om du behöver hjälp vid installationen av motorn, eller annan information.

VIKTIGA SÄKERHETSANVISNINGAR FÖR INSTALLATION

VARNING: Viktiga säkerhetsanvisningar. Följ alla anvisningar.

Felaktig installation kan leda till allvarliga personskador.

Ge dessa anvisningar till användaren efter installation.

Motorn måste installeras av en installatör med erforderlig kunskap om motorstyrda system och hemelektronik för automatisering.

Installatören måste informera användaren om det underhåll som den motordrivna enheten och dess tillbehör kräver. Installatören ska indikera de delar som fordrar underhåll, de som behöver bytas och de som ska kontrolleras.

Se till att vikten och mätten på produkten som ska motorstyras är kompatibla med det nominella vridmomentet och den nominella drifttiden. Din Somfy-kontakt tillhandahåller den här informationen.

Använd endast tillbehör (gardinskenor, fästen etc.) som SOMFY har angett som lämpliga. Din SOMFY-kontakt tillhandahåller tillbehörens artikelnummer.

Kontrollera i SOMFY-dokumentationen att fjärrkontrollen är kompatibel med valt manöverdon.

Fasta styranordningar ska vara väl synliga efter installation.

Ett lämpligt flerpoligt omkopplingsdon måste monteras uppströms i det fasta kablaget enligt kabeldragningsreglerna.

Om strömkabeln är skadad måste den ersättas med en identisk kabel. Om det inte går att ta bort kabeln ska du returnera motorn till eftermarknadsavdelningen för att undvika olyckor.

För att minska risken för stötar måste utrustningen vara korrekt jordad. Vissa motorversioner har jordad elkontakt, med ett tredje jordningsstift. Denna typ av kontakt passar bara i jordade eluttag. Låt en behörig elektriker installera ett korrekt uttag om kontakten inte passar det uttag som finns. Andra inte kontakten på något sätt.

Manöverelementet till en strypspänningsbrytare ska sitta inom synhåll för den drivna delen men på säkert avstånd från rörliga delar. Det ska installeras på en höjd av minst 1,5 m och vara oåtkomligt för allmänheten.

VIKTIGA SÄKERHETSANVISNINGAR

VARNING: Viktiga säkerhetsanvisningar. Det är viktigt för allas säkerhet att man läser dessa anvisningar i deras helhet.

Spara dessa anvisningar.

VARNING: Drivenheten ska kopplas loss från strömkällan vid rengöring, underhåll och när man byter ut delar.

-Installatören ska informera dig om eventuellt underhåll.

Låt inte barn leka med fasta styranordningar. Förvara fjärrkontroller utom räckhåll för barn.

Håll den motordrivna installationen under uppsikt när den är i rörelse och håll personer borta från den motordrivna installationen tills den är helt utfäld.

Motorn ska kopplas bort från strömkällan vid rengöring, underhåll samt vid byte av delar.

Installationen ska undersökas ofta med avseende på obalans och tecken på slitage hos kablar och fjädrar. Den får inte användas om den behöver repareras eller justeras.

Den här utrustningen kan användas av barn från åtta år och uppåt, samt av personer med nedsatt fysisk, sensorisk eller mental förmåga eller av personer med otillräcklig erfarenhet och kunskap, om dessa personer övervakas och instrueras om säker användning av utrustningen och är medvetna om farorna förbundna med utrustningen.

Rengöring och användarunderhåll får inte utföras av barn om dessa inte övervakas.

Barn får inte leka med utrustningen.

Innan du installerar motorn, ta bort onödiga sladdar och avaktivera utrustning som inte behövs för motordriven funktion.

Om motorn är utrustad med en manuell frikopplingsanordning ska dess manöverelement installeras på en höjd under 1,8 m.

$L_pA \leq 70$ dB(A).



Härmed intygar SOMFY ACTIVITÉS SA, F-74300 CLUSES i sin roll som tillverkare att den motor som omfattas av dessa anvisningar, märkt för matning med 230 V-50 Hz och som används enligt dessa anvisningar, uppfyller de viktigaste kraven i tillämpliga europeiska direktiv, då särskilt maskindirektivet 2006/42/EG och radiodirektivet 2014/53/EU.

Hela EU-försäkringen om överensstämmelse finns på internetadressen www.somfy.com/ce.

Christian Rey, ansvarig för standardisering, som handlar i avdelningsdirektörens namn, Cluses, 01/2018.



Säkerhetsmeddelande!



Obs!



Information



Bild finns på sidan 122.

2. INSTALLATION



Anvisningar som **måste** följas av den fackman inom motor- och automatiseringsutrustning för hem som installerar Movelite™-motorn.

Motorn får aldrig tappas, skakas, öppnas eller sänkas ner i vätska.

Installera en separat fjärrkontroll för varje motor.

2.1. MONTERING

2.1.1. Installation av skena (fig. A)

- 1) Markera fästenas position.
- 2) Gör hål i taket eller väggen på rätt ställen.
- 3) Sätt fast fästena.
- 4) Sätt fast skenan på fästena.

2.1.2. Installation av motorn (fig. B)

- 1) Lås upp motorn.
- 2) För in motoraxeln i drivtrissans hål.
- 3) Lås motorn.

2.2. KABLAGE (fig. C)



Kablar som dras genom en metallvägg måste skyddas och isoleras med en krage eller muff.

Fäst upp kablarna så att de inte tar i rörliga delar.

Se till att motorns strömkabel är åtkomlig: den ska vara enkel att byta.

- Koppla från strömmen.

- Anslut motorn enligt informationen i tabellen nedan:

AC-kablage (fig. C1)

	Kabel	100 till 240 V
1	Neutral	Blå
2	Fas	Brun
3	Jord	Gul/grön

DCT-kablage (fig. C2)

1	CCW (öppna) normalt öppen potentialfri kontakt	4	
2		5	Stopp – normalt öppen potentialfri kontakt
3	Gemensam jord	6	CW (stäng) normalt öppen potentialfri kontakt

Kompatibla kontroller – kontrollkablage (fig. D)

- 1) Inställningsverktyg
- 2) Centralis IB
- 3) Två normalt öppna (NO) potentialfria kontaktpbrytare

2.3. IDRIFTTAGNING

DCT-inställningsverktyg

RTS-fjärrkontroll

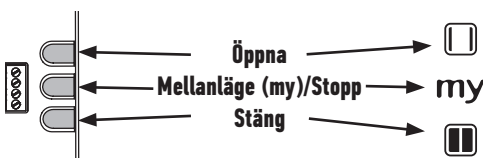

2.3.1. Förprogrammering av RTS-fjärrkontrollen (gäller endast RTS-versioner) (fig. E)

- 1) Slå på strömmen.
- 2) Tryck samtidigt på knapparna **Öppna** och **Stäng** på RTS-fjärrkontrollen: Den motordrivna produkten rör sig uppåt och nedåt och RTS-fjärrkontrollen förprogrammeras i motorn.

2.3.2. Inställning av gränslägen

När man trycker på Öppna eller Stäng för första gången gör den motordrivna produkten en första rörelse då stopplägena registreras.

2.3.3. Kontrollera rotationsriktningen (fig. F)

- Tryck på knappen **Öppna** på RTS-fjärrkontrollen:
 - Om den motordrivna produkten öppnas (a) är rotationsriktningen korrekt.
 - Om den motordrivna produkten stängs (b) är rotationsriktningen felaktig: Gå till följande steg.
- Tryck på knappen **my** på RTS-fjärrkontrollen tills den motordrivna produkten rör sig: Rotationsriktningen har ändrats.
- Tryck på knappen **Öppna** på RTS-fjärrkontrollen och kontrollera rotationsriktningen.

2.3.4. Registrera RTS-fjärrkontrollen (fig. G)

Tryck på PROG-knappen på baksidan av RTS-fjärrkontrollen tills den motordrivna produkten rör sig. Fjärrkontrollens adress är nu permanent registrerad.

2.3.5. Justering av touch-funktionens känslighet (fig. H)

- Tryck på knapparna **Öppna** och **Stäng** på RTS-fjärrkontrollen samtidigt tills den motordrivna produkten rör sig.
- Tryck samtidigt på knapparna **Öppna** och **Stäng** tills den motordrivna produkten rör sig och växlar från hög känslighet till låg känslighet, till ingen touch-funktion och tillbaka till hög känslighet.
- Tryck på knappen **my** tills den motordrivna produkten bekräftar inställningen genom att röra sig.

2.3.6. Ergonomiinställning för potentialfri kontakt: Standard eller 2-knappssekvens (fig. I)

- Tryck på knapparna **Öppna**, **Stopp** och **Stäng** på DCF-inställningsverktyget samtidigt tills den motordrivna produkten rör sig.
- Tryck på knapparna **Stopp** och **Stäng** på fjärrkontrollen samtidigt tills den motordrivna produkten rör sig för att ändra ergonomiinställningen.

2.4. TIPS OCH RÅD VID INSTALLATIONEN

2.4.1. Frågor om Movelite™?

Problem	Möjliga orsaker	Lösningar
Den motordrivna produkten fungerar inte.	Defekt kablage.	Kontrollera och anslut transformatorn igen
	Batteriet i fjärrkontrollen är för dåligt laddat.	Kontrollera om batteriet är svagt och byt det vid behov.
	Fjärrkontrollen är inte kompatibel med systemet.	Kontrollera kompatibiliteten och byt fjärrkontrollen vid behov.
	Fjärrkontrollen har inte programmerats in i motorn.	Använd en inprogrammerad fjärrkontroll eller programmera in i motorn.

2.4.2. Nyinställning av gränslägen

Justering av gränsläget för Öppna (fig. J)

- Tryck på knappen **Öppna** så att den motordrivna produkten når det gränsläge som ska justeras.
- Tryck på knapparna **Öppna** och **Stäng** på RTS-fjärrkontrollen samtidigt tills den motordrivna produkten rör sig.
- Tryck på knappen **Öppna** eller **Stäng** så att den motordrivna produkten flyttas till den nya önskade positionen.
- Bekräfta det nya gränsläget genom att trycka på knappen **my/Stopp** tills den motordrivna produkten rör sig.

Justering av gränsläget för Stäng (fig. K)

- Tryck på knappen **Stäng** så att den motordrivna produkten når det gränsläge som ska justeras.
- Tryck på knapparna **Öppna** och **Stäng** på RTS-fjärrkontrollen samtidigt tills den motordrivna produkten rör sig.
- Tryck på knappen **Öppna** eller **Stäng** så att den motordrivna produkten flyttas till den nya önskade positionen.
- Bekräfta det nya gränsläget genom att trycka på knappen **my/Stopp** tills den motordrivna produkten rör sig.

2.4.3. Radera fjärrkontrollen från motorns minne (fig. L)

Återställningen raderar alla lokala fjärrkontroller, men inställningarna för gränslägen och mellanläget sparas.

Om du vill radera alla programmerade fjärrkontroller, använd ett spetsigt föremål och tryck på och håll in motor-PROG-knappen tills den motordrivna produkten rör sig två gånger.

Alla fjärrkontroller har nu raderats.

2.4.4. Radering av motorns minne (fig. M)

Den här nollställningen tar bort alla fjärrkontroller, givare och inställningar av gränslägen och återinitierar motorns mellanläge (my).

Återställ motorn genom att trycka in och hålla ner PROG-knappen tills den motordrivna produkten rör sig tre gånger. Alla inställningar raderas.

3. ANVÄNDNING OCH UNDERHÅLL

 Motorn kräver inget underhåll

3.1. KNAPPARNA ÖPPNA OCH STÄNG (fig. N)

När man trycker på knappen **Öppna** eller **Stäng** öppnas eller stängs den motordrivna produkten helt.

3.2. STOPP-FUNKTION (fig. O)

Den motordrivna produkten är i rörelse.

Tryck kort på **my**: den motordrivna produkten stannar automatiskt.

3.3. MELLANLÄGE (my) (fig. P)

Den motordrivna produkten står stilla.

Tryck kort på **my**: den motordrivna produkten börjar röra sig och stannar i mellanläget (my).

För att ändra eller ta bort mellanläget (my), se kapitlet "Extrainställningar"

3.4. EXTRAINSTÄLLNINGAR

3.4.1. Ändring av mellanläget (my) (fig. Q)

1) Placera den motordrivna produkten i önskat mellanläge (my).

2) Tryck på **my** i cirka 5 sekunder, tills den motordrivna produkten rör sig: det önskade mellanläget (my) är programmerat.

3.4.2. Borttagning av mellanläget (my) (fig. R)

1) Tryck på **my**: den motordrivna produkten börjar röra sig och stannar i mellanläget (my).

2) Tryck på **my** igen tills den motordrivna produkten rör sig: Mellanläget (my) tas bort.

3.4.3. Lägga till/ta bort Somfy-fjärrkontroller

Se motsvarande bruksanvisning

3.4.4. Ändring av motorns rotationsriktning (fig. S)

Kör den motordrivna produkten bort från gränslägena.

1) Tryck på knapparna **Öppna** och **Stäng** på RTS-fjärrkontrollen samtidigt tills den motordrivna produkten rör sig.

2) Tryck på knappen **my** tills den motordrivna produkten ändrar rotationsriktning genom att röra sig.

3.5. TIPS OCH RÅD VID ANVÄNDNING

3.5.1. Frågor om Movelite™?

Problem	Möjliga orsaker	Lösningar
Den motordrivna produkten fungerar inte.	Batteriet i fjärrkontrollen är för dåligt laddat.	Kontrollera om batteriet är svagt och byt det vid behov.
	Motorn är i värmeskyddsläge.	Vänta tills motorn har svalnat.

Om produkten fortfarande inte fungerar, kontakta en fackman inom motor- och automatiseringsutrustning för hem.

3.5.2. Byte av en defekt eller borttappad Somfy-fjärrkontroll

För byte av en defekt eller borttappad fjärrkontroll, kontakta en Somfy-auktoriserad fackman inom motor- och automatiseringsutrustning för hem.

4. TEKNISKA DATA

Strömtillförsel	100–240 V
Radiofrekvens	433,42 MHz
Användningstemperatur	0 °C till +60 °C
Kapslingsklass	IP 30
Säkerhetsnivå	Klass I

Denne bruksanvisningen gjelder for alle Movelite™ RTS-motorer, med alle dreiemoment/omdreiningshastigheter.

INNHold

1. Forhåndsinformasjon	57	3. Bruk og vedlikehold	61
1.1 Bruksområde	57	3.1. Knappene Åpne og Lukk	61
1.2 Ansvar	57	3.2. Stoppfunksjon	61
2. Installasjon	59	3.3. Favorittposisjon (my)	61
2.1. Montering	59	3.4. Tilleggsinnstillinger	61
2.2. Kabling	59	3.5. Tips og råd om bruk	61
2.3. Idriftsetting	59	4. Tekniske data	61
2.4. Tips og råd om installasjon	60		

1. FORHÅNDSINFORMASJON

1.1 BRUKSOMRÅDE

Movelite™-motoren er konstruert for å drive alle typer gardinskiner

1.2 ANSVAR

OBLIGATORISKE SIKKERHETSANVISNINGER

Enhver bruk utenfor det bruksområdet som er fastsatt av SOMFY betraktes som ikke-forskriftsmessig bruk. SOMFY fraskriver seg ethvert ansvar ved slik bruk eller dersom disse sikkerhetsanvisningene ikke følges. Dette medfører også at garantien opphører. Hvis det dukker opp spørsmål under installasjon av motoren eller du ønsker tilleggsopplysninger, kan du besøke oss på nettstedet www.Somfy.com. Du kan også ta kontakt med en SOMFY-forhandler.

VIKTIGE SIKKERHETSANVISNINGER VED INSTALLASJON

ADVARSEL! Viktige sikkerhetsanvisninger. Følg alle anvisninger. Feil installasjon kan føre til alvorlige personskader. Gi denne bruksanvisningen til brukeren etter installasjon. Motoren må installeres av en autorisert installatør. Installatøren skal informere brukeren om behovet for vedlikehold av motoren med tilbehør. Installatøren skal opplyse kunden om hvilke deler som krever vedlikehold, utskifting og/eller kontroll. Forsikre om at vekten og dimensjonene til produktet som skal drives, er forenlig med nominelt dreiemoment og nominell driftstid time. Denne informasjonen kan fås ved henvendelse til din Somfy-forhandler.

Bruk kun tilbehør (gardinskiner, fester osv.) som SOMFY har godkjent for bruk sammen med enheten. Varenumre for tilbehør får du hos din SOMFY-forhandler.

Kontroller i SOMFY-dokumentasjonen at fjernkontrollen(e) er kompatibel med den valgte aktuatoren.

Faste betjeningselementer skal være godt synlige etter installasjonen.

En egnet flerpolet bryterenheter må monteres lenger oppe i strømforsyningen i samsvar med gjeldende installasjonsforskrifter.

NO

Hvis tilførselsledningen er skadet, må den skiftes ut med en identisk ledning. Hvis ledningen ikke kan fjernes, må motoren returneres til salgsavdelingen, slik at fare unngås.

Utstyret må jordes for å redusere risikoen for elektrisk støt. Enkelte motorversjoner har et jordet støpsel med en tredje stift (jording). Dette støpslet passer bare i jordede stikkontakter. Hvis støpslet ikke passer i kontakten, må du få en elektriker til å installere riktig type stikkontakt. Støpslet må ikke endres!

Aktuatorelementet til en AV-bryter skal plasseres med direkte sikt til delen som drives, men med avstand til bevegelige deler. Det må monteres i en høyde på minimum 1,5 m og ikke være tilgjengelig for uvedkommende.

VIKTIGE SIKKERHETSANVISNINGER

ADVARSEL! Viktige sikkerhetsanvisninger. Det er viktig for personsikkerheten at disse anvisningene følges.

Ta vare på disse anvisningene.

ADVARSEL! Motoren må kobles fra strømkilden før rengjøring, vedlikehold og utskifting av deler.

- Installatøren bør informere deg om nødvendig vedlikehold. La ikke barn leke med de faste betjeningsenhetene. Oppbevar fjernkontrollene utilgjengelig for barn. Hold øye med den motordrevne installasjonen under bevegelse, og sørg for at ingen personer befinner seg i området før bevegelsen er fullført. Motoren skal kobles fra strømforsyningen før rengjøring og vedlikehold, og før utskifting av deler. Undersøk installasjonen ofte for ubalanse og for slitasje og skade på ledninger og fjærer. Må ikke brukes hvis reparasjon eller justering er nødvendig. Dette produktet kan brukes av barn fra 8 år og oppover og personer med reduserte fysiske, sansemessige eller mentale evner eller manglende erfaring og kunnskap hvis bruken skjer under tilsyn eller de har fått instruksjoner om trygg bruk av produktet, og forstår farene som er forbundet med bruken. Rengjøring og vedlikehold som utføres av kunden skal ikke foretas av barn uten at dette skjer under tilsyn. Barn må ikke leke med produktet. Før installasjon av motoren må du fjerne alle unødvendige ledninger og deaktivere alt utstyr som ikke trengs til den motorstyrte driften. Hvis motoren er utstyrt med en manuell utkobling, skal aktuatorelementet monteres i en høyde på under 1,8 m. $LpA \leq 70 \text{ dB(A)}$.



SOMFY ACTIVITÉS SA, F-74300 CLUSES erklærer herved at motoren beskrevet i denne bruksanvisningen, merket for å forsynes med 230 V ~ 50 Hz og brukt som angitt i denne bruksanvisningen, er i samsvar med de viktigste kravene i de relevante EU-direktivene, og særlig maskindirektivet 2006/42/EF og radiodirektivet 2014/53/EU.

Den fullstendige teksten til EU-samsvarserklæringen finnes tilgjengelig på www.somfy.com/ce.
Christian Rey, godkjenningsansvarlig, på vegne av daglig leder, Cluses, 01/2018



Sikkerhetsvarsel!



NB!



Informasjon



Illustrasjonen står på side 122.

2. INSTALLASJON



Disse instruksene må **alltid** følges av fagfolkene innenfor motorisering og boligautomasjon under installasjon av Movelite™-motoren.

Motoren må ikke slippes ned, stikkes hull i, legges i væske eller utsettes for støt.

Installer en separat fjernkontroll for hver motor.

2.1. MONTERING

2.1.1. Montering av skinnen (fig A)

- 1) Merk av plasseringen av festene.
- 2) Bor hull i taket eller veggen på de riktige stedene.
- 3) Sett fast festene.
- 4) Monter skinnen på festene.

2.1.2. Montering av motoren (fig B)

- 1) Lås opp motoren
- 2) Sett motorakselen inn i hullet i drivhjul.
- 3) Lås motoren.

2.2. KABLING (fig C)



Kabler som går gjennom en metallvegg, må være beskyttet og isolert av en muffe eller hylse.

Fest kablene for å unngå all berøring med en del i bevegelse.

Sørg for at strømkabelen til motoren er lett tilgjengelig: Den må være enkel å skifte ut.

- Slå av strømforsyningen.
- Koble til motoren som vist i tabellen nedenfor:

AC-kabling (fig C1)

	Ledning	100 V til 240 V
1	Nullleder	Blå
2	Strømførende	Brun
3	Jording	Grønn-Gul

DCT-kabling (fig C2)

1	CCW (Åpne) INGEN tørrkontakt	4	
2		5	Stopp - Ingen tørrkontakt
3	Fellesjording	6	CW (Lukk) INGEN kontakt

Kompatible kontrollere - kabling av kontroll (fig D)

- 1) Innstillingsverktøy
- 2) Centralis IB
- 3) 2 NO (normalt åpen bryter) tørrkontaktbryter

2.3. IDRIFTSETTING

DCT-innstillingsverktøy

RTS-fjernkontroll

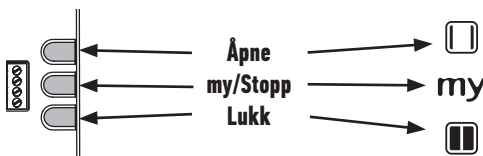

2.3.1. Programmering av RTS-fjernkontrollen (gjelder bare RTS-versjon) (fig E)

- 1) Slå på strømmen
- 2) Trykk samtidig på knappene **Åpne** og **Lukk** på RTS-fjernkontrollen: Det motoriserte produktet gjør en opp- og ned-bevegelse, og RTS-fjernkontrollen er lagret i motoren.

NO

2.3.2. Innstilling av endeveisjoner

Ved første åpne- eller lukkekommando gjør det motoriserte produktet en første bevegelse for å registrere posisjonen for hardt stopp.

2.3.3. Kontroll av rotasjonsretningen (fig F)

- 1) Trykk på knappen **Åpne** på RTS-fjernkontrollen:
 - a) Hvis det motoriserte produktet åpnes (a), er rotasjonsretningen riktig.
 - b) Hvis det motoriserte produktet lukkes (b), er rotasjonsretningen feil: Fortsett med neste punkt.
- 2) Trykk på knappen **my** på RTS-fjernkontrollen helt til det motoriserte produktet gjør en bevegelse: Rotasjonsretningen er endret.
- 3) Trykk på knappen **Åpne** på RTS-fjernkontrollen for å kontrollere rotasjonsretningen.

2.3.4. Lagring av RTS-fjernkontrollen (fig G)

Trykk inn PROG-knappen på baksiden av fjernkontrollen til det motoriserte produktet gjør en bevegelse. Adressen til fjernkontrollen er registrert permanent.

2.3.5. Justering av følsomheten for berøringsbevegelsen (fig H)

- 1) Trykk samtidig på knappene **Åpne** og **Lukk** på RTS-fjernkontrollen til det motoriserte produktet gjør en bevegelse.
- 2) Trykk samtidig på knappene **Åpne** og **Lukk** til det motoriserte produktet beveger seg for å skifte fra høy følsomhet til lav følsomhet, til ingen berøringsbevegelse og tilbake til høy følsomhet.
- 3) Trykk på knappen **my** til det motoriserte produktet gjør en bevegelse for å bekrefte innstillingen.

2.3.6. Innstilling av tørrkontaktergonomi: Standard eller 2 knapper i rekkefølge (fig I)

- 1) Trykk samtidig på knappene **Åpne**, **Stopp** og **Lukk** på DCT-innstillingsverktøyet til det motoriserte produktet gjør en bevegelse.
- 2) Trykk samtidig på knappene **Stopp** og **Lukk** på DCT-innstillingsverktøyet til det motoriserte produktet gjør en bevegelse for å endre ergonomien.

2.4. TIPS OG RÅD OM INSTALLASJON

2.4.1. Spørsmål om Movelite™?

Problem	Mulig årsak	Løsning
Det motoriserte produktet virker ikke.	Kablingen er feil.	Kontroller og koble til igjen transformatoren
	Batteriet i fjernkontrollen er dårlig.	Kontroller batteriet og skift ut om nødvendig.
	Fjernkontrollen er ikke kompatibel.	Kontroller kompatibiliteten og skift ut fjernkontrollen om nødvendig.
	Fjernkontrollen du bruker, er ikke lagret i motoren.	Bruk en lagret fjernkontroll eller lagre denne fjernkontrollen.

2.4.2. Justering av endeveisjonene

Justering av endeveisjonen for Åpne (fig J)

- 1) Trykk på knappen **Åpne** for å kjøre det motoriserte produktet til endeveisjonen som skal justeres.
- 2) Trykk samtidig på knappene **Åpne** og **Lukk** på RTS-fjernkontrollen til det motoriserte produktet gjør en bevegelse.
- 3) Trykk på knappen **Åpne** eller **Lukk** for å flytte det motoriserte produktet til den nye posisjonen.
- 4) For å bekrefte den nye endeveisjonen trykker du på knappen **my/Stopp** helt til det motoriserte produktet gjør en bevegelse.

Justering av endeveisjonen for Lukk (fig K)

- 1) Trykk på knappen **Lukk** for å kjøre det motoriserte produktet til endeveisjonen som skal justeres.
- 2) Trykk samtidig på knappene **Åpne** og **Lukk** på RTS-fjernkontrollen til det motoriserte produktet gjør en bevegelse.
- 3) Trykk på knappen **Åpne** eller **Lukk** for å flytte det motoriserte produktet til den nye posisjonen.
- 4) For å bekrefte den nye endeveisjonen trykker du på knappen **my/Stopp** helt til det motoriserte produktet gjør en bevegelse.

2.4.3. Slette fjernkontrollen fra motorens minne (fig L)

Denne nullstillingen sletter alle lokale fjernkontroller, men innstillingene for endeveisjon og favorittposisjon beholdes. For å slette alle de lagrede fjernkontrollene, bruker du en stift til å holde PROG-knappen på motoren inne til det motoriserte produktet gjør to bevegelser. Alle fjernkontrollene er slettet.

2.4.4. Sletting av motorens minne (fig M)

Denne nullstillingen sletter alle fjernkontroller, alle sensorer og alle endeposisjoninnstillinger og gjenoppretter motorens favorittposisjon (my).

For å nullstille motoren bruker du en stift til å holde PROG-knappen inne helt til det motoriserte produktet gjør 3 bevegelser.

Alle innstillinger er slettet.

3. BRUK OG VEDLIKEHOLD

 Denne motoren er vedlikeholdsfri

3.1. KNAPPENE ÅPNE OG LUKK (fig N)

Når du trykker på knappen **Åpne** eller **Lukk**, åpnes eller lukkes det motoriserte produktet helt.

3.2. STOPPFUNKSJON (fig O)

Det motoriserte produktet er i bevegelse.

Trykk kort på **my**: Det motoriserte produktet stanser automatisk.

3.3. FAVORITTPOSISJON (my) (fig P)

Det motoriserte produktet har stoppet.

Trykk kort på **my**: Det motoriserte produktet begynner å bevege seg og stanser i favorittposisjonen (my).

For å endre eller slette favorittposisjonen (my), se kapitlet «Tilleggsinnstillinger»

3.4. TILLEGGSINNSTILLINGER

3.4.1. Endre favorittposisjonen (my) (fig Q)

1) Sett det motoriserte produktet i ønsket favorittposisjon (my).

2) Trykk på **my** i ≈ 5 sekunder til det motoriserte produktet gjør den bevegelse: Ønsket favorittposisjon (my) er lagret.

3.4.2. Slette favorittposisjonen (my) (fig R)

1) Trykk på **my**: Det motoriserte produktet begynner å bevege seg og stanser i favorittposisjonen (my).

2) Trykk en gang til på **my** helt til det motoriserte produktet beveger seg: Favorittposisjonen (my) er slettet.

3.4.3. Legge til eller slette Somfy-fjernkontroller

Se tilhørende veiledning

3.4.4. Endre motorens rotasjonsretning (fig S)

Kjør det motoriserte produktet bort fra endeposisjonene.

1) Trykk samtidig på knappene **Åpne** og **Lukk** på RTS-fjernkontrollen til det motoriserte produktet gjør en bevegelse.

2) Trykk på knappen **my** til det motoriserte produktet gjør en bevegelse for å endre rotasjonsretning.

3.5. TIPS OG RÅD OM BRUK

3.5.1. Spørsmål om Movelite™?

Problem	Mulig årsak	Løsning
Det motoriserte produktet virker ikke.	Batteriet i fjernkontrollen er dårlig.	Kontroller batteriet og skift ut om nødvendig.
	Motoren er i varmebeskyttelsesmodus.	Vent til motoren er avkjølt.

Hvis det motoriserte produktet fremdeles ikke virker, må du kontakte fagfolk innenfor motorisering og boligautomasjon.

3.5.2. Utskifting av tapt eller ødelagt Somfy-fjernkontroll

Hvis en fjernkontroll er tapt eller ødelagt, må du kontakte Somfy-fagfolk innenfor motorisering og boligautomasjon og be om en ny.

4. TEKNISKE DATA

Transformator	100 V–240 V
Radiofrekvens	433,42 MHz
Brukstemperatur	0 °C til +60 °C
Beskyttelsesindeks	IP 30
Sikkerhetsnivå	Klasse I

SPIS TREŚCI

1. Informacje wstępne	62	3. Użytkowanie i konserwacja	66
1.1 Zakres stosowania	62	3.1. Przyciski Otwórz i Zamknij	66
1.2 odpowiedzialność	62	3.2. Funkcja STOP	66
2. Instalacja	64	3.3. Pozycja komfortowa (my)	66
2.1. Montaż	64	3.4. Dodatkowe ustawienia	66
2.2. Okablowanie	64	3.5. Wskazówki i rady dotyczące użytkowania	66
2.3. Uruchomienie	64	4. Dane techniczne	66
2.4. Wskazówki i rady dotyczące instalacji	65		

1. INFORMACJE WSTĘPNE

1.1 ZAKRES STOSOWANIA

Napęd Movelite™ został zaprojektowany do wszystkich typów kamizsy do zastan i firan

1.2 ODPOWIEDZIALNOŚĆ

OBOWIĄZKOWE ZALECENIA DOTYCZĄCE BEZPIECZEŃSTWA

Wykorzystywanie produktu poza zakresem stosowania określonym przez SOMFY jest niedozwolone. SOMFY nie ponosi odpowiedzialności w przypadku użytkowania produktu poza dozwolonym zakresem lub nieprzestrzegania niniejszych zaleceń, a działania takie powodują ponadto utratę gwarancji. W przypadku jakichkolwiek wątpliwości dotyczących montażu napędu lub w celu uzyskania dodatkowych informacji, prosimy wejść na stronę internetową www.Somfy.com lub skontaktować się z konsultantem Somfy.

WAŻNE ZALECENIA DOTYCZĄCE BEZPIECZEŃSTWA PODCZAS MONTAŻU
UWAGA: Ważne zasady dotyczące bezpieczeństwa. Należy przestrzegać wszystkich zaleceń, ponieważ nieprawidłowy montaż może doprowadzić do powstania poważnych obrażeń. Zalecenia te powinny być przekazane użytkownikowi po zainstalowaniu produktu.

Napęd musi być montowany przez wykwalifikowanego instalatora specjalizującego się w zakresie układów napędu i automatyki w budynkach mieszkalnych.

Instalator ma obowiązek poinformowania użytkownika o konieczności przeprowadzania przeglądów urządzenia wyposażonego w napęd oraz akcesoriów współpracujących z tym urządzeniem. Powinien wskazać elementy wymagające konserwacji, wymiany lub okresowych przeglądów.

Upewnić się, że masa i wymiary produktu, który będzie napędzany, są kompatybilne z nominalnym momentem obrotowym i nominalnym czasem działania. Te informacje można uzyskać od konsultanta Somfy.

Należy stosować wyłącznie akcesoria (kamizse, uchwyty montażowe itd.) określone przez SOMFY jako kompatybilne z danym urządzeniem. Numery katalogowe akcesoriów są dostępne u przedstawiciela SOMFY. Prosimy o zapoznanie się z dokumentacją SOMFY w celu upewnienia się, że punkt lub punkty sterujące są kompatybilne z wybranym napędem.

Sterowniki ścienna powinny być dobrze widoczne po zainstalowaniu. Odpowiedni, wielobiegunowy przełącznik musi być wbudowany w górną część stałego okablowania, zgodnie z zasadami dotyczącymi montażu przewodów.

Jeżeli przewód zasilający jest uszkodzony, musi być wymieniony na przewód identyczny. Jeżeli przewodu nie można wymontować, w celu uniknięcia ryzyka należy zwrócić naped do działu obsługi posprzedajnej. W celu zmniejszenia ryzyka porażenia prądem, urządzenie to musi mieć prawidłowe uziemienie. Niektóre wersje napedów są dostarczane z wtyczką uziemiającą wyposażoną w trzeci bolec (uziemienia). Wtyczka ta pasuje jedynie do gniazda z uziemieniem. Jeżeli wtyczka nie pasuje do gniazda, należy skontaktować się z wykwalifikowanym elektrykiem, aby zainstalować właściwe gniazdo. Nie wolno w żaden sposób modyfikować wtyczki.

Element uruchamiający przełącznika monostabilnego musi znajdować się w bezpośrednim zasięgu elementu napędzanego, ale w pewnej odległości od elementów ruchomych. Należy go zainstalować na wysokości minimum 1,5 m, w miejscu niedostępnym dla osób postronnych.

WAŻNE ZALECENIA DOTYCZĄCE BEZPIECZEŃSTWA

UWAGA: Ważne zasady dotyczące bezpieczeństwa. Przestrzeganie wszystkich podanych zaleceń ma duże znaczenie dla zapewnienia bezpieczeństwa użytkownikom.

Instrukcję tę należy zachować.

UWAGA: Napęd należy odłączyć od źródła zasilania na czas czyszczenia, wykonywania czynności konserwacyjnych i wymiany części.

-Instalator urządzenia powinien poinformować użytkownika o konieczności wykonywania przeglądów.

Nie pozwalac, by dzieci bawiły się sterownikami ściennymi. Piloty zdalnego sterowania należy trzymać z dala od dzieci.

Zamontowany produkt ze sterowaniem elektrycznym należy obserwować podczas przesuwania i zadbać o to, aby w pobliżu nie znajdowały się żadne osoby do momentu jego całkowitego wysunięcia.

Napęd należy odłączyć od źródła zasilania na czas czyszczenia, wykonywania czynności konserwacyjnych i wymiany części.

Konieczne jest wykonywanie częstych oględzin systemu pod kątem niewyważenia i oznak zużycia lub uszkodzenia w obrębie przewodów i sprężyn. Nie wolno używać urządzenia, jeżeli wymaga ono naprawy lub regulacji.

Urządzenie to może być obsługiwane przez dzieci w wieku 8 lat i powyżej oraz osoby z ograniczoną sprawnością fizyczną, sensoryczną lub psychiczną albo osoby nie posiadające żadnego doświadczenia ani wiedzy w tym zakresie, jeżeli wykonują one te czynności pod nadzorem lub zostały przeszkolone w dziedzinie bezpiecznej obsługi urządzenia i zdają sobie sprawę z możliwych zagrożeń.

Czyszczenie i czynności konserwacyjne wykonywane przez użytkownika nie mogą być powierzane dzieciom bez odpowiedniego nadzoru.

Dzieci nie powinny bawić się urządzeniem.

Przed rozpoczęciem instalacji napedu, usunąć wszelkie niepotrzebne przewody i odłączyć wszystkie urządzenia, które nie będą konieczne do sterowania elektrycznego.

Jeżeli napęd jest wyposażony w funkcję ręcznego zwalniania, należy zamontować jego mechanizm uruchamiający na wysokości poniżej 1,8 m. $LpA \leq 70$ dB(A).



Firma SOMFY ACTIVITÉS SA, F-74300 CLUSES, jako producent wyrobu, oświadcza niniejszym, że naped opisany w tej instrukcji, przystosowany zgodnie z oznaczeniem do zasilania napięciem 230V-50Hz i użytkowany w sposób w niej określony, jest zgodny z podstawowymi wymogami stosownych Dyrektyw europejskich, w szczególności z Dyrektywą maszynową 2006/42/WE

oraz Dyrektywą radiową RED 2014/53/UE.

Pełny tekst deklaracji zgodności WE jest dostępny pod adresem internetowym www.somfy.com/ce.

Christian Rey, specjalista ds. homologacji, działając w imieniu Dyrektora zakładu, Cluses, 01/2018.



Ostrzeżenie dotyczące bezpieczeństwa!



Uwaga!



Informacja



Rysunek znajduje się na stronie 122.

2. INSTALACJA



Zalecenia, których specjalista w zakresie urządzeń mechanicznych i automatyki w budynkach mieszkalnych musi **koniecznie** przestrzegać podczas montażu napędu Movelite™.

Nie wolno upuszczać, uderzać, przewiercać ani zanurzać napędu w płynach.

Zamontować osobny nadajnik dla każdego napędu.

2.1. MONTAŻ

2.1.1. Montaż szyny (Rys. A)

- 1) Oznaczyć położenie uchwytów montażowych.
- 2) Wywiercić otwory w suficie lub ścianie w odpowiednich miejscach.
- 3) Zamontować uchwyty montażowe.
- 4) Zamontować szynę w uchwytach montażowych.

2.1.2. Montaż napędu (Rys. B)

- 1) Odblokować napęd
- 2) Wprowadzić wałek napędu do otworu koła pasowego.
- 3) Zablokować napęd.

2.2. OKABLOWANIE (Rys. C)



Przewody przechodzące przez metalową ściankę muszą być zabezpieczone oraz izolowane przy pomocy tulei lub osłony ochronnej.

Zamocować przewody, aby zapobiec ich zetknięciu z ruchomymi elementami.

Zapewnić dostęp do przewodu zasilającego napęd: należy umożliwić jego łatwą wymianę.

- Wyłączyć zasilanie.
- Podłączyć napęd w sposób zgodny z informacjami w poniższej tabeli:

Okablowanie AC (Rys. C1)

	Przewód	100 V do 240 V
1	Neutralny	Niebieski
2	Faza	Brązowy
3	Uziemienie	Zielono-żółty

Okablowanie DCT (Rys. C2)

1	CCW (Otwarty) NO bezpotencjałowy	4	
2		5	Wyłącznik - NO bezpotencjałowy
3	Wspólny uziemiający	6	CW (Zamknięty) NO bezpotencjałowy

Kompatybilne układy sterowania - Okablowanie układu sterowania (Rys. D)

- 1) Urządzenie do ustawiania napędów
- 2) Sterownik Centralis IB
- 3) Podwójny przełącznik bezpotencjałowy (2 NO)

2.3. URUCHOMIENIE

Urządzenie do ustawiania DCT

Nadajnik RTS



2.3.1. Programowanie wstępne nadajnika RTS (tylko dla wersji z nadajnikiem RTS) (Rys. E)

- 1) Podłączyć zasilanie
- 2) Wcisnąć jednocześnie przyciski **Otwórz** i **Zamknij** na nadajniku zdalnego sterowania RTS: Napędzany produkt wykona ruch w górę i w dół; w tym momencie nadajnik zdalnego sterowania RTS zostaje wstępnie zaprogramowany w pamięci napędu.

2.3.2. Ustawienie położeń granicznych

Po wydaniu pierwszego polecenia Otwarcia lub Zamknięcia, napędzany produkt wykona swój pierwszy przebieg, przy którym zapisana zostanie stała pozycja zatrzymania.

2.3.3. Kontrola kierunku obrotu (Rys. F)

1) Wcisnąć przycisk **Otwórz** nadajnika zdalnego sterowania RTS:

- Jeżeli napędzany produkt otwiera się (a), oznacza to, że kierunek obrotu jest prawidłowy.
- Jeżeli napędzany produkt zamyka się (b), oznacza to, że kierunek obrotu jest nieprawidłowy: Przejdź do następnego etapu.

2) Wcisnąć i przytrzymać przycisk **my** nadajnika zdalnego sterowania RTS do momentu, aż napędzany produkt zacznie się poruszać: Kierunek obrotu zostaje zmieniony.

3) Wcisnąć przycisk **Otwórz** nadajnika zdalnego sterowania RTS, aby sprawdzić kierunek obrotu.

2.3.4. Zapisanie w pamięci nadajnika RTS (Fig. 6)

Wcisnąć i przytrzymać przycisk PROG z tyłu nadajnika do momentu, aż napędzany produkt zacznie się poruszać. Adres nadajnika zdalnego sterowania zostaje trwale zapisany w pamięci.

2.3.5. Regulacja czułości funkcji Touch motion (Rys. H)

1) Wcisnąć jednocześnie przyciski **Otwórz** i **Zamknij** nadajnika RTS, przytrzymując do momentu, aż napędzany produkt zacznie się poruszać.

2) Wcisnąć jednocześnie przyciski **Otwórz** i **Zamknij**, przytrzymując do momentu, aż napędzany produkt zacznie się poruszać, aby przełączyć od wysokiej czułości do niskiej, następnie do wyłączenia funkcji dotykowej i ponownie do wysokiej czułości.

3) Wcisnąć przycisk **my**, przytrzymując do momentu, aż napędzany produkt zacznie się poruszać, aby potwierdzić ustawienie.

2.3.6. Ergonomiczna konfiguracja przetłaczacza bezpotencjałowego : Sekwencja standardowa lub sekwencja 2 przycisków (Rys. I)

1) Wcisnąć jednocześnie przyciski **Otwórz**, **Stop** i **Zamknij** urządzenia do ustawiania DCT, przytrzymując do momentu, aż napędzany produkt zacznie się poruszać.

2) Wcisnąć jednocześnie przyciski **Stop** i **Zamknij** urządzenia do ustawiania DCT, przytrzymując do momentu, aż napędzany produkt zacznie się poruszać, aby zmienić ergonomiczne ustawienie.

2.4. WSKAZÓWKI I RADY DOTYCZĄCE INSTALACJI

2.4.1. Pytania dotyczące Movelite™?

Wnioski	Możliwe przyczyny	Rozwiązania
Napędzany element nie wykonuje ruchu.	Okablowanie jest nieprawidłowe.	Sprawdzić i ponownie podłączyć zasilanie
	Bateria nadajnika jest słaba.	Sprawdzić, czy bateria jest słaba i w razie potrzeby wymienić ją.
	Nadajnik jest niekompatybilny.	Sprawdzić kompatybilność i w razie potrzeby wymienić nadajnik.
	Zastosowany nadajnik nie jest zaprogramowany w pamięci napędu.	Użyć nadajnika zaprogramowanego lub zaprogramować dany nadajnik.

2.4.2. Ponowne ustawienie położeń granicznych

Ponowna regulacja położenia granicznego dla otwarcia (Rys. J)

1) Wcisnąć przycisk **Otwórz**, aby przesunąć napędzany produkt do położenia granicznego, które ma zostać ponownie ustawione.

2) Wcisnąć jednocześnie przyciski **Otwórz** i **Zamknij** nadajnika RTS, przytrzymując do momentu, aż napędzany produkt zacznie się poruszać.

3) Wcisnąć przycisk **Otwórz** lub **Zamknij**, aby przesunąć napędzany produkt do nowej wybranej pozycji.

4) Aby potwierdzić nowe położenie graniczne, wcisnąć i przytrzymać przycisk **my/Stop** do momentu, aż napędzany produkt zacznie się poruszać.

Ponowna regulacja położenia granicznego dla zamknięcia (Rys. K)

1) Wcisnąć przycisk **Zamknij**, aby przesunąć napędzany produkt do położenia granicznego, które ma zostać ponownie ustawione.

2) Wcisnąć jednocześnie przyciski **Otwórz** i **Zamknij** nadajnika RTS, przytrzymując do momentu, aż napędzany produkt zacznie się poruszać.

3) Wcisnąć przycisk **Otwórz** lub **Zamknij**, aby przesunąć napędzany produkt do nowej wybranej pozycji.

4) Aby potwierdzić nowe położenie graniczne, wcisnąć i przytrzymać przycisk **my/Stop** do momentu, aż napędzany produkt zacznie się poruszać.

2.4.3. Wykasowanie nadajnika z pamięci napędu (Rys. L)

To wyzerowanie parametrów powoduje wykasowanie wszystkich lokalnych nadajników, natomiast położenia graniczne i położenia komfortowe zostają zachowane.

Aby usunąć zaprogramowane nadajniki, należy użyć ostro zakończonych przedmiotu do naciśnięcia i przytrzymania przycisku PROG do momentu, aż napędzany produkt poruszy się dwukrotnie.

Wszystkie nadajniki zostaną wykasowane.

2.4.4. Czyszczenie pamięci napędu (Rys. M)

To wyzerowanie parametrów powoduje wykasowanie wszystkich nadajników, czujników, położeń granicznych i ponowne ustawienie pozycji komfortowej (my) napędu.

W celu wyzerowania parametrów napędu, należy użyć ostro zakończony przedmiotu do naciśnięcia i przytrzymania przycisku PROG do momentu, aż napędzany produkt poruszy się 3 razy.

Wszystkie ustawienia zostały wykasowane.

3. UŻYTKOWANIE I KONSERWACJA

 Ten napęd nie wymaga czynności konserwacyjnych.

3.1. PRZYCISKI OTWÓRZ I ZAMKNIJ (Rys. N)

Za pomocą przycisków **Otwórz** lub **Zamknij** napędzany produkt całkowicie otwiera się lub zamyka.

3.2. FUNKCJA STOP (Rys. O)

Napędzany element porusza się.

Wcisnąć krótko przycisk **my**: napędzany element zatrzymuje się automatycznie.

3.3. POZYCJA KOMFORTOWA (my) (Rys. P)

Napędzany element jest zatrzymany.

Wcisnąć krótko przycisk **my**: napędzany produkt zaczyna się przesuwac i zatrzymuje się w pozycji komfortowej (my).

Aby zmienić lub wykasować pozycję komfortową (my), należy zapoznać się z rozdziałem "Dodatkowe ustawienia"

3.4. DODATKOWE USTAWIENIA

3.4.1. Zmiana pozycji komfortowej (my) (Rys. Q)

1) Ustawić napędzany produkt w wybranej pozycji komfortowej (my).

2) Wcisnąć **my** i przytrzymać przez około 5 sekund do momentu, aż napędzany produkt zacznie się poruszać: wybrana pozycja komfortowa (my) zostaje zapisana w pamięci.

3.4.2. Usunięcie pozycji komfortowej (my) (Rys. R)

1) Wcisnąć **my**: napędzany produkt zaczyna się przesuwac i zatrzymuje się w pozycji komfortowej (my).

2) Wcisnąć ponownie **my**, przytrzymując do momentu, aż napędzany produkt zacznie się poruszać: pozycja komfortowa (my) zostaje wykasowana.

3.4.3. Dodanie / Wykasowanie nadajników

Prosimy zapoznać się z odpowiednią instrukcją

3.4.4. Zmiana kierunku obrotu napędu (Rys. S)

Przesuwanie napędzanego produktu z położeń granicznych.

1) Wcisnąć jednocześnie przyciski **Otwórz** i **Zamknij** nadajnika RTS, przytrzymując do momentu, aż napędzany produkt zacznie się poruszać.

2) Wcisnąć przycisk **my** i przytrzymać do momentu, aż napędzany produkt zacznie się poruszać, aby zmienić kierunek obrotu.

3.5. WSKAZÓWKI I RADY DOTYCZĄCE UŻYTKOWANIA

3.5.1. Pytania dotyczące Movelite™?

Wnioski	Możliwe przyczyny	Rozwiązania
Napędzany produkt nie działa.	Bateria nadajnika jest słaba.	Sprawdzić, czy bateria jest słaba i w razie potrzeby wymienić ją.
	Napęd jest w trybie zabezpieczenia termicznego.	Poczekać, aż napęd ostygnie.

Jeśli napędzany element nadal nie działa, należy skontaktować się ze specjalistą z zakresu urządzeń mechanicznych i automatyki w budynkach mieszkalnych.

3.5.2. Wymiana nadajnika Somfy w przypadku zagubienia lub uszkodzenia

W celu wymiany nadajnika w przypadku jego utraty lub uszkodzenia, należy skontaktować się z profesjonalnym technikiem Somfy specjalizującym się w zakresie urządzeń mechanicznych i automatyki w budynkach mieszkalnych.

4. DANE TECHNICZNE

Zasilanie	100 V - 240 V
Częstotliwość radiowa	433,42 MHz
Temperatura pracy	od 0°C do + 60°C
Stopień ochrony	IP 30
Poziom bezpieczeństwa	Klasa I

Настоящее руководство распространяется на все приводы Movelite™ RTS, с любым крутящим моментом/любой скоростью.

СОДЕРЖАНИЕ

1. Предварительная информация	67	3. Использование и техническое обслуживание	71
1.1. Область применения	67	3.1. Кнопки «Открыть» и «Заккрыть»	71
1.2. Ответственность	67	3.2. Функция СТОП	71
2. Установка	69	3.3. Предпочтительное положение (ту)	71
2.1. Установка	69	3.4. Дополнительные настройки	71
2.2. Подключение	69	3.5. Советы и рекомендации по использованию	71
2.3. Пусконаладочные работы	69	4. Технические характеристики	71
2.4. Советы и рекомендации по установке	70		

1. ПРЕДВАРИТЕЛЬНАЯ ИНФОРМАЦИЯ

1.1. ОБЛАСТЬ ПРИМЕНЕНИЯ

Привод Movelite™ предназначен для приведения в действие шторных карнизов любых видов

1.2. ОТВЕТСТВЕННОСТЬ

ОБЯЗАТЕЛЬНЫЕ К ИСПОЛНЕНИЮ УКАЗАНИЯ ПО МЕРАМ БЕЗОПАСНОСТИ

Любое использование изделия вне области применения, определенной фирмой Somfy, не допускается. Фирма SOMFY не может нести ответственность за такое применение или использование с нарушением данных указаний, что также ведет к потере гарантии. – При возникновении любых сомнений во время установки привода или для получения дополнительной информации см. веб-сайт www.Somfy.com или ваш договор с Somfy.

ВАЖНАЯ ИНФОРМАЦИЯ ПО МЕРАМ БЕЗОПАСНОСТИ ПРИ УСТАНОВКЕ
ПРЕДУПРЕЖДЕНИЕ: Указания по мерам безопасности. Строго следуйте все инструкциям. Неправильный монтаж может повлечь за собой серьезные травмы.

Проинструктируйте пользователя по завершении монтажа. Привод должен устанавливать квалифицированный специалист по приводным системам и системам бытовой автоматизации. Установщик должен сообщить пользователю о необходимости технического обслуживания электропривода и его принадлежностей. Он должен определить элементы, подлежащие обслуживанию, замене или проверке.

Вес и размеры изделия, приводимого в действие приводом, должны соответствовать указанному крутящему моменту и времени работы. Эти сведения можно узнать у представителя фирмы SOMFY.

Используйте только указанные SOMFY для данного типа привода аксессуары (профиль карниза, крепления и т. п.) Каталожные номера аксессуаров можно узнать у представителя фирмы SOMFY. См. руководства SOMFY для определения совместимой системы управления выбранным электроприводом.

Фиксированные органы управления должны быть отчетливо видны по завершении монтажа.

Подходящий многополюсный переключатель должен быть подключен к входной цепи с помощью жесткой разводки согласно требованиям.

Заменить кабель питания на аналогичный новый, если он поврежден. Если кабель не удается извлечь, вернуть привод в отдел послепродажного обслуживания во избежание повреждений. Чтобы снизить риск удара током, данное оборудование должно иметь отдельное заземление. Некоторые модификации приводов поставляются со штепсельной электровилкой, в которой предусмотрен третий контакт для заземления. Данный разъем подключается только к розетке с отдельным проводом заземления. Если штепсельная вилка не подходит к розетке, обратитесь к квалифицированному электрику, который установит нужную розетку электропитания. Не следует вносить изменения в штепсельную вилку.

Приводное устройство выключателя с самовозвратом должно быть расположено в пределах видимости приводного компонента, но на расстоянии от подвижных компонентов. Его необходимо установить на высоте минимум 1,5 м в недоступном для людей месте.

УКАЗАНИЯ ПО МЕРАМ БЕЗОПАСНОСТИ

ПРЕДУПРЕЖДЕНИЕ: Указания по мерам безопасности. С точки зрения безопасности строго следуйте данным указаниям.

Сохранить данные инструкции.

ПРЕДУПРЕЖДЕНИЕ: Во время чистки, техобслуживания и замены деталей привод необходимо отключить от источника питания.

- Установщик должен проинформировать вас о требуемом техобслуживании.

Не разрешайте детям играть с закрепленными блоками управления. Хранить удаленные устройства управления в недоступном для детей месте.

Наблюдайте за приводным устройством в процессе его перемещения, не подпускайте к нему людей до тех пор, пока оно не будет полностью извлечено.

Привод должен быть отключен от источника питания перед чисткой, техническим обслуживанием и заменой запчастей.

Регулярно проверяйте установку на разбалансировку и следы повреждений или износа кабелей и пружин. Не используйте установку, если требуется ее ремонт или регулировки.

Настоящее устройство не предназначено для использования детьми моложе 8 лет, а также лицами с ограниченными физическими, тактильными и умственными способностями, а также лицами с недостаточными знаниями или опытом эксплуатации устройства, если они не прошли обучение или не получили инструкции по эксплуатации устройства от лица, ответственного за их безопасность.

Детям запрещается выполнять чистку без присмотра.

Детям запрещается играть с данным устройством.

Перед установкой электропривода отсоедините все ненужные шнуры и отключите все устройства, которые не используются для приведения оборудования в действие.

Если привод оснащен функцией ручного выключения, установить соответствующий исполнительный элемент на высоте не менее 1,8 м. $L_p A \leq 70$ дБ(A).



Настоящим, компания SOMFY ACTIVITÉS SA, F-74300 CLUSES заявляет, в качестве изготовителя, что привод, на который распространяются настоящие инструкции, имеющий маркировку на питание напряжением 230 В ~50 Гц и применяемый как указано в настоящих инструкциях, соответствует основным требованиям применимых Европейских Директив, в частности Директивы по Машинам 2006/42/ЕС и Директивы по

Радиотехнике 2014/53/EU.

Полный текст Декларации соответствия стандартам Европейского Союза доступен в Интернете по адресу: www.somfy.com/ce.

Кристиан Рей (Christian Rey), руководитель службы сертификации, действующий, действующий от имени Директора Предприятия, Клюз (Cluses), 01/2018.



Предупреждение об опасности!



Внимание!



Информация



Изображение см. на странице 122.

2. УСТАНОВКА



Указания, которым **обязательно** должен следовать специалист по бытовым средствам механизации и автоматике, выполняющий установку привода Movelite™.

Не допускайте падения привода и ударов по нему, не делайте в приводе отверстия и не погружайте его в жидкость.

Устанавливайте отдельный выключатель или устройство управления для каждого привода.

2.1. УСТАНОВКА

2.1.1. Установка карниза (Рис. А)

- 1) Разметьте месторасположение креплений.
- 2) Просверлите отверстия в потолке или стене в нужных местах.
- 3) Установите крепления.
- 4) Установите карниз на креплениях.

2.1.2. Установка привода (Рис. В)

- 1) Разблокируйте привод
- 2) Вставьте вал привода в отверстие приводного шкива.
- 3) Зафиксируйте привод.

2.2. ПОДКЛЮЧЕНИЕ (Рис. С)



Кабели, проходящие сквозь металлическую переборку, должны быть защищены и изолированы втулкой или защитной оболочкой.

Закрепите кабели для предотвращения их соприкосновения с подвижными частями.

Сделайте кабель электропитания привода доступным: должна быть обеспечена возможность его удобной замены.

- Отключите сетевое электропитание.
- Подключите привод в соответствии с информацией, приведенной в таблице ниже:

Подключение АС (Рис. С1)

	Провод	100-240 В
1	Нейтраль	Синий
2	Фаза	Коричневый
3	Масса	Желто-зеленый

Подключение DСТ (Рис. С2)

1	CCW (открыт) НЕ сухой контакт	4	
2		5	Стоп - НЕ сухой контакт
3	Общее заземление	6	CW (закрыт) НЕ сухой контакт

Совместимые системы управления — подключение системы управления (Рис. D)

- 1) Устройство для настройки
- 2) Выключатель Centralis IB
- 3) Выключатель с двумя нормально-разомкнутыми беспотенциальными контактами

2.3. ПУСКОНАЛАДОЧНЫЕ РАБОТЫ

Пульт управления DСТ

Устройство управления RTS



2.3.1. Предварительное программирование устройства управления RTS (только для версии RTS) (Рис. Е)

- 1) Включите питание
- 2) Одновременно нажмите кнопки **Открыть** и **Закреть** на пульте дистанционного управления RTS: Устройство с электроприводом перемещается вверх и вниз, а пульт дистанционного управления RTS предварительно программируется на приводе.

2.3.2. Настройка конечных положений

При первой подаче команды «Открыть» или «Закрыть» устройство с электроприводом осуществляет первое перемещение для записи положения остановки с резким торможением.

2.3.3. Проверка направления вращения (Рис. F)

1) Нажмите кнопку **Открыть** на устройстве управления RTS:

- а) Если устройство с электроприводом открывается (а), то направление вращения правильное.
- б) Если устройство с электроприводом опускается (б), то направление вращения неправильное: Переходите к следующему этапу.

2) Нажмите клавишу **ту** устройства управления RTS и удерживайте ее до тех пор, пока устройство с электроприводом не начнет перемещаться. Направление вращения изменено.

3) Нажмите клавишу **Открыть** устройства управления RTS для проверки направления вращения.

2.3.4. Регистрация устройства управления RTS (Рис. G)

Нажмите кнопку PROG на тыльной стороне устройства управления и удерживайте ее, пока устройство с электроприводом не начнет перемещаться. Адрес пульта дистанционного управления регистрируется на постоянное время.

2.3.5. Регулирование чувствительности сенсорного управления (Рис. H)

1) Одновременно нажмите кнопки **Открыть** и **Закрыть** на устройстве управления RTS и удерживайте их, пока устройство с электроприводом не начнет перемещаться.

2) Одновременно нажмите кнопки **Открыть** и **Закрыть** и удерживайте их, пока устройство с электроприводом не начнет перемещаться, переключаясь на режим высокой чувствительности, режим низкой чувствительности, режим без сенсорного управления, а затем снова режим высокой чувствительности:

3) Нажмите кнопку **ту** и удерживайте ее, пока устройство с электроприводом не начнет перемещаться для подтверждения этой настройки.

2.3.6. Алгоритм работы сухих контактов: Стандарт или последовательность 2 кнопок (Рис. I)

1) Одновременно нажмите кнопки **Открыть/Стоп** и **Закрыть** на устройстве настройки DCT, пока устройство с электроприводом не начнет перемещаться.

2) Одновременно нажмите кнопки **Стоп** и **Закрыть** на устройстве настройки DCT и удерживайте их, пока устройство с электроприводом не начнет перемещаться для изменения эргономики.

2.4. СОВЕТЫ И РЕКОМЕНДАЦИИ ПО УСТАНОВКЕ

2.4.1. Вопросы о Movelite™?

Ситуация	Возможные причины	Меры по устранению
Привод не работает.	Неправильное подключение.	Проверьте и переподключите сетевое электропитание.
	Разряжен элемент питания радиопередатчика.	Проверьте зарядку элемента питания и, при необходимости, замените его.
	Несовместимость устройства управления с приводом.	Проверьте совместимость устройства управления и при необходимости замените его.
	Используемый радиопередатчик не запрограммирован в памяти привода.	Используйте запрограммированный радиопередатчик или произведите его программирование.

2.4.2. Изменение конечных положений

Корректировка конечного положения открывания (Рис. J)

1) Нажмите кнопку **Открыть**, чтобы переместить устройство с электроприводом к корректируемому конечному положению.

2) Одновременно нажмите кнопки **Открыть** и **Закрыть** на устройстве управления RTS и удерживайте их, пока устройство с электроприводом не начнет перемещаться.

3) Нажмите кнопку **Открыть** или **Закрыть**, чтобы переместить устройство с электроприводом в новое необходимое положение.

4) Нажмите кнопку **ту/Стоп** и удерживайте ее, пока устройство с электроприводом не начнет перемещаться для подтверждения нового конечного положения.

Корректировка конечного положения закрывания (Рис. K)

1) Нажмите кнопку **Закрыть**, чтобы переместить устройство с электроприводом к корректируемому конечному положению.

2) Одновременно нажмите кнопки **Открыть** и **Закрыть** на устройстве управления RTS и удерживайте их, пока устройство с электроприводом не начнет перемещаться.

3) Нажмите кнопку **Открыть** или **Закрыть**, чтобы переместить устройство с электроприводом в новое необходимое положение.

4) Нажмите кнопку **ту/Stop** и удерживайте ее, пока устройство с электроприводом не начнет перемещаться для подтверждения нового конечного положения.

2.4.3. Удаление устройства управления из памяти привода (Рис. L)

При этом сбросе выполняется удаление из памяти всех локальных устройств управления, но датчики, настройки конечных положений и предпочтительного положения сохраняются.

Для удаления запрограммированного устройства управления нажмите и удерживайте кнопку PROG привода, пока устройство с электроприводом не переместится дважды.

Все устройства управления удаляются из памяти.

2.4.4. Удаление памяти привода (Рис. М)

При этом обнулении происходит удаление из памяти всех зарегистрированных устройств управления, всех датчиков, всех настроек конечных положений и предпочтительного положения (ту) привода.

Для сброса памяти привода нажмите и удерживайте кнопку PROG, пока устройство с электроприводом не переместится 3 раза.

Все ранее сделанные настройки стерты. Привод приведен в заводское состояние.

3. ИСПОЛЬЗОВАНИЕ И ТЕХНИЧЕСКОЕ ОБСЛУЖИВАНИЕ

 Этот привод не требует технического обслуживания

3.1. КНОПКИ «ОТКРЫТЬ» И «ЗАКРЫТЬ» (Рис. N)

При нажатии кнопки **Открыть** или **Закрыть** устройство с электроприводом полностью открывается или закрывается.

3.2. ФУНКЦИЯ ОСТАНОВКИ (Рис. O)

Полотно конструкции находится в движении.

Кратковременно нажмите клавишу **ту**: Полотно автоматически остановится.

3.3. ПРЕДПОЧТИТЕЛЬНОЕ ПОЛОЖЕНИЕ (ту) (Рис. P)

Устройство с электроприводом полностью останавливается.

Кратковременно нажмите клавишу **ту**: Полотно приходит в движение и останавливается в предпочтительном положении (ту).

Информацию об изменении или удалении предпочтительного положения (ту) см. в главе «Дополнительные настройки»

3.4. ДОПОЛНИТЕЛЬНЫЕ НАСТРОЙКИ

3.4.1. Изменение предпочтительного положения (ту) (Рис. Q)

1) Установите устройство с электроприводом в нужное предпочтительное положение (ту).

2) Снова нажмите на кнопку **ту** и удерживайте ее ≈ 5 секунд, пока устройство с электроприводом не начнет перемещаться: нужное предпочтительное положение (ту) запрограммировано.

3.4.2. Удаление предпочтительного положения (ту) (Рис. R)

1) Нажмите клавишу **ту**: полотно придет в движение и остановится в предпочтительном положении (ту).

2) Снова нажмите на клавишу **ту** и удерживайте ее до начала движения : предпочтительное положение (ту) удалено из памяти.

3.4.3. Добавление/удаление устройств управления Somfy

Обратитесь к соответствующему руководству.

3.4.4. Изменение направления вращения привода (Рис. S)

Переместите устройство с электроприводом из крайних положений.

1) Одновременно нажмите кнопки **Открыть** и **Закрыть** на устройстве управления RTS и удерживайте их, пока устройство с электроприводом не начнет перемещаться.

2) Нажмите кнопку **ту** и удерживайте ее, пока устройство с электроприводом не начнет перемещаться для изменения направления вращения.

3.5. СОВЕТЫ И РЕКОМЕНДАЦИИ ПО ИСПОЛЬЗОВАНИЮ

3.5.1. Вопросы по Movelite™?

Ситуация	Возможные причины	Меры по устранению
Привод не работает.	Разряжен элемент-питания радиопередатчика.	Проверьте зарядку элемента питания и, при необходимости, замените его.
	Сработала тепловая защита.	Дождитесь охлаждения привода.

Если привод по-прежнему не действует, обратитесь к специалисту по бытовым средствам механизации и автоматики.

3.5.2. Замена утерянного или поврежденного пульта управления Somfy

Для замены утерянного или сломанного устройства управления обратитесь к специалисту по бытовым средствам механизации и автоматики Somfy.

4. ТЕХНИЧЕСКИЕ ХАРАКТЕРИСТИКИ

Сетевое питание	100-240 В
Частота радиоволн	433,42 МГц
Температура эксплуатации	от 0°C до +60°C
Степень пылевлагозащитности	IP 30
Степень безопасности	Класс I

TARTALOMJEGYZÉK

1. Előzetes információk	72	3. Használat és karbantartás	76
1.1 Alkalmazási terület	72	3.1. Nyitás és Zárás gombok	76
1.2 Felelősség	72	3.2. STOP funkció	76
2. Beszerelés	74	3.3. Kedvenc pozíció (my)	76
2.1. Összeszerelés	74	3.4. Kiegészítő beállítások	76
2.2. Vezetékezés	74	3.5. Tippek és használati tanácsok	76
2.3. Üzembe helyezés	74	4. Műszaki adatok	76
2.4. Tippek és szerelési tanácsok	75		

1. ELŐZETES INFORMÁCIÓK

1.1 ALKALMAZÁSI TERÜLET

Az Movelite™ motor minden típusú függönykamis működtetésére alkalmas.

1.2 FELELŐSSÉG

KÖTELEZŐEN BETARTANDÓ BIZTONSÁGI UTASÍTÁSOK

A SOMFY által meghatározottaktól eltérő mindennemű használat nem rendeltetésszerűnek minősül. A SOMFY nem tehető felelőssé az eszközök nem rendeltetésszerű használatáért, illetve ezen utasítások figyelmen kívül hagyásáért, mely cselekmények egyben a garancia elvesztését is eredményezik. Ha kérdése van a meghajtás beszerelésével kapcsolatban, vagy további információra van szüksége, látogasson el a www.Somfy.com weboldalra, illetve forduljon SOMFY képviselőjéhez.

A FELSZERELÉS SZEMPONTJÁBÓL FONTOS BIZTONSÁGI UTASÍTÁSOK FIGYELMEZTETÉS: Fontos biztonsági utasítások következnek.

Tartsa be az összes előírást, mivel a nem megfelelő beszerelés súlyos sérülésekhez vezethet.

Az útmutatót a beszerelés után adja át a felhasználónak.

A meghajtás beszerelését kizárólag a meghajtott rendszerek és az épületautomatizálás területén jártas szakember végezheti.

A beszerelést végző személynek tájékoztatnia kell a felhasználót a meghajtott egység és a tartozékok karbantartásának szükségességéről. Meg kell határozni a karbantartást, cserét vagy ellenőrzést igénylő alkatrészeket.

Ellenőrizze, hogy a meghajtott termék súlya és mérete megfelel-e a névleges forgatónyomatéknak és üzemeltetési időnek. Ezekről az adatokról a Somfy képviselőjénél tájékozódhat.

A rendszerhez kizárólag a SOMFY által meghatározott tartozékok (függőnysin, felfogatók stb.) használhatók. Az elérhető tartozékokról és alkatrészekről tájékozódjon a SOMFY képviselőinél.

Kérjük, ellenőrizze a SOMFY dokumentációban, hogy a vezérlőegység(ek) kompatibilis(ek)-e a kiválasztott működtetőegységgel.

A rögzített vezérlőegységeknek a beszerelés után egyértelműen láthatónak kell lenniük.

A vezetékezés előírásoknak megfelelően szereljen be a bemenő rögzített vezetékekbe egy megfelelő többpolusú kapcsolóberendezést.

Ha a tápkábel megsérült, az eredetivel megegyező új kábelre kell cserélni. Ha a kábel nem leszerelhető, a veszélyhelyzetek elkerülése érdekében juttassa vissza a meghajtást a vevőszolgáltatónak.

Az áramütés kockázatának csökkentése érdekében a berendezést megfelelően földelni kell. Egyes meghajtások védőföldeléssel ellátott csatlakozóval rendelkeznek, amelyet egy harmadik (földelő) érintkezővel láttak el. Az ilyen csatlakozódugó csak védőföldeléses csatlakozóaljzatba illeszkedik. Ha a csatlakozódugó nem illeszkedik a csatlakozóaljzatba, szakképzett villanyszerelővel szereltesse fel megfelelő csatlakozóaljzatot. A csatlakozódugót semmiképpen ne cserélje ki.

A pillanatkapcsoló vezérlőelemét a meghajtott résztől látható helyre, a mozgó részekről távol kell beszerelni. Legalább 1,5 méter magasra, mások által nem elérhető helyre szerelje be.

FONTOS BIZTONSÁGI UTASÍTÁSOK

FIGYELMEZTETÉS: Az alábbiakban fontos biztonsági utasításokat közlünk, melyek betartása a személyek biztonsága érdekében kötelező.

Olvassa meg az útmutatót.

FIGYELMEZTETÉS: A meghajtást a tisztítás, karbantartás vagy csere idejére a tápellátásról le kell választani.

-A telepítést végző személynek tájékoztatást kell adnia a szükséges karbantartásról.

Ugyeljen arra, hogy a gyermekek ne használják játékszerként a rögzített vezérlőegységeket. A távirányítókat tartsa gyermekek által nem hozzáférhető helyen.

Kísérje figyelemmel a meghajtott berendezés mozgását, és a teljes kibomlásáig ne engedjen senkit a közelébe.

A tisztítás, karbantartás és csere idejére a meghajtást le kell választani a tápellátásról.

Rendszeresen ellenőrizze, hogy a berendezés megfelelően stabil-e, illetve hogy a kábelek és rugók nem használódtak-e el és nem károsodtak-e. Ha javítás vagy karbantartás szükséges, ne használja a berendezést.

A berendezést 8 évnél idősebb gyermekek, illetve testi, érzékszervi vagy szellemi fogyatékkal élő, valamint tapasztalat vagy ismeretek hiányában hozzá nem értő személyek is használhatják megfelelő felügyelet mellett, vagy miután elmagyarázták nekik a berendezés biztonságos üzemeltetésének szabályait, és ők megértették az ezzel járó kockázatokat.

Gyermekek kizárólag felügyelet alatt végezhetik a berendezés tisztítását és karbantartását.

Ugyeljen arra, hogy a gyermekek ne használják a készüléket játékszerként.

A meghajtás beszerelése előtt távolítson el minden felesleges kábelt, és kapcsoljon le minden olyan berendezést, amely a működtetéshez nem szükséges.

Ha a meghajtórendszer manuális kioldással rendelkezik, a vezérlőelemet legfeljebb 1,8 méter magasságba szerelje. $LpA \leq 70$ dB(A).



A SOMFY ACTIVITÉS SA, F-74300 CLUSES, mint gyártó kijelenti, hogy a jelen utasításokban bemutatott motoros működtetőrendszer, amelynek megjelölés szerinti tápfeszültsége 230 V-50 Hz, a jelen utasításokban leírtak szerint történő használat esetén megfelel a vonatkozó európai irányelvek alapvető követelményeinek és különösen a gépekkel foglalkozó 2006/42/EK

irányelv és a rádióberendezésekkel foglalkozó 2014/53/EU irányelv alapvető követelményeinek.

Az EU megfelelőségi nyilatkozat teljes szövege elérhető a www.somfy.com/ce oldalon.

Christian Rey, jóváhagyási felelős, a tevékenység igazgatójának nevében eljárva, Cluses, 2018/01.



Biztonsági figyelmeztetés!



Figyelem!



Információ



Az ábrát lásd a(z) 122. oldalon.

2. BESZERELÉS



Az Movelite™ motor beszerelését végző, a lakások motorizálásában és automatizálásában jártas szakember által **kötelezően** betartandó utasítások.

Ügyeljen arra, hogy ne ejtse le, üsse meg, fúrja ki vagy mártsa folyadékba a motoros működtetőrendszert. Minden motoros működtetőrendszerhez külön vezérlőegységet szereljen fel.

2.1. ÖSSZESZERELÉS

2.1.1. A sín felszerelése (A ábra)

- 1) Jelölje meg a felfogatók helyét.
- 2) Fúrja át a mennyezetet vagy a falat a megfelelő helyeken.
- 3) Rögzítse a felfogatókat.
- 4) Rögzítse a sánt a felfogatókra.

2.1.2. A motor felszerelése (B ábra)

- 1) Oldja ki a motort.
- 2) Illessze a motor tengelyét a szjítárcsa nyílásába.
- 3) Rendszerje a motort.

2.2. VEZETÉKEZÉS (C ábra)



A fémfelületen áthaladó vezetékeket kábelvezető vagy cső segítségével védje és szigetelje.

A mozgó részekkel való érintkezés elkerülése érdekében rögzítse a vezetékeket.

Ügyeljen arra, hogy a motoros működtetőrendszer tápkábele legyen hozzáférhető: így biztosítható, hogy a cseréje könnyedén elvégezhető.

- Áramtalanítsa a berendezést.

- Csatlakoztassa a meghajtást az alábbi táblázatban szereplő információk alapján:

AC vezetékezés (C1 ábra)

	Vezeték	100–240 V
1	Nulla	Kék
2	Fázis	Barna
3	Földelés	Zöld-sárga

DCT vezetékezés (C2 ábra)

1	CCW (nyitott) NO (alaphelyzetben nyitott) potenciálmentes érintkező	4	
2		5	Stop - NO (alaphelyzetben nyitott) potenciálmentes érintkező
3	Földelés közös	6	CW (zárt) NO (alaphelyzetben nyitott) potenciálmentes érintkező

Kompatibilis vezérlők - Vezérlések vezetékezése (D ábra)

- 1) Beállító eszköz
- 2) Centralis IB
- 3) 2 NO (alaphelyzetben nyitott) potenciálmentes kapcsoló

2.3. ÜZEMBE HELYEZÉS

DCT beállító eszköz

RTS vezérlőegység



2.3.1. Az RTS távirányító előzetes programozása (csak az RTS változat esetén) (E ábra)

- 1) Helyezze feszültség alá a berendezést.
- 2) Nyomja le egyidejűleg a **Nyitás** és **Zárás** gombokat az RTS távirányítón: A motoros működtetésű szerkezet fel-le mozgást végez, az RTS vezérlőegység előzetes programozása megtörtént a motorban.

2.3.2. A végállások beállítása

Az első nyitás vagy zárás vezérlés esetén a motoros működtetésű szerkezet elvégez egy első működési ciklust a végállás pozíciójának memorizálása érdekében.

2.3.3. A forgásirány ellenőrzése (F ábra)

- 1) Nyomja meg az RTS vezérlőegység **Nyitás** gombját:
 - a) Ha a motoros működtetésű szerkezet kinyílik (a), a forgásirány megfelelő.
 - b) Ha a motoros működtetésű szerkezet bezáródik (b), a forgásirány nem megfelelő. Folytassa a következő lépéssel.
- 2) Nyomja le az RTS távirányító **my** gombját, amíg a motoros működtetésű szerkezet egy elmozdulást nem végez: A forgásirány módosítása megtörtént.
- 3) A forgásirány ellenőrzéséhez nyomja meg az RTS vezérlőegység **Nyitás** gombját.

2.3.4. Az RTS vezérlőegység memorizálása (G ábra)

Nyomja le a távirányító hátoldalán elhelyezkedő PROG gombot, amíg a motoros működtetésű szerkezet egy elmozdulást nem végez. A távirányító címének végleges memorizálása megtörtént.

2.3.5. Az érintésre történő mozgás érzékenysége beállítása (H ábra)

- 1) Nyomja le egyidejűleg az RTS távirányító **Nyitás** és **Zárás** gombjait, amíg a motoros működtetésű szerkezet egy elmozdulást nem végez.
- 2) Nyomja meg egyidejűleg a **Nyitás** és **Zárás** gombokat, amíg a motoros működtetésű szerkezet egy elmozdulást nem végez, hogy átváltson magas érzékenységről alacsony érzékenységre vagy kikapcsolt helyzetbe, illetve visszaváltson magas érzékenységre.
- 3) Nyomja meg a **my** gombot, amíg a motoros működtetésű szerkezet mozogni nem kezd, hogy megerősítse a beállítást.

2.3.6. A potenciálmentes érintkező ergonomikus beállítása: Szokásos vagy 2 gomb egymás után (I ábra)

- 1) Nyomja meg egyidejűleg a **Nyitás**, **Stop** és **Zárás** gombokat a DCT beállító eszközön, amíg a motoros működtetésű szerkezet egy elmozdulást nem végez.
- 2) Nyomja le egyidejűleg a DCT beállító eszköz **Stop** és **Zárás** gombjait, amíg a motoros működtetésű szerkezet egy elmozdulást nem végez, hogy módosítsa az ergonomikus beállítást.

2.4. TIPPEK ÉS SZERELÉSI TANÁCSOK

2.4.1. Kérdése van az Movelite™ berendezéssel kapcsolatban?

Jelenségek	Lehetséges okok	Megoldások
Nem működik a motoros működtetésű szerkezet.	A vezetékezés nem megfelelő.	Ellenőrizze és kösse vissza a tápfeszültséget.
	A vezérlőegység eleme lemerült.	Ellenőrizze az elemet, és szükség esetén cserélje ki.
	A vezérlőegység nem kompatibilis.	Ellenőrizze a vezérlőegység kompatibilitását és cserélje ki, ha szükséges.
	Az alkalmazott vezérlőegység nincs elmentve a motorban.	Használjon elmentett vezérlőegységet, vagy mentse el az adott vezérlőegységet.

2.4.2. A végállások újbóli beállítása

A nyitott végállás ismételt beállítása (J ábra)

- 1) Nyomja meg a **Nyitás** gombot a motoros működtetésű szerkezet beállítandó végállásba történő elmozdításához.
- 2) Nyomja le egyidejűleg az RTS távirányító **Nyitás** és **Zárás** gombjait, amíg a motoros működtetésű szerkezet egy elmozdulást nem végez.
- 3) Nyomja meg a **Nyitás** vagy **Zárás** gombot a motoros működtetésű szerkezet tetszőleges új pozícióba történő mozgatásához.
- 4) Az új végállás megerősítéséhez nyomja meg a **my/Stop** gombot, amíg a motoros működtetésű szerkezet mozogni nem kezd.

A zárt végállás ismételt beállítása (K ábra)

- 1) Nyomja meg a **Zárás** gombot a motoros működtetésű szerkezet beállítandó végállásba történő elmozdításához.
- 2) Nyomja le egyidejűleg az RTS távirányító **Nyitás** és **Zárás** gombjait, amíg a motoros működtetésű szerkezet egy elmozdulást nem végez.
- 3) Nyomja meg a **Nyitás** vagy **Zárás** gombot a motoros működtetésű szerkezet tetszőleges új pozícióba történő mozgatásához.
- 4) Az új végállás megerősítéséhez nyomja meg a **my/Stop** gombot, amíg a motoros működtetésű szerkezet mozogni nem kezd.

2.4.3. A vezérlőegység törlése a motor memóriájából (L ábra)

Ezzel az alaphelyzethez állítással az összes helyi vezérlőegység törlődik, azonban a beállított végállások és a kedvező pozíció megmaradnak.

A beprogramozott távirányítók törléséhez használjon egy csapot, hogy lenyomja és nyomva tartsa a motor PROG gombját, amíg a motoros működtetésű szerkezet két elmozdulást nem végez.

Az összes távirányító törlése megtörtént.

2.4.4. A motor memóriájának törlése (M ábra)

Ezzel az alaphelyzetbe állítással az összes vezérlőegység, érzékelő és beállított végállás törlődik, illetve a motor kedvenc pozíciója (my) visszaáll az alapértékre.

A motor alaphelyzetbe állításához egy csap segítségével nyomja meg a PROG gombot, amíg a motoros működtetésű szerkezet 3 elmozdulást nem végez.

Ezzel minden beállítás törlődik.

3. HASZNÁLAT ÉS KARBANTARTÁS

i A motoros működtetőrendszer nem igényel karbantartást.

3.1. NYITÁS ÉS ZÁRÁS GOMBOK (N ábra)

A **Nyitás** vagy **Zárás** gomb megnyomása teljesen kinyitja vagy bezárja a motoros működtetésű szerkezetet.

3.2. LEÁLLÍTÁS FUNKCIÓ (O ábra)

A motoros működtetésű szerkezet mozgásban van.

Nyomja meg röviden a **my** gombot: a motoros működtetésű szerkezet automatikusan megáll.

3.3. KEDVENC POZÍCIÓ (my) (P ábra)

A motoros működtetésű szerkezet megáll.

Nyomja meg röviden a **my** gombot: a motoros működtetésű szerkezet mozogni kezd, majd megáll a kedvenc pozícióban (my).

A kedvenc pozíció (my) módosításához vagy törléséhez lásd a „További beállítások” fejezetet.

3.4. KIEGÉSZÍTŐ BEÁLLÍTÁSOK

3.4.1. A kedvenc pozíció (my) módosítása (Q ábra)

1) Állítsa a motoros működtetésű szerkezetet a tetszőleges kedvenc pozícióba (my).

2) Nyomja meg a **my** gombot és tartsa lenyomva kb. 5 másodpercig, amíg a motoros működtetésű szerkezet egy elmozdulást nem végez: a kívánt kedvenc pozíció (my) memorizálása megtörtént.

3.4.2. A kedvenc pozíció (my) törlése (R ábra)

1) Nyomja meg a **my** gombot: a motoros működtetésű szerkezet mozogni kezd, majd megáll a kedvenc pozícióban (my).

2) Nyomja meg ismét a **my** gombot, és tartsa lenyomva addig, amíg a motoros működtetésű szerkezet mozogni nem kezd: a kedvenc pozíció (my) törlése megtörtént.

3.4.3. Somfy távirányítók hozzáadása/törlése

Lásd a vonatkozó útmutatót.

3.4.4. A motor forgásirányának módosítása (S ábra)

Mozgassa el a motoros működtetésű szerkezetet a végállásokból.

1) Nyomja le egyidejűleg az RTS távirányító **Nyitás** és **Zárás** gombjait, amíg a motoros működtetésű szerkezet egy elmozdulást nem végez.

2) Nyomja meg a **my** gombot, amíg a motoros működtetésű szerkezet mozogni nem kezd, hogy megfordítsa a forgásirányt.

3.5. TIPPEK ÉS HASZNÁLATI TANÁCSOK

3.5.1. Kérdése van az Movelite™ készülékkel kapcsolatban?

Jelenségek	Lehetséges okok	Megoldások
Nem működik a motoros működtetésű szerkezet.	A vezérlőegység eleme lemerült.	Ellenőrizze az elemet, és szükség esetén cserélje ki.
	A motoros működtetőrendszer hővédelmi üzemmódban van.	Várja meg, amíg a motoros működtetőrendszer lehül.

Ha a motoros működtetésű szerkezet továbbra sem működik, kérje egy, a lakások motorizálásában és automatizálásában jártas szakember segítségét.

3.5.2. Elveszett vagy sérült Somfy vezérlőegység pótlása

Az elveszett vagy sérült vezérlőegység pótlásához kérje egy, a lakások motorizálásában és automatizálásában jártas Somfy szakember segítségét.

4. MŰSZAKI ADATOK

Hálózati táplálás	100–240 V
Rádiófrekvencia	433,42 MHz
Működési hőmérséklet	0 °C-tól +60 °C-ig
Védettségi fokozat	IP 30
Biztonsági szint	I. osztály

Ove se upute odnose na sve motore Movelite™ RTS, svih okretnih momenata/brzine.

SADRŽAJ

1. Informacije o potrebnim preduvjetima	77	3. Upotreba i održavanje	81
1.1 Područja primjene	77	3.1. Gumbi za otvaranje i zatvaranje	81
1.2 Pouzdanost	77	3.2. Funkcija STOP	81
2. Ugradnja	79	3.3. Omiljen položaj (my)	81
2.1. Ugradnja	79	3.4. Dodatne postavke	81
2.2. Ožičavanje	79	3.5. Savjeti i preporuke za upotrebu	81
2.3. Puštanje u pogon	79	4. Tehnički podaci	81
2.4. Savjeti i preporuke za ugradnju	80		

1. INFORMACIJE O POTREBNIM PREDUVJETIMA

1.1 PODRUČJA PRIMJENE

Motor Movelite™ dizajniran je za pokretanje svih vrsta kamiša

1.2 POUZANOST

OBAVEZNE SIGURNOSNE UPUTE

Svaka vrsta primjene izvan onoga što propisuje tvrtka SOMFY nije u skladu s uputama. Tvrtka SOMFY ne snosi odgovornost za takve vrste upotrebe i u slučaju nepoštivanja navedenih uputa, što također rezultira poništenjem jamstva. Ako niste sigurni u nešto prilikom ugradnje motora, ili želite dodatne informacije, posjetite web-mjesto www.Somfy.com ili se obratite svom savjetniku unutar tvrtke SOMFY.

VAŽNE SIGURNOSNE UPUTE ZA UGRADNJU

UPOZORENJE: Važne sigurnosne upute. Pridržavajte se svih uputa jer nepravilna ugradnja može prouzročiti teške ozljede.

Predajte ove upute korisniku nakon ugradnje.

Ugradnju motora potrebno je prepustiti osposobljenom instalateru, stručnjaku za motore i automatizaciju u šifovanju.

Instalater korisnike mora informirati o zahtjevima održavanje motora i pripadajuće dodatne opreme. Mora navesti koje je stavke potrebno održavati, zamijeniti ili provjeravati.

Provjerite jesu li masa i dimenzije proizvoda koji je potrebno motorizirati u skladu s nazivnim okretnim momentom i vremenom rada. Te su vam informacije dostupne kod savjetnika tvrtke Somfy.

Upotrebljavajte isključivo dodatnu opremu (vodilice, nosače itd.) koju tvrtka SOMFY preporučuje za ugradnju s jedinicom. Kataloški brojevi dodatne opreme dostupni su vam kod savjetnika tvrtke SOMFY.

U dokumentaciji tvrtke SOMFY provjerite koje su upravljačke jedinice kompatibilne s odabranim pokretačem.

Fiksne komande moraju biti jasno vidljive nakon ugradnje.

Odgovarajući višepolni preklopni uređaj mora biti ugrađen ispred fiksnog ožičenja sukladno pravilima ožičavanja.

Ako je kabel za napajanje oštećen, potrebno ga je zamijeniti identičnim kabelom. Ako se kabel ne može ukloniti, vratite motor u postprodaju kako biste izbjegli potencijalno opasne situacije. Kako bi se smanjila opasnost od električnog udara, oprema mora biti pravilno uzemljena. Neke se verzije motora isporučuju s priključkom za uzemljenje koji ima treći pin (za uzemljenje). Taj se priključak može priključiti isključivo u utičnicu za uzemljenje. Ako se priključak ne može priključiti u dotičnu utičnicu, obratite se ovlaštenom električaru kako bi postavio pravilnu utičnicu. Zabranjeno je izvođenje preinaka na priključku.

Element za pokretanje preklopnog prekidača za isključenje mora se nalaziti na vidljivom i otvorenom mjestu na pogonjenom dijelu, ali dalje od pomičnih dijelova. Ugrađuje se na visinu od minimalno 1,5 m, gdje nije dostupan neovlaštenim rukovateljima.

VAŽNE SIGURNOSNE UPUTE

UPOZORENJE: Važne sigurnosne upute. Potrebno ih je poštivati radi sigurnosti.

Čuvajte ove upute.

UPOZORENJE: Motorni pogon treba odspojiti s izvora napajanja tijekom čišćenja, održavanja i prilikom zamjene dijelova.

– Instalater vas mora obavijestiti o svim potrebnim održavanjima.

Ne dopustite djeci da se igraju s fiksnim komandama. Držite daljinske upravljače izvan dohvata djece.

Nadzirite motoriziranu instalaciju dok je u pokretu i držite druge osobe podalje od nje dok je do kraja izvučena.

Na motoru je prilikom čišćenja, održavanja i zamjene dijelova potrebno isključiti napajanje.

Redovito pregledavajte instalaciju kako biste provjerili ima li eventualnih nepravilnosti te uočili znakove trošenja ili oštećenja na kabelima i oprugama. Instalaciju nemojte upotrebljavati ako je potreban popravak ili podešavanje.

Djeca starija od 8 godina i osobe smanjenih fizičkih, osjetilnih ili mentalnih sposobnosti te osobe koje ne posjeduju potrebno iskustvo i znanje uređaj smiju upotrebljavati pod nadzorom i po primitku odgovarajućih uputa za sigurnu upotrebu uređaja te nakon što se upoznaju sa svim potencijalnim opasnostima.

Čišćenje i korisničko održavanje uređaja zabranjeno je djeci bez adekvatnog nadzora.

Djeci je zabranjeno igranje uređajem.

Prije ugradnje motora uklonite sve nepotrebne kabele i isključite svu opremu koja nije potrebna za rad.

Ako ugrađujete motor s ručnim otpuštanjem, element za pokretanje ugradite na visinu od najmanje 1,8 m.

$LpA \leq 70 \text{ dB(A)}$.



Ovim tvrtka SOMFY ACTIVITÉS SA, F-74300 CLUSES kao proizvođač izjavljuje da je motor na koji se odnose ove upute, označen za napajanje pod 230 V-50 Hz i koji se upotrebljava u skladu s ovim uputama, usklađen s osnovnim zakonskim odredbama europskih Direktiva, a osobito Direktive za strojeve 2006/42/EK i Direktive za radio 2014/53/EZ.

Cjeloviti tekst izjave o sukladnosti nalazi se na web-mjestu www.somfy.com/ce.

Christian Rey, voditelj odjela homologacija u ime direktora, Cluses, 01/2018.



Sigurnosno upozorenje!



Oprez!



Informacije



Ilustraciju potražite na stranici 122.

2. UGRADNJA

Upute koje **mora** poštivati stručnjak za motore i automatizaciju u stanovanju koji ugrađuje motor Movelite™.

Ne bacajte, udarajte, bušite i ne uranjajte motor u tekućine.

Ugradite zasebnu upravljačku jedinicu za svaki motor.

2.1. UGRADNJA

2.1.1. Ugradnja vodilice (slika A)

- 1) Označite položaj nosača.
- 2) Izbušite rupe na pravim mjestima u stropu ili zidu.
- 3) Pričvrstite nosače.
- 4) Pričvrstite vodilicu na nosače.

2.1.2. Ugradnja motora (slika B)

- 1) Odbravite motor
- 2) Umetnite pogonsku osovinu u otvor pogonske remenice.
- 3) Zabravite motor.

2.2. OŽIČAVANJE (slika C)



Kabeli koji prolaze kroz metalni zid moraju biti zaštićeni i izolirani oklopom ili omotačem.

Pričvrstite kabele kako ne bi dodirivali pomične dijelove.

Kabel za napajanje motora mora biti dostupan: to je nužno za njegovu jednostavnu zamjenu.

- Isključite napajanje.

- Priključite motor sukladno informacijama iz tablice u nastavku:

AC kabel (slika C1)

	Žica	100 V to 240 V
1	Neutralno	Plavo
2	Napon	Smede
3	Masa	Žuto/zeleno

DCT kabel (slika C2)

1	CCW (otvoreno) NO suhi kontakt	4	
2		5	Stop – NO suhi kontakt
3	Uobičajena masa	6	CW (zatvoreno) NO suhi kontakt

Kompatibilne komande – ožičavanje komande (slika D)

- 1) Alat za postavljanje
- 2) Centralis IB
- 3) 2 NO (obično otvorena) prekidača sa suhim kontaktom

2.3. PUŠTANJE U POGON

Alat za postavljanje DCT

Upravljačka jedinica RTS



2.3.1. Ponovno programiranje upravljačke jedinice RTS (samo za verziju RTS) (slika E)

- 1) Uključite napajanje
- 2) Istodobno pritisnite gumbе za **otvaranje** i **zatvaranje** u upravljačkoj jedinici RTS: motorizirani se proizvod podiže i sputa, a upravljačka se jedinica RTS ponovno programira u motor.

2.3.2. Postavljanje krajnjih graničnih položaja

Prilikom prve naredbe za otvaranje ili zatvaranje motorizirani se proizvod prvi put pokreće kako bi se pohranio položaj zaustavljanja.

2.3.3. Provjera smjera okretanja (slika F)

1) Pritisnite gumb za **otvaranje** na upravljačkoj jedinici RTS:

- Ako se motorizirani proizvod otvara (a), smjer okretanja je ispravan.
- Ako se motorizirani proizvod zatvara (b), smjer okretanja je neispravan: prijedite na sljedeći korak.

2) Pritisnite gumb **my** na upravljačkoj jedinici RTS i držite tako sve dok se motorizirani proizvod ne pokrene: mijenja se smjer okretanja.

3) Pritisnite gumb za **otvaranje** na upravljačkoj jedinici RTS kako biste provjerali smjer okretanja.

2.3.4. Pohrana upravljačke jedinice RTS (slika G)

Pritisnite gumb PROG na poredni upravljačke jedinice i držite tako sve dok se motorizirani proizvod ne pokrene. Adresa daljinskog upravljača ostaje trajno pohranjena.

2.3.5. Namještanje osjetljivosti pokreta na dodir (slika H)

1) Istodobno pritisnite gumb za **otvaranje** i **zatvaranje** na upravljačkoj jedinici RTS i držite tako sve dok se motorizirani proizvod ne pokrene.

2) Istodobno pritisnite gumb za **otvaranje** i **zatvaranje** i držite tako sve dok se motorizirani proizvod ne pokrene za prebacivanje između velike osjetljivosti, male osjetljivosti i položaja bez pokreta na dodir te nazad na veliku osjetljivost.

3) Pritisnite gumb **my** i držite tako sve dok se motorizirani proizvod ne pokrene kako bi se potvrdila postavka.

2.3.6. Ergonomična postavka suhog kontakta: Standardno ili 2 gumba jedan za drugim (slika I)

1) Istodobno pritisnite gumb za **otvaranje**, **zaustavljanje** i **zatvaranje** na alatu za postavljanje DCT i držite tako sve dok se motorizirani proizvod ne pokrene.

2) Istodobno pritisnite gumb za **zaustavljanje** i **zatvaranje** na alatu za postavljanje DCT i držite tako dok se motorizirani proizvod ne pomakne u položaj za ergonomičan način.

2.4. SAVJETI I PREPORUKE ZA UGRADNJU

2.4.1. Imate pitanja o motoru Movelite™?

Primjedbe	Mogući uzroci	Rješenja
Motorizirani proizvod ne radi.	Ožičavanje nije ispravno.	Provjerite i ponovno uključite napajanje
	Baterija upravljačke jedinice je slaba.	Provjerite stanje baterije i zamijenite ako je potrebno.
	Upravljačka jedinica nije kompatibilna.	Provjerite kompatibilnost i zamijenite upravljačku jedinicu ako je potrebno.
	Korištena upravljačka jedinica nije programirana za motor.	Upotrijebite programiranu upravljačku jedinicu ili programirajte upravljačku jedinicu.

2.4.2. Ponovno postavljanje krajnjih graničnih položaja

Ponovno namještanje krajnjeg graničnog položaja za otvaranje (slika J)

1) Pritisnite gumb za **otvaranje** kako biste motorizirani proizvod pomakli u krajnji granični položaj koji je potrebno ponovno namjestiti.

2) Istodobno pritisnite gumb za **otvaranje** i **zatvaranje** na upravljačkoj jedinici RTS i držite tako sve dok se motorizirani proizvod ne pokrene.

3) Pritisnite gumb za **otvaranje** ili **zatvaranje** kako biste motorizirani proizvod pomakli u novi željeni položaj.

4) Da biste potvrdili novi krajnji granični položaj, pritisnite gumb **my/za zaustavljanje** i držite tako sve dok se motorizirani proizvod ne pokrene.

Ponovno namještanje krajnjeg graničnog položaja za zatvaranje (slika K)

1) Pritisnite gumb za **zatvaranje** kako biste motorizirani proizvod pomakli u krajnji granični položaj koji je potrebno ponovno namjestiti.

2) Istodobno pritisnite gumb za **otvaranje** i **zatvaranje** na upravljačkoj jedinici RTS i držite tako sve dok se motorizirani proizvod ne pokrene.

3) Pritisnite gumb za **otvaranje** ili **zatvaranje** kako biste motorizirani proizvod pomakli u novi željeni položaj.

4) Da biste potvrdili novi krajnji granični položaj, pritisnite gumb **my/za zaustavljanje** i držite tako sve dok se motorizirani proizvod ne pokrene.

2.4.3. Brisanje upravljačke jedinice iz memorije motora (slika L)

Resetiranjem se brišu sve lokalne upravljačke jedinice, međutim postavke krajnjeg graničnog položaja i omiljenog položaja ostaju zadržane.

Da biste izbrisali sve programirane upravljačke jedinice, iglom pritisnite i držite gumb PROG na motoru sve dok se motorizirani proizvod dvaput ne pokrene.

Sve se upravljačke jedinice brišu.

2.4.4. Brisanje memorije motora (slika M)

Ovim se resetiranjem brišu sve upravljačke jedinice, svi senzori i sve postavke krajnjeg graničnog položaja i resetira se omiljeni položaj motora (my).

Da biste resetirali motor, iglom pritisnite i držite gumb PROG sve dok se motorizirani proizvod ne pokrene 3 puta. Sve se postavke brišu.

3. UPOTREBA I ODRŽAVANJE

 Ovaj motor nije potrebno održavati

3.1. GUMBI ZA OTVARANJE I ZATVARANJE (slika N)

Pritiskanjem gumb za **otvaranje** ili **zatvaranje** motorizirani se proizvod do kraja otvara ili zatvara.

3.2. FUNKCIJA STOP (slika O)

Motorizirani proizvod je u pokretu.

Nakratko pritisnite gumb **my**: motorizirani se proizvod automatski zaustavlja.

3.3. OMILJENI POLOŽAJ (my) (slika P)

Motorizirani je proizvod zaustavljen.

Nakratko pritisnite gumb **my**: motorizirani se proizvod pokreće i zaustavlja u omiljenom položaju (my).

Za izmjenu ili brisanje omiljenog (my) položaja, pogledajte odlomak „Dodatne postavke“

3.4. DODATNE POSTAVKE

3.4.1. Izmjena omiljenog položaja (my) (slika Q)

1) Postavite motorizirani proizvod u željeni omiljeni položaj (my).

2) Držite gumb **my** pritisnutim = 5 sekundi, sve dok se motorizirani proizvod ne pokrene: željeni omiljeni položaj (my) je programiran.

3.4.2. Brisanje omiljenog položaja (my) (slika R)

1) Pritisnite gumb **my**: motorizirani se proizvod pokreće i zaustavlja u omiljenom položaju (my).

2) Ponovno pritisnite gumb **my** i držite tako sve dok se motorizirani proizvod ne pokrene: omiljeni se položaj (my) briše.

3.4.3. Dodavanje/brisanje upravljačkih jedinica Somfy

Pogledajte odgovarajuća uputstva

3.4.4. Izmjena smjera okretanja motora (slika S)

Odmaknite motorizirani proizvod od krajnjih graničnih položaja.

1) Istodobno pritisnite gumb **my** i držite tako sve dok se motorizirani proizvod ne pokrene: **otvaranje** i **zatvaranje** na upravljačkoj jedinici RTS i držite tako sve dok se motorizirani proizvod ne pokrene.

2) Pritisnite gumb **my** i držite tako sve dok se motorizirani proizvod ne pokrene u smjeru obrnutom od smjera okretanja.

3.5. SAVJETI I PREPORUKE ZA UPOTREBU

3.5.1. Imate pitanja o motoru Movelite™?

Primjedbe	Mogući uzroci	Rješenja
Motorizirani proizvod ne radi.	Baterija upravljačke jedinice je slaba.	Provjerite stanje baterije i zamijenite ako je potrebno.
	Aktivirala se toplinska zaštita motoriziranog proizvoda.	Pričekajte da se motor ohladi.

Ako motorizirani proizvod i dalje ne radi, obratite se stručnjaku za motorizaciju i automatizaciju u stanovanju.

3.5.2. Zamjena izgubljene ili slomljene upravljačke jedinice Somfy

Za zamjenu izgubljene ili slomljene upravljačke jedinice obratite se stručnjaku za motore i automatizaciju u stanovanju tvrtke Somfy.

4. TEHNIČKI PODACI

Napajanje	100 V – 240 V
Radijska frekvencija	433,42 MHz
Radna temperatura	0 °C do + 60 °C
Nazivna vrijednost indeksa zaštite	IP 30
Razina sigurnosti	Klasa I

SADRŽAJ

1. Neophodne informacije	82	3. Upotreba i održavanje	86
1.1 Oblasti primene	82	3.1. Dugme „Otvori“ i dugme „Zatvori“	86
1.2 odgovornost	82	3.2. Funkcija „STOP“	86
2. Montaža	84	3.3. Omiljena pozicija (moja/my)	86
2.1. Montaža	84	3.4. Dodatna podešavanja	86
2.2. Povezivanje žica	84	3.5. Saveti i preporuke za upotrebu	86
2.3. Podešavanje uređaja	84	4. Tehnički podaci	86
2.4. Saveti i preporuke za montažu	85		

1. VAŽNE INFORMACIJE

1.1 OBLASTI PRIMENE

Movelite™ motor je dizajniran da odgovara svim tipovima garnišni.

1.2 ODGOVORNOSTI

OBAVEZNA BEZBEDNOSNA UPUTSTVA

Svaka upotreba uređaja van područja primene definisanih od strane kompanije Somfy smatra se neadekvatnom. Kompanija SOMFY ne može biti odgovorna za nepravilnu upotrebu uređaja niti zbog nepridržavanja ovog uputstva, niti se u ovim slučajevima garancija može smatrati važećom. Ukoliko se pojave bilo kakve nedoumice prilikom montaže uređaja ili ukoliko su Vam potrebne dodatne informacije, molimo Vas da posetite internet stranicu www.Somfy.com ili se obratite lokalnoj kontakt osobi kompanije Somfy.

VAŽNA BEZBEDNOSNA UPUTSTVA ZA MONTAŽU

UPOZORENJE: Važna bezbednosna uputstva. Pažljivo pratite sva uputstva, budući da nepravilna montaža može prouzrokovati ozbiljne povrede.

Molimo Vas da ova uputstva predate korisniku nakon montaže uređaja.

Uređaj mora biti montiran od strane kvalifikovane osobe za rad sa ovakvim uređajima i sa automatizovanim uređajima za domaćinstvo.

Osoba koja montira uređaj mora obavestiti korisnika o neophodnom održavanju montirane jedinice, kao i svim pratećim dodacima. Neophodno je skrenuti pažnju na delove koji zahtevaju održavanje, redovnu zamenu i proveru.

Proverite da li su težina i dimenzije proizvoda koji će biti montiran kompatibilne sa odgovarajućim obrtnim momentom i vremenom rada. Ovu informaciju možete dobiti od lokalne kontakt osobe u kompaniji Somfy.

Koristite samo one dodatke (garnišne, držače, itd.) koji su navedeni od strane kompanije Somfy kao odgovarajući za vašu jedinicu. Sifre navedenih dodataka možete dobiti od lokalne kontakt osobe u kompaniji Somfy.

Molimo Vas da konsultujete dokumentaciju kompanije SOMFY kako biste saznali koje su upravljačke jedinice kompatibilne sa odabranim mehanizmom.

Fiksne kontrolne jedinice će biti jasno vidljive nakon montaže. Odgovarajući višepolni prekidač mora biti ugrađen na izvor energije u skladu sa svim pravilima povezivanja.

Ukoliko je naponski kabl oštećen, mora biti zamenjen identičnim kablom. Ukoliko kabl nije moguće zameniti, vratite uređaj službi održavanja kako bi se izbegla opasnost.

Da bi se umanjio rizik od električnog udara, ova oprema mora imati pravilno uzemljenje. Za neke verzije uređaja obezbeđen je utikač sa uzemljenjem, koji ima treću iglu. Ovaj utikač odgovara samo utičnicama sa dodatnim uzemljenjem. Ukoliko utikač ne odgovara utičnici, pozovite kvalifikovanog električara koji će postaviti odgovarajuću utičnicu. Nemojte menjati utikač ni pod kojim uslovima.

Pokretni deo preklopnog prekidača mora biti postavljen u sklopu montiranog dela, ali udaljen od pokretnih delova uređaja. Prekidač mora biti montiran na minimalnoj visini od 1,5 m i van domašaja.

VAŽNA BEZBEDNOSNA UPUTSTVA

UPOZORENJE: Važna bezbednosna uputstva. Zbog Vaše bezbednosti važno je da se pridržavate ovog uputstva.

Sačuvajte ovo uputstvo.

UPOZORENJE: Pogon treba da se odvoji od svog izvora napajanja tokom čišćenja, održavanja i kada se menjaju delovi.

-Osoba koja vam montira uređaj treba i da vas obavesti ukoliko je neophodno njegovo održavanje.

Ne dozvolite deci da se igraju kontrolnom jedinicom. Čuvajte daljinski upravljač dalje od domašaja dece.

Posmatrajte montiranu jedinicu dok je u pokretu i ne dozvolite pristup drugim licima sve dok montiranje ne bude u potpunosti završeno.

Uređaj mora biti isključen iz struje prilikom čišćenja, održavanja ili tokom zamene delova.

Redovno proveravajte montirani uređaj zbog mogućeg debalansa ili znakova habanja ili oštećenja na kablovima i oprugama. Ne upotrebljavajte uređaj ukoliko mu je neophodna popravka ili podešavanje.

Ovaj uređaj mogu koristiti deca od najmanje 8 godina starosti, kao i osobe ograničene psihičke, senzorne i mentalne sposobnosti ili osobe sa nedostatkom iskustva i znanja, ukoliko su pod nadzorom ili su obučeni za bezbednu upotrebu uređaja, svesni potencijalnih opasnosti.

Čišćenje i održavanje uređaja ne treba prepuštati deci bez nadzora. Ne dozvolite deci da se igraju uređajem.

Pre nego što montirate uređaj, uklonite sve nepotrebne kablove i uklonite svu opremu koja nije potrebna za montiranje.

Ukoliko je uređaj predviđen za manuelnu upotrebu, montirajte njegov pokretni deo na visini manjoj od 1,8 m.

$LpA \leq 70$ dB(A).



Ovim putem, kompanija SOMFY ACTIVITÉS SA, F-74300 CLUSES izjavljuje da je motorni sistem obuhvaćen ovim uputstvima predviđen da se napaja sa 230V-50Hz i koristi se kao što je navedeno u ovim uputstvima, u skladu sa suštinskim zahtevima direktive o mašinama 2006/42/EC i direktive o radio opremi 2014/53/EU.

Ceo tekst deklaracije o usklađenosti sa EU je dostupan na www.somfy.com/ce.

Kristijan Rej, zadužen za homologacije, postupa u ime direktora delatnosti, Cluses, 01/2018.



Bezbednosno upozorenje!



Oprez!



Informacija



Pogledajte sliku na strani 122.

2. MONTAŽA



Ovlašćena osoba koja vrši montiranje Movelite™ motora **mora se** rukovoditi ovim uputstvima prilikom montaže. Uređaj se ne sme ispuštati, udarati, bušiti ili potapati u vodu.

Za svaki uređaj je potrebno montirati posebnu upravljačku jedinicu.

2.1. MONTAŽA

2.1.1. Montaža garnišne (Prikaz A)

- 1) Obeležite mesta za nosače.
- 2) Izbušite plafon ili zid na obeleženim mestima.
- 3) Postavite nosače.
- 4) Postavite garnišnu na nosače.

2.1.2. Montaža motora (Prikaz B)

- 1) Otključajte motor
- 2) Postavite osovinu motora u otvor za mehanizam.
- 3) Zaključajte motor.

2.2. POVEZIVANJE ŽICA (Prikaz C)



Kablovi koji prolaze kroz metalni zid moraju biti zaštićeni i izolovani bužiroom ili navlakom.

Pričvrstite kablove kako biste izbegli kontakt sa pokretnim delovima.

Ostavite kabl za napajanje lako dostupnim: mora biti postavljen tako da se lako može zameniti.

- Isključite dovod struje.

- Priključite uređaj prateći informacije navedene u donjoj tabeli:

Povezivanje naponskih žica (Prikaz C1)

	Žica	100V - 240V
1	Nula	Plava
2	Faza	Braon
3	Uzemljenje	Žuta / Zelena

Povezivanje žica preko beznaponskog („DCT“) prekidača (Prikaz C2)

1	CCW (Otvori) beznaponski prekidač	4	
2		5	Stop - beznaponski prekidač
3	Zajedničko uzemljenje	6	CW (Zatvori) beznaponski prekidač

Kompatibilne upravljačke jedinice - povezivanje (Prikaz D)

- 1) Jedinica za podešavanje
- 2) Centralis IB
- 3) Beznaponski dupli prekidač

2.3. PODEŠAVANJE UREĐAJA

DCT Jedinica za podešavanje

RTS upravljačka jedinica



2.3.1. Unapred programirana RTS upravljačke jedinice (samo za RTS verziju) (Prikaz E)

- 1) Uključite dovod struje.
- 2) Pritisnite dugme „Otvori“ i dugme „Zatvori“ istovremeno na RTS upravljačkoj jedinici. Mehanički deo se pomera gore-dole, i RTS upravljačka jedinica je unapred programirana na motoru.

2.3.2. Podešavanje granice zaustavljanja

Pri prvoj komandi „Otvori“ ili „Zatvori“, mehanički deo se prvi put pokreće kako bi se snimio položaj definitivnog zaustavljanja.

2.3.3. Proveravanje smer rotacije (Prikaz F)

- 1) Pritisnite **dugme „Otvori“** na RTS upravljačkoj jedinici:
 - a) Ukoliko se mehanički deo otvori (a), smer rotacije je ispravan.
 - a) Ukoliko se mehanički deo zatvori (b), smer rotacije je neispravan: Pređite na sledeći korak.
- 2) Pritisnite **dugme „my“** na RTS upravljačkoj jedinici dok se mehanički deo pomera: Smer rotacije je promenjen.
- 3) Pritisnite **dugme „Otvori“** na RTS upravljačkoj jedinici kako biste proverili smer rotacije.

2.3.4. Snimanje RTS upravljačke jedinice (Prikaz G)

Pritisnite dugme „PROG“ na poleđini upravljačke jedinice dok se mehanički deo pomera. Adresa daljinskog upravljača je trajno snimljena.

2.3.5. Podešavanje opcije „Osetljivost na dodir“ (Prikaz H)

- 1) Pritisnite **dugme „Otvori“** i **dugme „Zatvori“** na RTS upravljačkoj jedinici istovremeno sve dok se mehanički deo pomera.
- 2) Pritisnite **dugme „Otvori“** i **dugme „Zatvori“** istovremeno sve dok se mehanički deo pomera kako biste promenili visok stepen osetljivosti niskim stepenom osetljivosti, isključili stepen osetljivosti na dodir, ili vratili na opciju visokog stepena osetljivosti na dodir.
- 3) Pritisnite **dugme „my“**, dok se mehanički deo pomera, kako biste potvrdili podešavanje.

2.3.6. Ergonomsko podešavanje bežnaponskog prekidača : Standardan ili sa dva dugmeta(Prikaz I)

- 1) Pritisnite **dugme „Otvori“**, **dugme „Stop“** i **dugme „Zatvori“** na prekidaču istovremeno sve dok se mehanički deo pomera.
- 2) Pritisnite **dugme „Stop“** i **dugme „Zatvori“** na DCT jedinici za podešavanje istovremeno sve dok se mehanički deo pomera kako biste promenili položaj.

2.4. SAVETI I PREPORUKE ZA MONTAŽU

2.4.1. Pitanja o Movelite™ motoru?

Opažanja	Mogući uzroci	Rešenja
Mehanički deo ne radi.	Neispravno povezivanje žica.	Proverite i ponovo uključite dovod struje.
	Baterija komandne tačke je slaba.	Prekontrolišite da li je baterija ispravna i zamenite je ako je potrebno.
	Upravljačka jedinica nije kompatibilna.	Proverite da li je upravljačka jedinica kompatibilna i zamenite je, ukoliko je to potrebno.
	Upravljačka jedinica koja se koristi nije registrovana u motoru.	Upotrebite već programiranu upravljačku jedinicu ili programirajte ovu upravljačku jedinicu.

2.4.2. Ponovno podešavanje granice zaustavljanja

Ponovno podešavanje granice otvaranja(Prikaz J)

- 1) Pritisnite **dugme „Otvori“** kako biste pomerili mehanički deo do granice zaustavljanja za ponovno podešavanje.
- 2) Pritisnite **dugme „Otvori“** i **dugme „Zatvori“** na RTS upravljačkoj jedinici istovremeno sve dok se mehanički deo pomera.
- 3) Pritisnite **dugme „Otvori“** ili **dugme „Zatvori“** kako biste pomerili mehanički deo na novu željenu poziciju.
- 4) Da biste potvrdili novu granicu zaustavljanja, pritisnite **dugme „my“/ „Stop“**, dok se mehanički deo pomera.

Ponovno podešavanje granice zatvaranja(Prikaz K)

- 1) Pritisnite **dugme „Zatvori“** kako biste pomerili mehanički deo do granice zaustavljanja za ponovno podešavanje.
- 2) Pritisnite **dugme „Otvori“** i **dugme „Zatvori“** na RTS upravljačkoj jedinici istovremeno sve dok se mehanički deo pomera.
- 3) Pritisnite **dugme „Otvori“** ili **dugme „Zatvori“** kako biste pomerili mehanički deo na novu željenu poziciju.
- 4) Da biste potvrdili novu granicu zaustavljanja, pritisnite **dugme „my“/ „Stop“**, dok se mehanički deo pomera.

2.4.3. Brisanje upravljačke jedinice iz memorije motora (Prikaz L)

Ovom komandom se brišu sva podešavanja upravljačkih jedinica, ali podešavanja granica zatvaranja i omiljene pozicije ostaju.

Da biste obrisali programirane upravljačke jedinice, upotrebite iglu (špenadlu) pritisnite i držite dugme „prog“ dok se mehanički deo ne pomeri 2 puta.

Sve upravljačke jedinice su obrisane.

2.4.4. **Brisanje memorije motora (Prikaz M)**

Ovom komandom se brišu sva podešavanja upravljačkih jedinica, senzora i podešenih granica zatvaranja, kao i podešene omiljene (my) pozicije motora.

Da biste resetovali motor, upotrebite iglu (špenadlu) pritisnite i držite DUGME „PROG“ dok se mehanički deo ne pomeri 3 puta.

Sva podešavanja su obrisana.

3. UPOTREBA I ODRŽAVANJE

 Uređaj se ne mora održavati

3.1. DUGME „OTVORI“ I DUGME „ZATVORI“ (Prikaz N)

Pritiskom na dugme „Otvori“ ili dugme „Zatvori“ u potpunosti otvarate ili zatvarate mehanički deo.

3.2. FUNKCIJA „STOP“ (Prikaz O)

Mehanički deo se pomera.

Kratko pritisnite na dugme „my“: mehanički deo se automatski zaustavlja.

3.3. OMILJENA POZICIJA (my/moja) (Prikaz P)

Mehanički deo je zaustavljen.

Kratko pritisnite na dugme „my“: motorizovani proizvod se pokreće i zaustavlja u omiljenom položaju (my).

Da biste promenili ili obrisali omiljeni položaj (my), pogledajte deo koji se zove „Dodatna podešavanja“

3.4. DODATNA PODEŠAVANJA

3.4.1. Izmena omiljenog položaja (my) (Prikaz O)

1) Postavite mehanički deo u omiljeni položaj (my).

2) Pritisnite dugme „Stop“ na = 5 s dok se mehanički deo pomera: željeni omiljeni položaj (my) se registruje.

3.4.2. **Brisanje omiljene (my) pozicije (Prikaz R)**

1) Pritisnite dugme „my“: mehanički deo se pokreće i zaustavlja u omiljenom položaju (my).

2) Ponovo pritisnite dugme „my“ dok se mehanički deo pomera: omiljeni položaj (my) je izbrisan.

3.4.3. **Dodavanja/brisanje Somfy upravljačke jedinice**

Pogledajte u odgovarajućem uputstvu.

3.4.4. **Podešavanje smera kretanja motora (Prikaz S)**

Pomerite mehanički deo od granice zaustavljanja.

1) Pritisnite dugme „Otvori“ i dugme „Zatvori“ na RTS upravljačkoj jedinici istovremeno sve dok se mehanički deo pomera.

2) Pritisnite dugme „my“, dok se mehanički deo pomera, kako biste promenili smer rotacije.

3.5. SAVETI I PREPORUKE ZA UPOTREBU

3.5.1. Pitanja o Movelite™ motoru?

Opažanja	Mogući uzroci	Rešenja
Mehanički deo ne radi.	Baterija komandne tačke je slaba.	Prekontrolišite da li je baterija ispravna i zamenite je ako je potrebno.
	Uređaj radi po sistemu toplotnog režima zaštite.	Sačekajte da se motori ohladi.

Ukoliko mehanički deo i dalje ne radi, molimo Vas da kontaktirate kvalifikovanu osobu za rad sa ovakvim uređajima i sa automatizovanim uređajima za domaćinstvo.

3.5.2. **Zamena izgubljene ili pokvarene Somfy upravljačke jedinice**

Za zamenu izgubljene ili pokvarene upravljačke jedinice, kontaktirajte ovlašćeno lice kvalifikovano za rad sa Somfy uređajima i automatizovanim uređajima za domaćinstvo.

4. TEHNIČKE KARAKTERISTIKE

Napajanje	100V - 240V
Radio frekvencija	433.42 MHz
Radna temperatura	0°C do + 60°C
Indeks zaštite uređaja	IP 30
Nivo bezbednosti	Klasa I

Tyto pokyny se vztahují na všechny motory značky Movelite™ RTS, při všech točivých momentech/rychlostech.

OBSAH

1. Předběžné informace	87	3. Používání a údržba	91
1.1 Účel použití	87	3.1. Tlačítka pro otevírání (Open) a zavírání (Close)	91
1.2 Odpovědnost	87	3.2. Funkce STOP	91
2. Montáž	89	3.3. Mezipoloha (my)	91
2.1. Montáž	89	3.4. Další nastavení	91
2.2. Zapojení	89	3.5. Typy a doporučení pro používání	91
2.3. Uvedení do provozu	89	4. Technické údaje	91
2.4. Typy a doporučení pro montáž	90		

1. PŘEDBĚŽNÉ INFORMACE

1.1 ÚČEL POUŽITÍ

Motory značky Movelite™ jsou navrženy tak, aby mohly pohánět všechny typy závěsů

1.2 ODPOVĚDNOST

POVINNÉ BEZPEČNOSTNÍ POKYNY

Jakékoliv použití, které neodpovídá aplikacím určeným společností SOMFY, je přísně zakázáno. Firma SOMFY nenes žádnou zodpovědnost v případě takového použití nebo v případě nedodržení bezpečnostních a instalačních pokynů. V těchto případech také zaniká záruka na výrobek. V případě nejasností během instalace pohonu nebo když potřebujete získat doplňující informace, navštivte prosím webovou stránku www.Somfy.com nebo se obraťte na svého zástupce společnosti SOMFY.

DŮLEŽITÉ BEZPEČNOSTNÍ POKYNY PRO INSTALACI

VAROVÁNÍ: Důležité bezpečnostní pokyny. Dodržujte všechny pokyny, nesprávná instalace může mít za následek vážná zranění. Po instalaci tyto instrukce prosím předejte uživateli.

Pohon musí instalovat montážní technik s kvalifikací pro motorizované pohonné systémy a automatizaci budov.

Montážní technik musí uživatele poučit o nutnosti zajistit řádnou údržbu zařízení s motorovým pohonem a jeho příslušenství. Musí přesně uvést části výrobku, které je nutné udržovat, vyměňovat nebo kontrolovat.

Zajistěte, aby hmotnost a rozměry poháněného produktu odpovídaly stanovenému krouticímu momentu a době chodu. Tyto informace vám poskytne váš kontaktní pracovník značky Somfy.

Použijte výhradně příslušenství (vodící lišty, držáky atd.), které firma SOMFY uvádí ve svém seznamu vhodných dílů. Objednací čísla příslušenství vám rovněž poskytne zástupce firmy SOMFY. Podrobnosti o vhodných ovladačích pro vybraný pohon najdete v dalších podkladech firmy SOMFY.

Pevně instalované ovladače musí být po dokončení instalace jasně viditelné.

Před upevněným kabelovým vedením musí být vestavěn vhodný vícepólový přepínací ovladač v souladu s pokyny pro montáž elektroinstalace.

Je-li napájecí kabel poškozen, musí být nahrazen identickým kabelem. Pokud kabel není odpojitelný, zašlete pohon zpět do prodejny, abyste předešli jakémukoli riziku.

Pro snížení rizika úrazu elektrickým proudem musí být zařízení řádně uzemněno. Některé verze pohonů se dodávají vybavené zástrčkou s ochranným vodičem, která má třetí (ochranný) kontakt. Tuto zástrčku je možné použít jen do zásuvky s ochranným kolíkem. Nehodí-li se zástrčka do zásuvky, kontaktujte kvalifikovaného elektrikáře, aby nainstaloval vhodnou zásuvku. Zástrčku v žádném případě nijak neupravujte.

Aktivační prvek jednobolového mžikového spínače musí být umístěn v linii s ovládanou součástí, ale mimo dosah pohybujících se prvků. Musí být instalován v minimální výšce 1,5 m a nesmí být volně přístupný.

DŮLEŽITÉ BEZPEČNOSTNÍ POKYNY

VAROVÁNÍ: Důležité bezpečnostní pokyny. V zájmu bezpečnosti osob je důležité dodržovat tyto instrukce.

Uložte si tyto instrukce.

VAROVÁNÍ: Pohon je třeba odpojit od napájení při čištění, údržbě a výměně části.

– Montážní technik by vás měl poučit o veškeré potřebné údržbě.

Nedovoďte dětem, aby si hrály s pevně instalovanými ovladači.

Dálkové ovladače udržujte mimo dosah dětí.

Poháněnou instalaci během pohybu sledujte, a dokud nebude instalace dokončena, udržujte osoby v dostatečné vzdálenosti.

Během čištění, údržby a při výměně součástí musí být pohon odpojen od zdroje napájení.

Často instalaci kontrolujte, zda je vyvážená, zda nevykazuje známky opotřebení nebo poškozené kabely a tlumičij prvky. Je-li nutné provést opravu nebo serizeni, produkt nepouzivejte.

Tento přístroj smí používat děti od 8 let a osoby se sníženými fyzickými, smyslovými nebo duševními schopnostmi, případně osoby s nedostatečnými znalostmi a zkušenostmi, pouze pod dohledem a za asistence tak, aby bylo zajištěno bezpečné použití zařízení a s ohledem na veškerá možná rizika.

Čištění a uživatelskou údržbu nesmí provádět děti bez dohledu.

Děti by si s přístrojem nemely hrát.

Před instalací pohonu odstraňte nepotřebné kabely a odpojte všechna zařízení, která nejsou potřebná k činnosti pohonu.

Pokud je pohon opatřen ručním prvkem pro odblokování, nainstalujte tento aktivační prvek do výšky nejméně 1,8 m.

$LpA \leq 70$ dB(A).



Tímto prohlášením společnost SOMFY ACTIVITÉS SA (akciová společnost), sídlem ve F-74300 CLUSES, potvrzuje, že motorový pohon, na který se vztahují tyto pokyny, je určený pro napájení 230 V ~ 50 Hz a používá se v souladu s těmito instrukcemi, splňuje základní požadavky příslušných evropských směrnic, zejména směrnice týkající se strojních zařízení 2006/42/EC

a rádiových zařízení 2014/53/EU.

Kompletní text prohlášení o shodě EU je dostupný na stránkách www.somfy.com/ce.

Christian Rey, pracovník odpovědný za homologace, jednající jménem obchodního ředitele, Cluses, 01/2018.



Bezpečnostní upozornění!



Pozor!



Poznámka



Pro ilustraci viz stranu 122.

2. MONTÁŽ



Pokyny, které **musí** dodržet odborník specializující se na pohony a automatické domovní systémy zajišťující montáž motoru Movelite™.

Motorový pohon nenechte nikdy upadnout na zem, nevystavujte jej nárazům, neprovrťtejte jej, neponožujte. Pro každý motorový pohon namontujte samostatný ovladač.

2.1. MONTÁŽ

2.1.1. Instalace zásobníku rail (obr. A)

- 1) Označte polohu držáků.
- 2) Na vyznačených místech vyvrtejte do stropu nebo stěny otvory.
- 3) Upevněte držáky.
- 4) Upevněte zásobník rail do držáků.

2.1.2. Instalace motoru (obr. B)

- 1) Odjistěte motor.
- 2) Hřídel motoru zasuňte do hnací řemenice.
- 3) Zajistěte motor.

2.2. ROZVODY (obr. C)



Kabely procházející kovovou stěnou musí být ochráněny a izolovány obalem nebo pouzdrem.

Upevněte kabely, aby nedošlo k jakémukoli dotyku s pohybující se částí.

Přívodní napájecí kabel motorového pohonu umístěte tak, aby byl přístupný: musí být zachována možnost jeho snadné výměny.

- Vypněte síťové napájení (jistíčem apod.).
- Motorový pohon zapojte podle údajů v následující tabulce:

AC připojení (obr. C1)

	Vodič	100 V až 240 V
1	Nulový vodič	Modrý
2	Fáze	Hnědý
3	Ochranný vodič (PE)	Žlutozelený

DCT připojení (obr. C2)

1	Bezpotenciálový kontakt N.O. pro OTEVŘENÍ (otáčení proti směru hodinových ručiček)	4	
2		5	Bezpotenciálový kontakt N.O. pro STOP
3	Společný vodič	6	CW (uzavření) BEZ potenciálového kontaktu

Kompatibilní ovladače – rozvody pro ovládání (obr. D)

- 1) Nastavovací přípravek
- 2) Centralis IB
- 3) Dvoutlačítkový ovladač se dvěma spínacími bezpotenciálovými kontakty (NO)

2.3. UVEDENÍ DO PROVOZU

Nástroj DCT pro nastavení

RTS ovladač



2.3.1. Předprogramování RTS ovladače (pouze pro RTS verzi) (obr. E)

- 1) Zapněte přívodní napětí
- 2) Stiskněte současně tlačítka **Otevřít** a **Zavřít** na RTS ovladači: Motorem poháněné zařízení se pohybuje nahoru a dolů a RTS ovladač v motoru je předprogramován.

2.3.2. Nastavení koncových poloh

Po prvním příkazu k otevření nebo k zavření se motorem poháněné zařízení nejprve rozběhne, aby zaznamenalo koncovou polohu.

2.3.3. Kontrola směru otáčení (obr. F)

- 1) Na ovladači stiskněte tlačítko **Otevřít**:
 - a) Jestliže se motorem poháněné zařízení otevře (a), směr otáčení je správný.
 - b) Jestliže se motorem poháněné zařízení zavře (b), směr otáčení není správný: proveďte následující krok.
- 2) Na RTS ovladači stiskněte tlačítko **my**, dokud se motorem poháněné zařízení neuvede do pohybu: směr otáčení byl změněn.
- 3) Pro kontrolu směru otáčení stiskněte na RTS ovladači tlačítko **Otevřít**.

2.3.4. Zapisování RTS ovladače do paměti (obr. G)

Na zadní straně ovladače stiskněte tlačítko PROG, dokud se motorem poháněné zařízení neuvede do pohybu. Adresa dálkového ovládání je trvale zaznamenána.

2.3.5. Nastavení citlivosti pro dotyk a pohyb (obr. H)

- 1) Na ovladači RTS stiskněte současně tlačítka **Otevřít (Open)** a **Zavřít (Close)**, dokud se motorem poháněné zařízení neuvede do pohybu.
- 2) Stiskněte současně tlačítka **Otevřít (Open)** a **Zavřít (Close)**, dokud se motorem poháněné zařízení nepřepne z vysoké citlivosti na nízkou, do nulové citlivosti na dotyk a pohyb a pak zpět na vysokou citlivost.
- 3) Stiskněte tlačítko **my**, dokud se motorem poháněné zařízení neaktivuje, aby potvrdilo nastavení.

2.3.6. Nastavení ovládací ergonomie bezpotenciálových kontaktů: standardní nebo sled 2 tlačítek (obr. I)

- 1) Na nastavovacím nástroji DCT stiskněte současně tlačítka **Otevřít (Open)**, **Zastavit (Stop)** a **Zavřít (Close)**, dokud se motorem poháněné zařízení neuvede do pohybu.
- 2) Na nastavovacím nástroji DCT stiskněte současně tlačítka **Zastavit (Stop)** a **Zavřít (Close)**, dokud se motorem poháněné zařízení neaktivuje za účelem změny ergonomických parametrů.

2.4. TYPY A DOPORUČENÍ PRO MONTÁŽ

2.4.1. Máte dotazy ohledně přístroje Movelite™?

Zjištěný stav	Možné příčiny	Řešení
Produkt opatřený motorovým pohonem nefunguje.	Zapojení je nesprávné.	Zkontrolujte a opět připojte zdroj napájení.
	Baterie ovladače je vybitá.	Zkontrolujte stav baterie a v případě potřeby ji vyměňte.
	Ovladač není kompatibilní.	Zkontrolujte použitelnost ovladače a v případě potřeby jej vyměňte.
	Použitý ovladač není naučený do pohonu.	Použijte ovladač již naučený do paměti nebo uložte do paměti daný ovladač.

2.4.2. Opětné nastavení koncových poloh

Znovunastavení koncové polohy pro otevírání (obr. J)

- 1) Stiskněte tlačítko **Otevřít (Open)**, aby se motorem poháněné zařízení přesunulo do koncové polohy za účelem přenastavení.
- 2) Na ovladači RTS stiskněte současně tlačítka **Otevřít (Open)** a **Zavřít (Close)**, dokud se motorem poháněné zařízení neuvede do pohybu.
- 3) Stiskněte tlačítka **Otevřít (Open)** nebo **Zavřít (Close)**, aby se motorem poháněné zařízení dostalo do nově požadované polohy.
- 4) Pro potvrzení nové koncové polohy stiskněte tlačítko **my/Stop**, dokud se motorem poháněné zařízení neuvede do pohybu.

Znovunastavení koncové polohy pro zavírání (obr. K)

- 1) Stiskněte tlačítko **Zavřít (Close)**, aby se motorem poháněné zařízení přesunulo do koncové polohy za účelem přenastavení.
- 2) Na ovladači RTS stiskněte současně tlačítka **Otevřít (Open)** a **Zavřít (Close)**, dokud se motorem poháněné zařízení neuvede do pohybu.
- 3) Stiskněte tlačítka **Otevřít (Open)** nebo **Zavřít (Close)**, aby se motorem poháněné zařízení dostalo do nově požadované polohy.
- 4) Pro potvrzení nové koncové polohy stiskněte tlačítko **my/Stop**, dokud se motorem poháněné zařízení neuvede do pohybu.

2.4.3. Vymazání ovladače z paměti motoru (obr. L)

Toto vymazání vymaže všechny lokální ovladače. Nastavení koncové polohy a oblíbená poloha však zůstanou zachována. K vymazání všech naprogramovaných ovladačů použijte kolíček, kterým zmáčknete a podržíte tlačítko pro programování motoru (PROG), dokud se motorem poháněné zařízení dvakrát nepohne. Všechny ovladače jsou vymazány.

2.4.4. Smazání paměti motoru (obr. M)

Toto vynulování vymaže všechny řídicí body, všechna čidla a veškerá nastavení koncových poloh a obnoví oblíbenou polohu (my) motorového pohonu.

Pro vynulování motoru kolíkem stiskněte a podržte tlačítko PROG, dokud se motorem poháněné zařízení třikrát nepohne.

Všechna nastavení budou vymazána.

3. POUŽÍVÁNÍ A ÚDRŽBA

 Tento motorový pohon nevyžaduje provádění údržby.

3.1. TLAČÍTKA PRO OTEVÍRÁNÍ (OPEN) A ZAVÍRÁNÍ (CLOSE) (obr. N)

Stiskem tlačítka **Otevřít (Open)** nebo **Zavřít (Close)** dojde k plnému otevření nebo zavření motorem poháněného zařízení.

3.2. FUNKCE STOP (obr. O)

Produkt opatřený motorem je v pohybu.

Krátce stiskněte tlačítko **my**: produkt opatřený motorem se automaticky zastaví a zůstane stát.

3.3. OBLÍBENÁ POLOHA (my) (obr. P)

Motorem poháněné zařízení se zastavilo.

Krátce stiskněte tlačítko **my**: produkt opatřený motorem se dá do pohybu a zastaví se v oblíbené poloze (my).

Pro změnu nebo odstranění oblíbené polohy (my) viz kapitolu s názvem „Další možnosti nastavení“.

3.4. DALŠÍ NASTAVENÍ

3.4.1. Modifikace oblíbené polohy (my) (obr. Q)

1) Umístěte motorem poháněné zařízení do požadované oblíbené polohy (my).

2) Stiskněte tlačítko **my** na = 5 sekund, dokud se motorem poháněné zařízení nepohne: požadovaná oblíbená poloha (my) je uložena do paměti přijímače.

3.4.2. Vymazání oblíbené polohy (my) (obr. R)

1) Stiskněte tlačítko **my**: produkt opatřený motorem se dá do pohybu a zastaví se v oblíbené poloze (my).

2) Stiskněte znovu tlačítko **my** až do uvedení produktu opatřeného motorem do pohybu: oblíbená poloha (my) je vymazána z paměti přijímače (není uložena žádná).

3.4.3. Přidání/vymazání ovladačů Somfy

Postupujte podle příslušného návodu

3.4.4. Modifikace směru otáčení motoru (obr. S)

Nastavte motorem poháněné zařízení mimo koncové polohy.

1) Na ovladači RTS stiskněte současně tlačítka **Otevřít (Open)** a **Zavřít (Close)**, dokud se motorem poháněné zařízení neuvede do pohybu.

2) Stiskněte tlačítko **my**, dokud se motorem poháněné zařízení neaktivuje, aby obrátilo směr otáčení.

3.5. TIPY A DOPORUČENÍ PRO POUŽÍVÁNÍ

3.5.1. Máte dotazy ohledně motorů Movelite™?

Zjištěný stav	Možné příčiny	Řešení
Produkt opatřený motorovým pohonem nefunguje.	Baterie ovladače je vybitá.	Zkontrolujte stav baterie a v případě potřeby ji vyměňte.
	Motorový pohon je v režimu tepelné ochrany.	Počkejte, dokud motorový pohon nevychladne.

Pokud produkt opatřený motorovým pohonem stále nefunguje, kontaktujte odborníka na motorové pohony a automatické domovní systémy.

3.5.2. Výměna ztraceného nebo poškozeného ovladače Somfy

Pro výměnu ztraceného nebo poškozeného ovladače kontaktujte specializovaného pracovníka na motorové pohony a automatické domovní systémy společnosti Somfy.

4. TECHNICKÉ ÚDAJE

Napájecí napětí	100 V – 240 V
Pracovní kmitočet	433,42 MHz
Provozní teplota	0 °C až +60 °C
Stupeň krytí	IP 30
Třída ochrany	Třída I

CUPRINS

1. Informații prealabile	2	3. Utilizare și întreținere	6
1.1 Domenii de aplicare	2	3.1. Butoanele Deschidere și Închidere	6
1.2 Responsabilitate	2	3.2. Funcția STOP	6
2. Instalarea	4	3.3. Poziția favorită (my)	6
2.1. Instalarea	4	3.4. Setări suplimentare	6
2.2. Cablajul	4	3.5. Sugestii și recomandări de utilizare	6
2.3. Punerea în funcțiune	4	4. Date tehnice	6
2.4. Sugestii și recomandări de instalare	5		

1. INFORMAȚII PREALABILE

1.1 DOMENII DE APLICARE

Motorul Movelite™ este conceput pentru a acționa toate tipurile de șine pentru perdea

1.2 RESPONSABILITATE

Orice utilizare în afara domeniului de aplicare specificat de SOMFY este interzisă. SOMFY nu poate fi tras la răspundere pentru o astfel de utilizare sau pentru nerespectarea acestor instrucțiuni, ceea ce va duce, de asemenea, la anularea garanției. Dacă aveți îndoieli în momentul instalării motorizării sau dacă doriți să obțineți informații suplimentare, vă rugăm să accesați site-ul web www.somfy.com sau să consultați reprezentantul dumneavoastră SOMFY.

INSTRUCȚIUNI DE SIGURANȚĂ IMPORTANTE PENTRU INSTALARE
AVERTISMENT: Instrucțiuni importante de siguranță. Urmați toate instrucțiunile din acest manual de utilizare, deoarece o instalare incorectă poate provoca răni grave.

Vă rugăm să înmănați aceste instrucțiuni utilizatorului, după instalare.

Motorizarea trebuie instalată de un instalator calificat în sisteme motorizate și în automatizarea locuinței.

Instalatorul trebuie să informeze utilizatorul cu privire la necesitatea de a planifica operațiuni de întreținere la unitatea motorizată și accesoriile asociate acesteia. Acesta trebuie să specifice elementele care necesită servicii de întreținere, care trebuie înlocuite sau verificate.

Asigurați-vă că greutatea și dimensiunea produsului care va fi motorizat sunt compatibile cu cuplul nominal și cu timpul de funcționare stabilit. Puteți obține aceste informații de la reprezentantul dumneavoastră Somfy.

Utilizați numai accesoriile (șină pentru perdea, console etc.) specificate de SOMFY pentru a se potrivi la unitate. Numerele de referință pentru accesorii pot fi obținute de la reprezentantul local SOMFY.

Vă rugăm să consultați documentația SOMFY pentru a stabili punctul (punctele) de comandă compatibil(e) cu sistemul de motorizare selectat.

Dispozitivele fixe de comandă trebuie să fie perfect vizibile după instalare.

Un dispozitiv multipolar de comutare corespunzător trebuie să fie încorporat în partea superioară a cablajului fix, conform regulilor de cablare.

În cazul în care cablul de alimentare este deteriorat, acesta trebuie să fie înlocuit cu un cablu identic. În cazul în care cablul nu este demontabil, returnați motorizarea la serviciul post-vânzare, pentru a evita apariția unei situații periculoase. Pentru a reduce pericolul de electrocutare, acest echipament trebuie să prezinte o împământare corespunzătoare. Unele tipuri de motorizare sunt furnizate cu fișă de împământare care prezintă un al treilea piț (de împământare). Această fișă se potrivește numai la o priză de împământare. Dacă fișa nu se potrivește la priză, contactați un electrician calificat pentru a monta priză corespunzătoare. Nu schimbați fișa în niciun mod.

Elementul de acționare a unui întrerupător fără blocare mecanică trebuie să fie amplasat alături de piesa acționată, însă la distanță de piesele mobile. Acesta trebuie să fie instalat la o înălțime minimă de 1,5 m și într-un loc puțin accesibil.

INSTRUCȚIUNI IMPORTANTE DE SIGURANȚĂ

AVERTISMENT: Instrucțiuni importante de siguranță.

Este important pentru siguranța persoanelor să urmați toate aceste instrucțiuni.

Păstrați aceste instrucțiuni.

AVERTISMENT: Motorizarea va fi deconectată de la sursa de alimentare în timpul operațiunilor de curățare, întreținere și înlocuire a pieselor.

-Instalatorul trebuie să vă informeze în legătură cu operațiunile de întreținere necesare.

Nu lăsați copiii să se joace cu elementele fixe de comandă.

Nu lăsați telecomenzile la îndemâna copiilor.

Urmăriți instalația motorizată în timp ce este în funcțiune și păstrați distanță până când instalația motorizată este extinsă complet.

Motorizarea va fi deconectată de la sursa de alimentare în timpul operațiunilor de curățare, întreținere și înlocuire a pieselor.

Examinați în mod frecvent instalația pentru a verifica dacă există dezechilibre și semne de uzură sau deteriorare la cabluri și arcuri.

Nu utilizați dacă este necesară efectuarea de reparații sau reglaje.

Acest aparat poate fi utilizat de către copiii cu vârstă de cel puțin 8 ani și de către persoanele cu capacități fizice, senzoriale sau mentale reduse sau fără experiență și cunoștințe numai sub supraveghere sau dacă sunt instruite cu privire la utilizarea aparatului în condiții de siguranță și dacă înțeleg pericolele la care se expun.

Curățarea și întreținerea nu vor fi efectuate de către copii fără a fi supravegheați.

Copiii nu trebuie să se joace cu aparatul.

Înainte de a instala motorizarea, demontați orice cabluri inutile și dezactivați toate echipamentele care nu sunt necesare pentru acționare.

Dacă motorizarea este prevăzută cu un declanșator manual, instalați elementul de acționare a acestuia la o înălțime mai mică de 1,8 m.

$LpA \leq 70$ dB(A).



În calitate de producător, SOMFY ACTIVITÉS SA, Société Anonyme, F-74300 CLUSES declară prin prezenta că motorizarea prezentată în aceste instrucțiuni, marcată pentru a fi alimentată cu 230 V-50 Hz și utilizată așa cum este indicat în aceste instrucțiuni, este în conformitate cu cerințele esențiale ale directivelor europene aplicabile și, în special, cu Directiva privind mașinile 2006/42/CE și cu Directiva privind radioul 2014/53/UE.

Textul complet al declarației de conformitate UE este disponibil pe www.somfy.com/ce.

Antoine Creze, responsabil cu omologările, acționând în numele directorului de operațiuni, Cluses, 01/2018



Avertisment de siguranță!



Atenție!



Informații



Pentru ilustrație, consultați pagina 122.

2. INSTALAREA



Instrucțiuni **obligatorii** pe care trebuie să le respecte profesionistul în motorizarea și automatizarea locuinței care efectuează instalarea motorului Movelite™.

Aveți grijă să nu scăpați, loviți, găuriți sau scufundați niciodată motorizarea.

Instalați câte un punct de comandă individual pentru fiecare motorizare.

2.1. INSTALAREA

2.1.1. Montarea șinei (fig. A)

- 1) Marcați poziția consolelor.
- 2) Găuriți tavanul sau peretele în locurile corespunzătoare.
- 3) Atașați consolele.
- 4) Atașați șina pe console.

2.1.2. Montarea motorului (fig. B)

- 1) Deblocați motorul
- 2) Introduceți axul motorului în orificiul puliei.
- 3) Blocați motorul.

2.2. CABLAJUL (fig. C)



Cablurile care traversează un perete metalic trebuie să fie protejate și izolate cu un manșon sau o teacă. Atașați cablurile pentru a evita orice contact cu piesele aflate în mișcare.

Lăsați cablul de alimentare al motorizării să fie accesibil: acesta trebuie să poată fi înlocuit cu ușurință.

- Întrerupeți alimentarea de la rețeaua electrică.
- Conectați motorizarea conform informațiilor din tabelul de mai jos:

Cablaj c.a. (fig. C1)

	Fir	de la 100 V la 240 V
1	Neutru	Albastru
2	Fază	Maro
3	Masă	Galben / verde

Cablaj DCT (fig. C2)

1	Sens antiorar (Deschis) NO Contact fals	4	
2		5	Stop - NO Contact fals
3	Punct comun de împământare	6	Sens orar (Închis) NO Contact fals

Comenzi compatibile - Cablajul comenzii (fig. D)

- 1) Instrument de setare
- 2) Centralis IB
- 3) 2 NO (Normal deschis) Comutator contact fals

2.3. PUNEREA ÎN FUNCȚIUNE

Instrument de setare DCT

Punct de comandă RTS

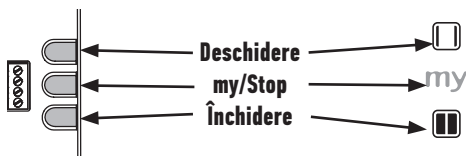

2.3.1. Programarea în prealabil a punctului de comandă RTS (exclusiv pentru versiunea RTS) (fig. E)

- 1) Porniți alimentarea de la rețea
- 2) Apăsăți simultan butoanele **Deschidere** și **Închidere** de la punctul de comandă RTS: Produsul motorizat efectuează o mișcare de dus-întors, iar punctul de comandă RTS este programat în prealabil la motor.

2.3.2. Reglarea capetelor de cursă

La prima comandă de Deschidere sau Închidere, produsul motorizat efectuează o primă cursă pentru a înregistra poziția opritorului.

2.3.3. Verificarea direcției de rotație (fig. F)

- 1) Apăsați butonul **Deschidere** de la punctul de comandă RTS:
 - a) Dacă produsul motorizat se deschide (a), direcția de rotație este corectă.
 - b) Dacă produsul motorizat se închide (b), direcția de rotație este incorectă: Treceți la pasul următor.
- 2) Apăsați butonul **my** de la punctul de comandă RTS până când produsul motorizat se deplasează: Direcția de rotație a fost modificată.
- 3) Apăsați butonul **Deschidere** de la punctul de comandă RTS pentru a verifica direcția de rotație.

2.3.4. Înregistrarea punctului de comandă RTS (fig. G)

Apăsați butonul PROG din partea din spate a punctului de comandă până când produsul motorizat se deplasează. Adresa telecomenzii este înregistrată în permanență.

2.3.5. Reglarea sensibilității Touch motion (fig. H)

- 1) Apăsați simultan butoanele **Deschidere** și **Închidere** de la punctul de comandă RTS până când produsul motorizat se deplasează.
- 2) Apăsați simultan butoanele **Deschidere** și **Închidere** până când produsul motorizat se deplasează pentru a comuta de la „sensibilitate înaltă”, la „sensibilitate scăzută”, la „fără Touch motion” și înapoi la „sensibilitate înaltă”.
- 3) Apăsați butonul **my** până când produsul motorizat se deplasează pentru a confirma setarea.

2.3.6. Setare ergonomie contact fals: Proces secvențial standard sau cu 2 butoane (fig. I)

- 1) Apăsați simultan butoanele **Deschidere**, **Stop** și **Închidere** de la instrumentul de setare DCT până când produsul motorizat se deplasează.
- 2) Apăsați simultan butoanele **Stop** și **Închidere** de la instrumentul de setare DCT până când produsul motorizat se deplasează pentru a modifica ergonomia.

2.4. SUGESTII ȘI RECOMANDĂRI DE INSTALARE

2.4.1. Aveți întrebări despre Movelite™?

Probleme constatate	Cauze posibile	Soluții
Produsul motorizat nu funcționează.	Cablajul este incorect.	Verificați alimentarea de la rețeaua electrică și conectați din nou
	Nivelul de încărcare a bateriei punctului de comandă este scăzut.	Verificați dacă bateria este slabă și înlocuiți-o dacă este necesar.
	Punctul de comandă nu este compatibil.	Verificați compatibilitatea și înlocuiți punctul de comandă dacă este necesar.
	Punctul de comandă utilizat nu este programat în motor.	Utilizați un punct de comandă programat sau programați acest punct de comandă.

2.4.2. Resetarea capetelor de cursă

Efectuarea unui nou reglaj al capătului de cursă Deschidere (fig. J)

- 1) Apăsați butonul **Deschidere** pentru a aduce produsul motorizat la capătul de cursă în vederea efectuării unui nou reglaj.
- 2) Apăsați simultan butoanele **Deschidere** și **Închidere** de la punctul de comandă RTS până când produsul motorizat se deplasează.
- 3) Apăsați butonul **Deschidere** sau **Închidere** pentru a deplasa produsul motorizat în noua poziție dorită.
- 4) Pentru a confirma noul capăt de cursă, apăsați butonul **my/Stop** până când produsul motorizat se deplasează.

Efectuarea unui nou reglaj al capătului de cursă Închidere (fig. K)

- 1) Apăsați butonul **Închidere** pentru a aduce produsul motorizat la capătul de cursă în vederea efectuării unui nou reglaj.
- 2) Apăsați simultan butoanele **Deschidere** și **Închidere** de la punctul de comandă RTS până când produsul motorizat se deplasează.
- 3) Apăsați butonul **Deschidere** sau **Închidere** pentru a deplasa produsul motorizat în noua poziție dorită.
- 4) Pentru a confirma noul capăt de cursă, apăsați butonul **my/Stop** până când produsul motorizat se deplasează.

2.4.3. Ștergerea punctului de comandă din memoria motorului (fig. L)

Această resetare șterge toate punctele de comandă locale; totuși, setările capetelor de cursă și poziția favorită se păstrează.

Pentru a șterge toate punctele de comandă programate, utilizați un ac pentru a apăsa și a menține apăsat butonul PROG de la motor, până când produsul motorizat se deplasează de două ori.

Toate punctele de comandă sunt șterse.

2.4.4. Ștergerea memoriei motorului (fig. M)

Această resetare șterge toate punctele de comandă, toți senzorii și toate setările capetelor de cursă și resetează poziția favorită a motorului (my).

Pentru a reseta motorul, utilizați un ac pentru a apăsa și a menține apăsat butonul PROG până când produsul motorizat se deplasează de 3 ori.

Toate setările sunt șterse.

3. UTILIZARE ȘI ÎNTREȚINERE

 Această motorizare nu necesită operații de întreținere

3.1. BUTOANELE DESCHIDERE ȘI ÎNCHIDERE (fig. N)

Apăsând butonul **Deschidere** sau **Închidere**, produsul motorizat se deschide sau se închide complet.

3.2. FUNCȚIA STOP (fig. O)

Produsul motorizat este în curs de mișcare.

Apăsați scurt pe **my**: produsul motorizat se oprește automat.

3.3. POZIȚIA FAVORITĂ (my) (fig. P)

Produsul motorizat este oprit.

Apăsați scurt pe **my**: produsul motorizat se pune în mișcare și se oprește în poziția favorită (my).

Pentru a modifica sau a șterge poziția favorită (my), consultați secțiunea „Setări suplimentare”

3.4. SETĂRI SUPLIMENTARE

3.4.1. Modificarea poziției favorite (my) (fig. Q)

1) Aduceți produsul motorizat în poziția favorită (my) dorită.

2) Apăsați pe **my** timp de circa 5 secunde până când produsul motorizat se deplasează: poziția favorită (my) dorită este programată.

3.4.2. Ștergerea poziției favorite (my) (fig. R)

1) Apăsați pe **my**: produsul motorizat se pune în mișcare și se oprește în poziția favorită (my).

2) Apăsați din nou pe **my** până când produsul motorizat se deplasează: poziția favorită (my) este ștearsă.

3.4.3. Adăugarea/ștergerea punctelor de comandă Somfy

Consultați ghidul corespunzător

3.4.4. Modificarea direcției de rotație a motorului (fig. S)

Deplasați produsul motorizat la distanță de capetele de cursă.

1) Apăsați simultan butoanele **Deschidere** și **Închidere** de la punctul de comandă RTS până când produsul motorizat se deplasează.

2) Apăsați butonul **my** până când produsul motorizat se deplasează pentru a inversa direcția de rotație.

3.5. SUGESTII ȘI RECOMANDĂRI DE UTILIZARE

3.5.1. Aveți întrebări despre Movelite™?

Probleme constatate	Cauze posibile	Soluții
Produsul motorizat nu funcționează.	Nivelul de încărcare a bateriei punctului de comandă este scăzut.	Verificați dacă bateria este slabă și înlocuiți-o dacă este necesar.
	Motorizarea este în modul de protecție termică.	Așteptați ca motorul să se răcească.

Dacă produsul motorizat tot nu funcționează, contactați un profesionist în motorizarea și automatizarea locuinței.

3.5.2. Înlocuirea unui punct de comandă Somfy pierdut sau deteriorat

Pentru înlocuirea unui punct de comandă pierdut sau deteriorat, contactați un profesionist Somfy în motorizarea și automatizarea locuinței.

4. DATE TEHNICE

Alimentare	100 V - 240 V
Frecvență radio	433,42 MHz
Temperatură de funcționare	De la 0 °C la + 60 °C
Clasă de protecție	IP 30
Nivel de siguranță	Clasa I

本说明适用于以所有扭矩/速度运行的所有Movelite™ RTS电机。

目录

1. 前提条件信息	2	3. 使用和维护	6
1.1 适用范围	2	3.1. 开启和关闭按钮	6
1.2 责任	2	3.2. 停止功能	6
2. 安装	4	3.3. 中间位置 (my)	6
2.1. 安装	4	3.4. 其他设置	6
2.2. 接线	4	3.5. 使用提示和建议	6
2.3. 调试	4	4. 技术数据	6
2.4. 安装提示和建议	5		

1. 前提条件信息

1.1 适用范围

Movelite™电机设计用于驱动所有类型的窗帘轨道。

1.2 责任

使用范围超出SOMFY指定的应用范围是不符合要求的。对于任何此类应用或未能遵守这些说明的应用，SOMFY概不负责，同时还会导致保修失效。安装驱动器期间如有任何疑问，或欲了解更多信息，请访问www.somfy.com网站或与SOMFY联系。

有关安装的重要安全说明

警告：重要的安全说明。遵循所有说明，因为不正确安装可能导致重伤。

请在安装后将这些说明书交给用户。

驱动器必须由具备驱动系统和家庭自动化资格的

安装工进行安装。

安装工必须告知用户对驱动装置及其相关配件进行必要的保养。他还必须指出需要保养、更换或检查的元件。

确保受驱动产品的重量和尺寸符合额定扭矩和额定工作时间。Somfy合同中提供了这些信息。

仅使用SOMFY所列的配件(窗帘轨道、支架等)安装装置。配件的零件号可向SOMFY联系人索要。

请参考SOMFY文献确定与所选执行器兼容的控制器。

固定控制器在安装后应清晰可见。

必须根据接线规则将适当的多极开关装置集成至固定电线上游。

如果电源线损坏，必须使用相同的电线更换。如果电线不可拆除，将电机返回至售后部门以避免发生危险。

为了降低触电风险，本设备必须配备一个适当的接地装置。某些型号的驱动器提供一个接地型插头，该插头带有第3个（接地）针脚。该插头只能插入接地型电源插座中。如果插头不能插入电源插座，请与具备相应资格的电气技师联系，以安装适当的电源插座。无论如何，不要对插头进行改装。

偏置关断开关的驱动构件将位于从动部件的直观视野范围内，但是远离活动部件。安装在最低高度为1.5 m，大众无法触及的位置。

重要的安全说明
警告：重要的安全说明。遵循这些说明对于人员的安全性至关重要。
保存这些说明。
警告：在清洁、维护和更换部件期间，必须将电机与其电源断开。

- 安装工应告知您需要进行的所有维护。
禁止儿童玩耍固定控制器。使儿童远离远程控制器。在受驱动的设备移动时密切观察并保持人员远离，直到受驱动的设备充分展开。
在清洁、维护和更换部件期间，必须将电机与其电源断开。
经常检查设备是否出现失衡及是否出现电缆和弹簧磨损或损坏的迹象。需要进行维修或调整时必须停止使用。
该设备可供8岁及以上的儿童以及身体、感官或精神能力有缺陷的成人使用，前提是对他们进行监督或提供与安全使用设备相关的说明并且他们了解相关危险。
儿童不得在没有监督的情况下进行清洁和使用维护。
安装电机前，拆除任何不必要的电线并停用供电操作不需要的任何设备。
如果电机配备人工解锁，则其驱动构件的安装高度应低于1.8 m。
 $LpA \leq 70 \text{ dB(A)}$ 。



制造商SOMFY ACTIVITE SA, Société Anonyme (F-74300 CLUSES) 在此声明：本说明中包括的标记有输入电压230V~50Hz的驱动器按预定用途使用时，均符合适用的欧盟指令的基本要求，尤其是机械指令2006/42/EC和无线电设备指令2014/53/EU。

欧盟符合性声明的全文请参见www.somfy.com/ce。

Antoine Creze, 审批经理，代表组织部负责人，Cluses, 01/2018

 安全警告!

 注意!

 信息

 关于图解，请参见第122页。

2. 安装

 电动系统及家居自动化专业人员在安装Movelite™电机时必须遵守的说明。切勿使电机掉落或浸入水中，切勿对其进行敲击或钻孔。为每台电机安装一个单独的控制器的。

2.1. 安装

2.1.1. 安装轨道 (图A)

- 1) 标记支架的位置。
- 2) 在天花板或墙壁上正确的位置钻孔。
- 3) 安装支架。
- 4) 将轨道安装在支架上。

2.1.2. 安装电机 (图B)

- 1) 解锁电机
- 2) 将电机轴插入传动皮带轮孔内。
- 3) 锁止电机。

2.2. 接线 (图C)

 必须使用护套或套管对穿过金属幕墙的电缆进行保护和绝缘。固定电缆，防止与运动部件相接触。

电机电源需安放在易于维护的地方：更换必须很方便。

- 关闭电源。

- 按照下表中的信息连接电机：

AC布线 (图C1)

	电线	100 V – 240 V
1	零线	蓝色
2	火线	棕色
3	地线	黄色/绿色

DCT布线 (图C2)

1	CCW (开启) 常开干式触点	4	
2		5	停止 - 常开干式触点
3	共用接地极	6	CW (关闭) 常开干式触点

兼容性控制器 - 控制器接线 (图D)

- 1) 设置工具
- 2) 中央B
- 3) 2个NO (常开)干式触点开关

2.3. 调试

DCT设置工具

RTS控制器

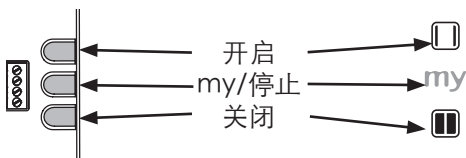

2.3.1. 预先记录RTS控制器 (仅用于RTS版本) (图E)

- 1) 打开电源
- 2) 同时按下RTS控制器上的开启和关闭按钮：受电机驱动的产品上下移动，RTS控制器已预先记录在电机内。

2.3.2. 设置末端限位

首次收到开启或关闭命令时，受电机驱动的产品执行首次运行，以记录硬停机位置。

2.3.3. 检查转动方向 (图F)

- 1) 按下RTS控制器上的开启按钮：
 - a) 如果受电机驱动的产品开启 (a)，则说明转动方向正确。
 - b) 如果受电机驱动的产品关闭 (b)，则说明转动方向不正确：转到下一步骤。
- 2) 按下RTS控制器上的my按钮，直到受电机驱动的产品移动：转动方向已经改变。
- 3) 按下RTS控制器上的开启按钮，以检查旋转方向。

2.3.4. 记录RTS控制器 (图G)

按下控制器背面的PROG按钮，直至受电机驱动的产品移动。遥控器地址将被永久地记录下来。

2.3.5. 调整触摸动作的灵敏度 (图H)

- 1) 同时按下RTS控制器上的开启和关闭按钮，直到受电机驱动的产品移动。
- 2) 同时按下开启和关闭按钮，直至受电机驱动的产品移动，使其从高灵敏度切换至低灵敏度，再至无触摸动作，然后返回高灵敏度。
- 3) 按下my按钮，直到受电机驱动的产品移动，以确认设置。

2.3.6. 干式触点人体工程学设置：标准或2个按钮定序 (图I)

- 1) 同时按下DCT设置工具上的开启、停止和关闭按钮，直到受电机驱动的产品移动。
- 2) 同时按下DCT设置工具上的停止和关闭按钮，直到受电机驱动的产品移动，以更改人体工程学。

2.4. 安装提示和建议

2.4.1. 有关于MoveLite™的问题吗？

观察结果	可能的原因	解决方案
受电机驱动的产品不工作。	接线不正确。	检查并重新连接电源
	控制器电池电力不足。	检查电池是否电力不足，必要时进行更换。
	控制器不兼容。	检查兼容性，必要时更换控制器。
	所用的控制器尚未被记录在电机中。	使用已记录的控制器，或记录此控制器。

2.4.2. 重新设置末端限位

重新调整开启末端限位 (图J)

- 1) 按下开启按钮，移动受电机驱动的产品至将要重新调节的末端限位。
- 2) 同时按下RTS控制器上的开启和关闭按钮，直到受电机驱动的产品移动。
- 3) 按下开启或关闭按钮，将受电机驱动的产品移动至新的预期位置。
- 4) 要确认新的末端限位，请按下my/停止按钮，直到受电机驱动的产品移动。

重新调整关闭末端限位 (图K)

- 1) 按下关闭按钮，将受电机驱动的产品移动至将要重新调节的末端限位。
- 2) 同时按下RTS控制器上的开启和关闭按钮，直到受电机驱动的产品移动。
- 3) 按下开启或关闭按钮，将受电机驱动的产品移动至新的预期位置。
- 4) 要确认新的末端限位，请按下my/停止按钮，直到受电机驱动的产品移动。

2.4.3. 清除电机存储器内的控制器 (图L)

此复位操作会删除所有本地控制器，但末端限位设置和中间位置会得以保留。要删除所有设定的控制器，使用销按住电机上的PROG按钮，直至电机产品移动两次。所有控制器均被删除。

2.4.4. 清除电机的存储器 (图M)

此操作会删除所有控制器，传感器和限位，并会重置电机的中间位置 (my)。要复位电机，使用销往按钮PROG按钮，直到受电机驱动的产品移动3次。所有设置均被清除。

3. 使用和维护

i 本电机不需要维护

3.1. 打开和关闭按钮 (图N)

按住开启或关闭按钮，完全开启或关闭受电机驱动的产品。

3.2. 停止功能 (图O)

电机成品正在运动。

点按my：受电机驱动的产品自动停止。

3.3. 中间位置 (my) (图P)

受电机驱动的产品停止。

点按my：受电机驱动的产品开始移动，并在中间位置 (my) 停止。

要修改或删除中间位置 (my)，请参见“其他设置”部分

3.4. 其他设置

3.4.1. 修改中间位置 (my) (图Q)

1) 将受电机驱动的产品置于想要的中间位置 (my)。

2) 按下my大约5秒钟，直到受电机驱动的产品移动：中间位置 (my) 设置完成。

3.4.2. 删除中间位置 (my) (图R)

1) 按下my：受电机驱动的产品开始移动，并在中间位置 (my) 停止。

2) 再次按下my，直到受电机驱动的产品移动：中间位置 (my) 被删除。

3.4.3. 添加/删除Somfy控制器

参见相应的指南

3.4.4. 改变电机转动方向 (图S)

将受电机驱动的产品从末端限位移开。

1) 同时按下RTS控制器上的开启和关闭按钮，直到受电机驱动的产品移动。

2) 按下my按钮，直到受电机驱动的产品移动，以倒转转动方向。

3.5. 使用提示和建议

3.5.1. 有关于Movelite™的问题吗？

观察结果	可能的原因	解决方案
受电机驱动的产品不工作。	控制器电池电力不足。	检查电池是否电力不足，必要时进行更换。
	电机处于热保护状态。	等待电机冷却。

如果电机成品仍然不工作，请与专业人员联系。

3.5.2. 更换丢失或破损的Somfy控制器

要更换丢失或破损的控制器，请与Somfy机械化和家居自动化专业人员联系。

4. 技术参数

电源	100 V – 240 V
无线电频率	433.42 MHz
工作温度	0°C至+ 60°C
防护等级	IP 30
安全等级	I级

本書は、トルク／回転速度の違いに関係なく、すべての Movelite™ RTS モータに適用されます。

目次

1. 前提条件情報	97	3. 使用と手入れ	101
1.1 用途範囲	97	3.1. OPEN / CLOSE ボタン	101
1.2 責任	97	3.2. STOP 機能	101
2. 施工	99	3.3. 中間停止位置 (my)	101
2.1. 施工	99	3.4. 追加の設定	101
2.2. 配線	99	3.5. 使用上のヒントと推奨事項	101
2.3. 設定	99	4. 仕様	101
2.4. 施工上のヒントと推奨事項	100		

1. 前提条件情報

1.1 用途範囲

Movelite™ モータは、あらゆる種類のカーテンレールを駆動するように設計されています。

1.2 責任

安全上のご注意

上述のモータ以外の使用方法での保証は適用されません。本説明書の記載内容を守らないことによって生じた損害に対し当社は一切の責任を負いません。施工中に不明な点がある場合は、当社へご連絡ください。

施工時のご注意

警告：重要な安全上のご注意。すべての注意事項を守ってください。不適切な施工は深刻な損害をまねく恐れがあります。施工完了後は、この説明書をお客様へお渡しいただくようお願いいたします。

モータは、電動化システムおよびホームオートメーションの資格を持つ施工者が取り付けなくてはなりません。

施工者は、必ずモータやアクセサリ等のメンテナンスについての説明をお客様に行ってください。メンテナンス、交換、または点検が必要な項目を明確にしなくてはなりません。

電動化製品の重量と寸法が、定格トルクと定格作動時間に適合していることを確認してください。詳しくは当社までお問い合わせください。

当社のカタログに掲載されたアクセサリ（カーテンレール、ブラケット等）以外は使用しないでください。アクセサリの部品番号については当社までお問い合わせください。

使用するモータに適合するスイッチや送信機については当社発行の資料をご覧ください。

固定スイッチは、施工後にはっきりと見えなくてはなりません。適合する多極スイッチは、配線規則に基づいて固定配線の上流に組み込まれなくてはなりません。

電源ケーブルが損傷した場合は、同一仕様のケーブルに交換してください。ケーブルが脱着可能ではない場合、危険を避けるため、モータをアフターセールス部門に返送してください。

感電のリスクを減らすため、適性にアース接続してください。モータの種類によっては、3本目の接地用端子を持つ接地プラグが同梱されています。このプラグは、接地コンセントにのみ適合します。プラグがコンセントに適合しない場合は、資格を持つ電気技師に適正なコンセントの設置を依頼してください。いかなる場合でもプラグを交換しないでください。

モーメンタリスイッチの操作部分は、駆動される部分が直接見える範囲内で、なおかつ可動部品から離れた位置になってはなりません。高さが最低 1.5 m あり、公衆が触れることのできない場所に取り付けなくてはなりません。

重要な安全上のご注意

警告：重要な安全上のご注意。安全にご使用いただくため、この説明書をよくおよみのうえ正しくご使用ください。この説明書は大切に保管してください。

- 施工者から必要なメンテナンスについて説明を受けてください。子供に固定スイッチで遊ばせないでください。リモコンは子供の手の届かない場所に保管してください。

動作中は電動カーテンユニットを注視し、カーテンが完全に閉まりきるまで人が立ち入らないことを確認してください。

モータの清掃、メンテナンス、および部品交換の最中は、電動カーテンの電源を切ってください。

定期的に不安定な動きやケーブルとスプリングの劣化の兆候が無いかをチェックしてください。修理や調整が必要な状態で電動カーテンを使用しないでください。

この器具は 8 歳以上の子供、障害者、知覚障害者、知的障害者または専門知識を持たない者は使用しないでください。ただし安全な器具の使用に関する監視、指導があり、関連する危険を理解している場合はその限りではありません。

清清掃とユーザーメンテナンスは、監視されていない子供に行わせないでください。

子供にはこの器具で遊ばせないようにしてください。

モータを取り付ける前に、不必要なケーブルを取り外し、電動操作に必要なないすべての機器を無効にしてください。

モータにマニュアルリリースが備わる場合は、その操作部分を高さ 1.8 m 未満の位置に取り付けてください。

LpA ≤ 70 dB(A)。



ソムフィ (SOMFY ACTIVITÉS SA, F-74300 CLUSES) はメーカーとしてここに、本書で扱われる 230 V ~ 50 Hz 電源の標識のあるチューブラモーターがその説明に従って本来の用途で使用された場合、適用される欧州指令、特に機械設備指令 2006/42/EC および通信指令 2014/53/EU

の基本要件に適合することを宣言します。

EU 適合宣言の全文は www.somfy.com/ce でご覧いただけます。

アクティビティ・ディレクター代行、アブルーバル・マネージャー、Christian REY、Cluses, 01/2018。



安全上の警告!



注意!



情報

i 施工については 122 ページをご覧ください。

2. 施工



Movelite™ モーター取り付け時に電動化・ホームオートメーションのエキスパートが必ず守る必要のある注意事項。

モーターを落としたり、衝撃を与えたり、穴をあけたり、水に浸さないこと。

モーターごとに異なるスイッチを設置すること。

2.1. 施工

2.1.1. レールの取り付け (図 A)

- 1) ブラケット位置にマーキング。
- 2) 天井または壁のマーキング位置に穴開け。
- 3) ブラケットを取り付け。
- 4) ブラケットにレールを取り付け。

2.1.2. モーター取り付け (図 B)

- 1) ロック解除。
- 2) 駆動プーリー穴にモーターシャフトを挿入。
- 3) モーターを固定。

2.2. モーター配線 (図 c)

! 金属壁を貫通するケーブルは、シースまたはスリーブで保護し、絶縁します。

ケーブルは、可動部品と接触しないように配線します。

モーターの電源ケーブルはアクセスの容易な状態に保ち、いつでも簡単に交換できるようにします。

- 電源をオフにします。

- 下表を参考に、モーターを結線します：

AC 配線 (図 c1)

	ケーブル	100V~240V
1	接地側	青
2	電源側	茶
3	アース	黄/緑

DCT 配線 (図 c2)

1	CCW (開) 接点	4	
2		5	停止接点
3	GND - コモン	6	CW (閉) 接点

適合可能なスイッチ - スイッチの配線 (図 D)

- 1) 設定ツール
- 2) Centralis IB
- 3) 2 NO (常開) ドライ接点スイッチ

2.3. 設定

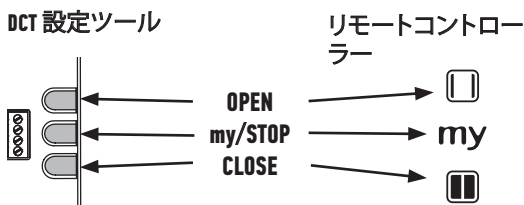

2.3.1. リモートコントローラーの事前登録 (RTS パージョンについてのみ) (図 E)

- 1) 電源を入れます。
- 2) リモートコントローラーの **OPEN** および **CLOSE** ボタンを同時に押します：電動カーテンが動き、リモートコントローラーがモーター内で事前登録されます。

2.3.2. リミット位置の調整

最初の開閉操作で電動カーテンが初めて動き、機械的な停止位置が登録されます。

2.3.3. 回転方向の確認・変更 (図 F)

- 1) リモートコントローラーの **OPEN** ボタンを押します：
 - a) 電動カーテンが開く場合 (a)、回転方向は正しく設定されています。
 - b) 電動カーテンが閉じる場合 (b)、回転方向が間違っています：次のステップで回転方向を変更してください。
- 2) 電動カーテンが動くまでリモートコントローラーの **my** ボタンを押し続けてください。回転方向が変更されます。
- 3) リモートコントローラーの **OPEN** ボタンを押して回転方向が変わったことを確認してください。

2.3.4. リモートコントローラーの登録 (図 G)

電動カーテンが動くまでコントローラー裏側の **PROG** ボタンを押し続けてください。リモートコントローラーのアドレスが恒久的に登録されます。

2.3.5. タッチモーション感度の調整 (図 H)

- 1) 電動カーテンが動くまでリモートコントローラーの **OPEN** および **CLOSE** ボタンを同時に押し続けてください。
- 2) 電動カーテンが動くまで **OPEN** および **CLOSE** ボタンを同時に押し続けてください。「高感度」から「低感度」、「タッチモーションなし」へと切り替わり、再び「高感度」に戻ります。
- 3) 電動カーテンが動くまで **my** ボタンを押し続けてください。設定が登録されます。

2.3.6. スイッチ操作方法設定：標準、または 2 ボタンシーケンス (図 I)

- 1) 電動カーテンが動くまで DCT 設定ツールの **OPEN**、**STOP** および **CLOSE** ボタンを同時に押し続けてください。
- 2) 電動カーテンが動くまで DCT 設定ツールの **STOP** および **CLOSE** ボタンを同時に押し続けてください。操作方法が変更されます。

2.4. 施工上のヒントと推奨事項

2.4.1. Movelite™ のトラブルシューティング

状況	考えられる原因	対策
電動カーテンが作動しない。	配線が不適切。	電源を点検し、再接続します。
	コントローラーのバッテリーの低下。	バッテリーの低下を点検して、必要に応じて交換します。
	スイッチが不適合	スイッチの適合性を点検し、必要に応じて取り替えます。
	使用コントローラーがモータに登録されていない。	登録済みのコントローラーを使用するか、このコントローラーに登録します。

2.4.2. リミット位置の再調整

開位置の再調整 (図 J)

- 1) **OPEN** ボタンを押し続け、電動カーテンを開位置まで移動させて再調整します。
- 2) 電動カーテンが動くまでリモートコントローラーの **OPEN** および **CLOSE** ボタンを同時に押し続けてください。
- 3) **OPEN** または **CLOSE** ボタンを押し続け、希望するカーテン開位置まで移動させてください。
- 4) 電動カーテンが動くまで **my/STOP** ボタンを押し続けてください。新しい開位置が登録されます。

閉位置の再調整 (図 K)

- 1) **CLOSE** ボタンを押し続け、電動カーテンを閉位置まで移動させて再調整します。
- 2) 電動カーテンが動くまでリモートコントローラーの **OPEN** および **CLOSE** ボタンを同時に押し続けてください。
- 3) **OPEN** または **CLOSE** ボタンを押し続け、希望するカーテン閉位置まで移動させてください。
- 4) 電動カーテンが動くまで **my/STOP** ボタンを押し続けてください。新しい閉位置が登録されます。

2.4.3. モータのメモリからのコントローラー削除 (図 L)

この操作によって、登録されているすべてのコントローラーが削除されますが、センサー、リミット位置および中間停止位置はそのまま保持されます。登録されているすべてのコントローラーを削除するには、電動カーテンが 2 回動くまでピンを使ってモータ **PROG** ボタンを押し続けてください。すべてのコントローラーが削除されます。

2.4.4. モータ設定削除 (図 M)

この操作によって、登録されているすべてのコントローラー、センサーおよびリミット位置が削除され、モータの中間停止位置 (my) がリセットされません。

モータをリセットするには、電動カーテンが 3 回動くまでピンを使って PROG ボタンを押し続けてください。

すべての設定が削除されます。

3. 使用と手入れ

i このモータはメンテナンスフリーです

3.1. OPEN / CLOSE ボタン (図 N)

OPEN または CLOSE ボタンを押すと電動カーテンが全開または全閉になります。

3.2. STOP 機能 (図 O)

電動カーテンが移動中に

my を短く押すと、電動カーテンが自動的に停止します。

3.3. 中間停止位置 (my) (図 P)

電動カーテンが停止中に

my を短く押すと、電動カーテンが動いて、中間停止位置 (my) で停止します。

中間停止位置 (my) を変更または削除する場合は、「追加の設定」のセクションをご覧ください。

3.4. 追加の設定

3.4.1. 中間停止位置 (my) の変更 (図 Q)

1) 電動カーテンを希望の中間停止位置 (my) にします。

2) 電動カーテンが動くまで my を約 5 秒間押します。希望の中間停止位置 (my) が設定されました。

3.4.2. 中間停止位置 (my) の削除 (図 R)

1) my を押します: 電動カーテンが動いて、中間停止位置 (my) で停止します。

2) 電動カーテンが動くまで my をもう一度押します: 中間停止位置 (my) が削除されました。

3.4.3. Somfy コントローラーの追加 / 削除

該当するガイドを参照してください。

3.4.4. 回転方向変更 (図 S)

電動カーテンをリミット位置ではない位置へ移動させます。

1) 電動カーテンが動くまでリモートコントローラーの OPEN および CLOSE ボタンを同時に押し続けてください。

2) 電動カーテンが動くまで my ボタンを押し続けてください。回転方向が変更されます。

3.5. 使用上のヒントと推奨事項

3.5.1. Movelite™ のトラブルシューティング

状況	考えられる原因	対策
電動カーテンが作動しない。	コントローラーのバッテリーの低下。	バッテリーの低下を点検して、必要に応じて交換します。
	モータが過熱保護のため休止中。	モータの温度が下がるのを待ちます。

電動カーテンがまだ作動しない場合は、電動化・ホームオートメーションのエキスパートにお問い合わせください。

3.5.2. 紛失または破損したコントローラーの交換

紛失または破損したコントローラーを交換する場合は、電動化・ホームオートメーションのエキスパートにお問い合わせください。

4. 仕様

電源	100V~240V
無線周波数	426 MHz
使用周囲温度	0°C~+ 60°C
保護等級	IP 30
安全レベル	Class I

본 사용 설명서는 전 토크/속도 범위의 모든 Movelite™ RTS 모터에 적용됩니다.

목차

1. 필수 정보	102	3. 사용 및 유지보수	106
1.1 용도	102	3.1. 개폐 버튼	106
1.2 책임	102	3.2. 정지 기능	106
2. 설치	104	3.3. 즐겨찾는 위치(my)	106
2.1. 설치	104	3.4. 추가 설정	106
2.2. 배선	104	3.5. 사용 팁 및 권장사항	106
2.3. 기본설정	104	4. 기술 데이터	106
2.4. 설치 팁 및 권장사항	105		

1. 필수 정보

1.1 용도

Movelite™ 모터는 모든 유형의 커튼 트랙에 사용할 수 있습니다.

1.2 책임

필수 안전 지침

SOMFY가 정한 용도를 벗어난 사용은 허용되지 않습니다. SOMFY는 용도를 벗어난 사용으로 인한 책임도 지지 않으며, 보증도 무효화됩니다. 모터 설치 중 문제가 있거나 추가 정보가 필요할 경우 웹 사이트 www.Somfy.com을 방문해 확인하거나 SOMFY로 문의하시기 바랍니다.

설치 관련 중요 안전 지침을 꼭 지켜주세요. 모든 지침을 준수하십시오. 설치 후 사용자에게 본 설명서를 전달하십시오. 개폐 시스템 및 홈 오토메이션 설치 기사가 모터의 설치에 도움이 됩니다. 개폐 시스템 및 관련 액세서리의 설치자는 유자격 전문가 또는 점검이 필요한 제품을 지정해야 합니다. 토크 및 정격 전압은 SOMFY 담당자에게 확인할 수 있습니다.

SOMFY가 모터에 사용할 수 있다고 지정한 액세서리(커튼 트랙, 용량 케 등)만 사용하지 않습니다. 액세서리의 부품 번호는 SOMFY 담당자에게 확인하십시오. 스위치는 SOMFY 설명서를 참조하십시오. 설치 후 고정식 스위치가 분명히 보여야 합니다. 서 규정에 따라 고정 배선에 업스트림으로 적절하게 개폐 장치를 설치해야 합니다.



안전 경고!



주의!



정보

i 그림은 122페이지를 참조하십시오.

2. 설치



모터 및 홈 오토메이션 설치 기사는 **MoveLite™** 모터의 설치와 관련된 지침을 반드시 따라야 합니다.

모터를 떨어뜨리거나 충격을 가하거나 구멍을 뚫거나 물에 담그지 마십시오.
모터마다 별도의 스위치를 설치하십시오.

2.1. 설치

2.1.1. 레일 설치(그림 A)

- 1) 브라켓 위치를 표시하십시오.
- 2) 천장이나 벽의 적절한 곳에 구멍을 뚫으십시오.
- 3) 브라켓을 장착하십시오.
- 4) 브라켓에 레일을 장착하십시오.

2.1.2. 모터 설치(그림 B)

- 1) 모터 잠금을 해제하십시오.
- 2) 모터 축을 모터 풀리 구멍에 끼우십시오.
- 3) 모터를 잠그십시오.

2.2. 배선(그림 C)

! 금속 벽을 통과하는 케이블은 피복이나 슬리브를 사용해 보호 및 절연해야 합니다.
케이블이 움직이는 부품과 접촉하지 않도록 고정하십시오.

모터 전원 케이블을 손쉽게 교체할 수 있도록 접근이 가능한 곳에 두십시오.

- 전원을 끄십시오.
- 아래 표에 따라 모터를 연결하십시오.

AC 배선(그림 C1)

	전선	100V - 240V
1	전원1선	청색
2	전원2선	갈색
3	접지	황색 / 녹색

DCT 배선(그림 C2)

1	반시계 방향(개방) NO 무전압 접점	4	
2		5	정지 - NO 무전압 접점
3	공통 접지	6	시계 방향(폐쇄) NO 무전압 접점

호환 스위치 - 스위치 배선(그림 D)

- 1) 세팅기
- 2) Centralis IB
- 3) 2 NO(상시 개방) 무전압 접점 스위치

2.3. 기본설정

DCT 세팅기

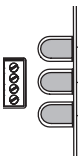

RTS 스위치

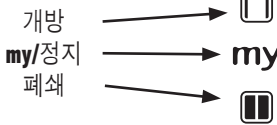

2.3.1. RTS 스위치 사전 설정(RTS 버전만 해당)(그림 E)

- 1) 전원을 켜십시오.
- 2) RTS 스위치의 개방 버튼과 폐쇄 버튼을 동시에 누르십시오. 개폐상품이 위 아래로 작동하고, RTS 스위치가 모터에서 사전 설정됩니다.

2.3.2. 상단/하단 리미트 설정

첫 번째 개폐 명령 시 개폐상품이 최초로 작동해 정지 위치를 기록합니다.

2.3.3. 회전 방향 점검(그림 F)

- 1) RTS 스위치의 개방 버튼을 누르십시오.
 - a) 개폐상품이 열리면(a) 회전 방향이 올바른 것입니다.
 - b) 개폐상품이 닫히면(b) 회전 방향이 올바르지 않은 것입니다. 다음 단계로 가십시오.
- 2) 개폐상품이 작동할 때까지 RTS 스위치에서 **my** 버튼을 누르십시오. 회전 방향이 변경됩니다.
- 3) RTS 스위치의 개방 버튼을 눌러 회전 방향을 점검하십시오.

2.3.4. RTS 스위치 기록(그림 G)

개폐상품이 작동할 때까지 스위치 뒷면의 **PROG** 버튼을 누르십시오. 리모컨 주소가 영구적으로 기록됩니다.

2.3.5. 터치 모션 감도 조절(그림 H)

- 1) 개폐상품이 작동할 때까지 RTS 스위치의 개방 버튼과 폐쇄 버튼을 동시에 누르십시오.
- 2) 개폐상품이 작동할 때까지 개방 버튼과 폐쇄 버튼을 동시에 눌러 고감도에서 저감도와 터치 모션 없음으로 전환했다가 다시 고감도로 전환하십시오.
- 3) 개폐상품이 작동할 때까지 **my** 버튼을 눌러 설정을 확인하십시오.

2.3.6. 무전압 점접 인체공학 설정: 표준 또는 2버튼 시퀀스(그림 I)

- 1) 개폐상품이 작동할 때까지 **DCT** 세팅기의 개방, 정지, 폐쇄 버튼을 동시에 누르십시오.
- 2) 개폐상품이 작동할 때까지 **DCT** 세팅기의 정지 버튼과 폐쇄 버튼을 동시에 눌러 인체공학 설정을 변경하십시오.

2.4. 설치 팁 및 권장사항

2.4.1. Movelite™ 에 관한 질문

증상	가능한 원인	해결책
개폐상품이 작동하지 않습니다.	배선이 올바르지 않습니다.	전원을 점검하고 다시 연결하십시오.
	리모컨 배터리가 약합니다.	배터리가 약한지 확인하고 필요 시 배터리를 교체하십시오.
	스위치가 호환되지 않습니다.	호환 여부를 점검하고 필요 시 스위치를 교체하십시오.
	리모컨이 모더로 설정되지 않았습니다.	설정된 리모컨을 사용하거나 이 리모컨을 설정하십시오.

2.4.2. 상단/하단 리미트 재설정

개방 리미트 재조정(그림 J)

- 1) 개방 버튼을 눌러 개폐상품을 재조정하려는 상단 리미트로 이동하십시오.
- 2) 개폐상품이 작동할 때까지 RTS 스위치의 개방 버튼과 폐쇄 버튼을 동시에 누르십시오.
- 3) 개방 또는 폐쇄 버튼을 눌러 개폐상품을 새로운 위치로 이동하십시오.
- 4) 새로운 상단 리미트를 저장하려면 개폐상품이 작동할 때까지 **my/정지** 버튼을 누르십시오.

폐쇄 리미트 재조정(그림 K)

- 1) 폐쇄 버튼을 눌러 개폐상품을 재조정하려는 하단 리미트로 이동하십시오.
- 2) 개폐상품이 작동할 때까지 RTS 스위치의 개방 버튼과 폐쇄 버튼을 동시에 누르십시오.
- 3) 개방 또는 폐쇄 버튼을 눌러 개폐상품을 새로운 위치로 이동하십시오.
- 4) 새로운 하단 리미트를 저장하려면 개폐상품이 작동할 때까지 **my/정지** 버튼을 누르십시오.

2.4.3. 모터 메모리에서 스위치 삭제(그림 L)

리셋하면 모든 로컬 스위치가 삭제되지만, 상단/하단 리미트 설정 및 즐겨찾은 위치는 유지됩니다. 프로그래밍된 모든 스위치를 삭제하려면 핀을 사용하거나 개폐상품이 2회 작동할 때까지 모터 **PROG** 버튼을 길게 누르십시오. 모든 스위치가 삭제됩니다.

2.4.4. 모터 메모리 삭제(그림 M)

리셋하면 모든 스위치, 모든 센서 및 모든 상단/하단 리미트 설정이 삭제되고, 모터의 즐겨찾는 위치(my)가 리셋됩니다.

모터를 리셋하려면 편을 사용하거나 개폐상품이 3회 작동할 때까지 모터 PROG 버튼을 길게 누르십시오.
모든 설정이 삭제됩니다.

3. 사용 및 유지보수

i 본 모터는 유지보수가 필요 없습니다.

3.1. 개폐 버튼(그림 N)

개방 또는 폐쇄 버튼을 완전히 누르면 개폐상품이 열리고 닫힙니다.

3.2. 정지 기능(그림 O)

개폐상품이 작동하고 있습니다.

my 버튼을 짧게 누르십시오. 개폐상품이 자동으로 멈춥니다.

3.3. 즐겨찾는 위치(my)(그림 P)

개폐상품이 멈춥니다.

my 버튼을 짧게 누르십시오. 개폐상품이 작동하다가 즐겨찾는 위치(my)에서 멈춥니다. 즐겨찾는 위치(my)를 변경하거나 삭제하는 방법은 "추가 설정"을 참조하십시오.

3.4. 추가 설정

3.4.1. 즐겨찾는 위치(my) 변경(그림 Q)

1) 개폐상품을 원하는 즐겨찾는 위치(my)로 이동하십시오.

2) 개폐상품이 작동할 때까지 **my**를 5초간 누르십시오. 원하는 즐겨찾는 위치(my)가 설정됩니다.

3.4.2. 즐겨찾는 위치(my) 삭제(그림 R)

1) **my** 버튼을 누르십시오. 개폐상품이 작동하다가 즐겨찾는 위치(my)에서 멈춥니다.

2) 개폐상품이 작동할 때까지 **my** 버튼을 다시 누르십시오. 즐겨찾는 위치(my)가 삭제됩니다.

3.4.3. Somfy 스위치 및 추가/삭제

해당 설명서를 참조하십시오.

3.4.4. 모터 회전 방향 변경(그림 S)

개폐상품을 상단/하단 리미트로부터 멀리 이동하십시오.

1) 개폐상품이 작동할 때까지 RTS 스위치의 개방 버튼과 폐쇄 버튼을 동시에 누르십시오.

2) 개폐상품이 작동할 때까지 **my** 버튼을 눌러 회전 방향을 변경하십시오.

3.5. 사용 팁 및 권장사항

3.5.1. Movelite™ 에 관한 질문

증상	가능한 원인	해결책
개폐상품이 작동하지 않습니다.	리모컨 배터리가 약합니다.	배터리가 약한지 확인하고 필요 시 배터리를 교체하십시오.
	모터가 과열 보호 모드입니다.	모터가 식을 때까지 기다리십시오.

개폐상품이 계속 작동하지 않으면 모터 및 홈 오토메이션 설치 기사에게 문의하시기 바랍니다.

3.5.2. 분실했거나 고장 난 Somfy 리모컨 교체

분실했거나 고장 난 리모컨을 교체하려면 Somfy 모터 및 홈 오토메이션 설치 기사에게 문의하시기 바랍니다.

4. 기술 데이터

전원 공급 사양	100V - 240V
무선 주파수	447.7 MHz
작동 온도	0°C - +60°C
보호 등급	IP 30
안전 등급	Class I

Bu talimatlar tüm torklardaki ve tüm hızlardaki Movelite™ RTS motorlarına aittir.
Bu talimatlar Irismo Plus RTS için de geçerlidir.

İÇİNDEKİLER

1. Önemli ön bilgiler	7	3. Kullanım ve bakım	11
1.1 Uygulama alanları	7	3.1. Açma ve Kapama tuşları	11
1.2 Sorumluluk	7	3.2. STOP fonksiyonu	11
2. Montaj	9	3.3. Favori pozisyon (my)	11
2.1. Montaj	9	3.4. Ek ayarlar	11
2.2. Kablo tesisatı	9	3.5. Kullanım için ipuçları ve tavsiyeler	11
2.3. Devreye alma	9	4. Teknik özellikler	11
2.4. Montaj için ipuçları ve tavsiyeler	10		

1. ÖNEMLİ ÖN BİLGİLER

1.1 UYGULAMA ALANLARI

Movelite™ motor her türlü motorlu perde rayında kullanılabilir.

1.2 SORUMLULUK

Somfy tarafından belirlenen uygulama alanı dışında kullanımı uygun değildir. SOMFY bu tür bir kullanım durumunda veya bu talimatlara uyulmadığı takdirde sorumlu tutulamaz ve bu durum garantinin geçersiz kalmasına neden olur. Tahrik ünitesinin montajı sırasında bir tereddüt olursa veya daha fazla bilgi gerektiğinde bir Somfy yetkilisine başvurunuz veya www.somfy.com adresindeki internet sitemizi ziyaret ediniz.

MONTAJ İÇİN ÖNEMLİ GÜVENLİK TALİMATLARI

UYARI: Önemli güvenlik talimatları. Tüm talimatları izleyiniz çünkü yanlış bir montaj ciddi yaralanmalara yol açabilir.

Lütfen montajdan sonra bu talimatları kullanıcıya veriniz.

Tahrik ünitesinin bu tür sistemlerde ve ev otomasyonu uygulamalarında uzman bir montajcı tarafından monte edilmesi gerekir.

Montajcı, kullanıcıya tahrikli üniteler ve ilgili aksesuarlar için bakım gerektiği konusunda bilgi vermelidir. Bakım, değişim veya kontrol gereken ürünleri belirtmelidir.

Tahriklenecek ürünün ağırlığı ve boyutları anma torku ve anma çalışma süresi ile uyumlu olmalıdır. Bu bilgileri Somfy yetkilisinden alabilirsiniz.

Sadece SOMFY tarafından listelenen uyumlu aksesuarları (Perde rayı, braket, vb.) kullanınız. Aksesuarlara ait parça numaralarını SOMFY yetkilisinden alabilirsiniz.

Seçilen aktüatöre uygun kumanda noktaları için lütfen SOMFY dokümanlarına bakınız.

Montajdan sonra sabit kontroller açıkça görülür olmalıdır.

Kablo bağlantı kurallarına göre sabit tesisat girişi yönünde uygun bir çok kutuplu anahtarlama cihazı kullanılmalıdır.

Güç kablosu hasarlıysa yenisiyle değiştirilmelidir. Kablo çıkarılmıyorsa, tehlikeleri önlemek için tahrik ünitesini satış sonrası departmanına iade ediniz.

Elektrik çarpması riskini azaltmak için bu ekipmanın uygun şekilde topraklanması gerekir. Bazı Tahrik Ünitesi versiyonlarında topraklı tip elektrik fişi bulunur; bu fişlerde üçüncü bir uç (topraklama) bulunur. Bu tür fişler sadece topraklamalı prizlerde kullanılabilir. Fiş, prize girmiyorsa uygun bir priz montajı için uzman bir elektrik teknisyenine başvurunuz. Fişi hiçbir şekilde değiştirmeyiniz.

Emniyet şalteri çalışma elemanı, tahrikli parçanın doğrudan yakınında, ancak hareketli parçalardan uzak olmalıdır. Minimum 1,5 m yükseklikte ve herkesin ulaşamayacağı şekilde takılmalıdır.

ÖNEMLİ GÜVENLİK TALİMATLARI

UYARI: Önemli güvenlik talimatları. Bu talimatların izlenmesi kişilerin güvenliği açısından önemlidir.

Lütfen bu talimatları kaybetmeyiniz.

UYARI: Temizlik, bakım ve parça değişimi sırasında tahrik ünitesinin güç kaynağıyla bağlantısı koparılmalıdır.

-Montajcınız gerekli bakımlar konusunda size bilgi vermelidir.

Çocukların sabit kontrolleri kurcalamasına izin vermeyiniz. Uzaktan kumandayı çocukların erişemeyeceği bir yerde saklayınız.

Tahrikli tesisat hareketliyken kontrol ediniz ve tahrikli tesisat tam açılana kadar insanları uzak tutunuz.

Temizlik, bakım ve parça değişimi sırasında tahrik ünitesinin güç kaynağıyla bağlantısı koparılmalıdır.

Tesisatın kablo ve yaylarını aşınma, hasar ve dengesizlik yönlerinden sık sık kontrol ediniz. Tamir veya ayar gerekiyorsa cihazı kullanmayınız.

Bu cihaz, 8 yaş ve üstü çocuklar, fiziksel, duyuşsal veya zihinsel yetilerinde eksiklik olan kişiler veya bilgi ve tecrübesi eksik olan kişiler tarafından ancak gözetim altında ya da cihazın güvenli kullanımı ve tehlikeleri hakkında bilgilendirilmesi durumunda kullanılır.

Çocuklar, gözetim altında olmadan temizlik ve kullanıcı bakımı yapamazlar.

Çocukların cihazı kurcalamasına izin verilmemelidir.

Tahrik ünitesinin montajından önce gereksiz kabloları sökünüz ve kullanım için gerekmeyen tüm ekipmanları devreden çıkarınız.

Tahrik ünitesinde manuel ayırma parçası bulunuyorsa çalışma elemanını 1,8 m'den düşük yükseklikte bir yere takınız.

LpA ≤70 dB(A).



Üretici olarak, SOMFY ACTIVITES SA, Société Anonyme, F-74300 CLUSES, bu talimatlara göre kullanılan ve giriş gerilimi 230V-50Hz olarak işaretlenmiş tahrik ünitesinin geçerli Avrupa Direktiflerinin ve özellikle de 2006/42/EC sayılı Makineler Direktifinin ve 2014/53/EU tarih ve sayılı Radyo Frekans Yayını Yapan Aletler Direktifinin temel gereksinimlerini karşıladığını beyan eder.

AB Uygunluk beyanının komple metni www.somfy.com/ce internet adresinde kullanımınıza sunulmuştur. Antoine Creze, Onay müdürü, Etkinlik müdürünün adına hareket etmektedir, Cluses, 12/2017



Güvenlik uyarısı!



Dikkat!



Bilgi



Resim için bkz. sayfa 122.

2. MONTAJ



Movelite™ Motoru monte edecek ve bu tür mekanizmalar ile ev otomasyonu konusunda uzman kişinin uyması **gerekli** talimatlar.

Tahrik ünitesini hiçbir zaman yere düşürmeyiniz, suyun içine batırmayınız, tahrik ünitesine vurmayınız ve delik delmeyiniz.

Her tahrik ünitesi için tek bir kumanda noktası oluşturunuz.

2.1. MONTAJ

2.1.1. Rayın montajı (Şekil A)

- 1) Braketlerin pozisyonlarını işaretleyiniz.
- 2) Tavan veya duvarda gereken delikleri deliniz.
- 3) Braketleri takınız.
- 4) Rayı braketler üzerine yerleştiriniz.

2.1.2. Motorun montajı (Şekil B)

- 1) Motorun kilidini açınız
- 2) Tahrik ünitesi şaftını tahrik makarası deliğine yerleştiriniz.
- 3) Motoru kilitleyiniz.

2.2. KABLO TESİSATI (Şekil C)



Metal bir duvardan geçen kablolar bir kanal veya kılıf kullanılarak korunmalı ve izole edilmelidir.

Hareketli parçalarla temas etmesini engellemek için kabloları bağlayınız.

Tahrik ünitesi güç besleme kablosu erişilebilir olmalıdır: kolayca değiştirebilmek mümkün olmalıdır.

- Güç beslemesini kesiniz.
- Tahrik ünitesini, aşağıdaki tabloda verilen bilgiler doğrultusunda bağlayınız:

AC kablo tesiatı(Şekil C1)

	Kablolar	100V - 240V
1	Nötr	Mavi
2	Faz	Kahverengi
3	Toprak	Sarı/Yeşil

DCT kablo tesiatı(Şekil C2)

1	CCW (Açık) NO Kuru kontak	4	
2		5	Stop - NO Kuru Kontak
3	Ortak Topraklama	6	CW (Kapalı) NO Kuru kontak

Uyumlu kumandalar - Kumanda kablo tesiatı (Şekil D)

- 1) Ayar aleti
- 2) Centralis IB
- 3) 2 NO (Normalde Açık) Kuru kontaklı Anahtar

2.3. DEVREYE ALMA

DCT Ayar aleti

RTS kumanda noktası

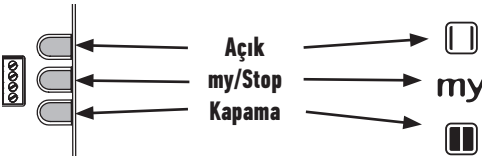

2.3.1. RTS kumanda noktasının ön kaydı (sadece RTS sürümü içindir) (Şekil E)

- 1) Tesisata elektrik veriniz
- 2) RTS kumanda noktasındaki **Açma** ve **Kapama** tuşlarına aynı anda basınız: Motorlu ürün yukarı ve aşağı doğru hareket eder ve motorda RTS kumanda noktasının ön kaydı yapılmış olur.

2.3.2. Limitlerin ayarlanması

İlk Açma veya Kapama komutunda motorlu ürün, sabit duruş pozisyonunu belirlemek için bir ön çalışma yapar.

2.3.3. Dönüş yönünün kontrol edilmesi (Şekil F)

- 1) RTS Kumanda noktasında **Açma** tuşuna basınız:
 - a)) Motorlu ürün açılıyorsa (a) dönüş yönü doğrudur.
 - b)) Motorlu ürün kapanıyorsa (b) dönüş yönü yanlıştır: Bir sonraki adıma geçiniz.
- 2) Motorlu ürün harekete geçene kadar RTS kumanda noktasının **my** tuşuna basınız: Dönüş yönü değiştirilmiş olur.
- 3) Dönüş yönünü kontrol etmek için RTS kumanda noktasında **Açma** tuşuna basınız.

2.3.4. RTS kumanda noktasının kaydı (Şekil G)

Motorlu ürün harekete geçene kadar kumanda noktasının arkasındaki PROG tuşuna basınız. Uzaktan kumanda adresi kalıcı olarak kaydedilmiştir.

2.3.5. Touch motion hassaslığını ayarlama (Şekil H)

- 1) Motorlu ürün harekete geçene kadar RTS kumanda noktasının **Açma** ve **Kapama** tuşlarına aynı anda basınız.
- 2) **Açma** ve **Kapama** tuşlarına aynı anda basarak motorlu ürün için yüksek hassasiyet, düşük hassasiyet, touch motion kapalı ve tekrar yüksek hassasiyet ayarlarından birini seçebilirsiniz.
- 3) Ayarı onaylamak için **my** tuşuna basarak motorlu ürünün hareket etmesini bekleyin.

2.3.6. Kuru kontak ergonomi ayarı: Standart veya 2 tuşlu dizilim (Şekil I)

- 1) Motorlu ürün harekete geçene kadar DCT kumanda noktasının **Açma**, **Stop** ve **Kapama** tuşlarına aynı anda basınız.
- 2) Motorlu ürün ergonomiyi değiştirmek üzere harekete geçene kadar DCT kumanda noktasının **Stop** ve **Kapama** tuşlarına aynı anda basınız.

2.4. MONTAJ İÇİN İPUÇLARI VE TAVSİYELER

2.4.1. Movelite™ hakkında sorularınız mı var?

Gözlemler	Olası nedenler	Çözümler
Motorlu ürün çalışmıyor.	Kablo tesisatı yanlış.	Güç beslemesini kontrol edip yeniden takınız
	Kumanda noktası pili zayıf.	Pilin zayıf olup olmadığını kontrol ediniz ve gerekiyorsa değiştiriniz.
	Kumanda noktası uyumlu değil.	Uyumluluğu kontrol ediniz ve gerekiyorsa kumanda noktasını değiştiriniz.
	Kullanılan kumanda noktası motorda kayıtlı değil.	Kayıtlı bir kumanda noktası kullanınız veya bu kumanda noktasını kaydediniz.

2.4.2. Limitlerin yeniden ayarlanması

Açma limitinin yeniden ayarlanması (Şekil J)

- 1) **Açma** tuşuna basarak motorlu ürünü ayarı yapılacak limite getiriniz.
- 2) Motorlu ürün harekete geçene kadar RTS kumanda noktasının **Açma** ve **Kapama** tuşlarına aynı anda basınız.
- 3) **Açma** veya **Kapama** tuşuna basarak motorlu ürünü istenilen yeni pozisyona getiriniz.
- 4) Yeni limiti onaylamak için **my/Stop** tuşuna basarak motorlu ürünün hareket etmesini bekleyin.

Kapama limitinin yeniden ayarlanması (Şekil K)

- 1) **Kapama** tuşuna basarak motorlu ürünü ayarı yapılacak limite getiriniz.
- 2) Motorlu ürün harekete geçene kadar RTS kumanda noktasının **Açma** ve **Kapama** tuşlarına aynı anda basınız.
- 3) **Açma** veya **Kapama** tuşuna basarak motorlu ürünü istenilen yeni pozisyona getiriniz.
- 4) Yeni limiti onaylamak için **my/Stop** tuşuna basarak motorlu ürünün hareket etmesini bekleyin.

2.4.3. Kumanda noktasını motorun belleğinden silme (Şekil L)

Bu sıfırlama sonucunda yerel olarak tutulan tüm kumanda noktaları silinir; ancak limit ayarları ve favori pozisyonlar saklanır.

Tüm kayıtlı kumanda noktalarını silmek için, bir iğne yardımıyla motorun PROG tuşuna basarak motorlu ürün iki kez hareket edinceye kadar basılı tutun.

Tüm kumanda noktaları silinir.

2.4.4. Motorun belleğini temizleme (Şekil M)

Bu sıfırlama işlemiyle tüm kumanda noktaları, sensörler ve limit ayarları silinir ve favori pozisyonu (my) sıfırlanır. Motoru silmek için, bir iğne yardımıyla PROG tuşuna basarak motorlu ürün 3 kez hareket edinceye kadar basılı tutun. Tüm ayarlar silinir.

3. KULLANIM VE BAKIM

 Bu tahrik ünitesi herhangi bir bakım işlemi gerektirmez

3.1. AÇMA VE KAPAMA TUŞLARI (Şekil N)

Açma veya **Kapama** tuşuna sonuna kadar basarak motorlu ürünü açabilir veya kapatabilirsiniz.

3.2. STOP FONKSİYONU (Şekil O)

Motorlu ürün hareket halindedir.

Kısa bir süre **my** tuşuna basınız: motorlu ürün otomatik olarak durur.

3.3. FAVORİ POZİSYON (my) (Şekil P)

Motorlu ürün durmuş halindedir.

Kısa bir süre **my** tuşuna basınız: motorlu ürün hareket eder ve favori pozisyonda (my) durur.

Favori pozisyonu (my) değiştirmek veya silmek için "Ek ayarlar" bölümüne bakınız

3.4. EK AYARLAR

3.4.1. Favori (my) pozisyonu değiştirme (Şekil Q)

1) Motorlu ürünü istenilen favori pozisyona (my) getiriniz.

2) **my** tuşuna ≈ 5 saniye basarak motorlu ürünün hareketini bekleyin: İstenilen favori pozisyon (my) kaydedilmiştir.

3.4.2. Favori (my) pozisyonu silme (Şekil R)

1) **my** tuşuna basın: motorlu ürün hareket eder ve favori pozisyonda (my) durur.

2) **my** tuşuna basın ve motorlu ürün hareket edinceye kadar basılı tutun: Favori pozisyon (my) silinir.

3.4.3. Somfy kumanda noktalarını Ekleme/Silme

İlgili kılavuza bakınız

3.4.4. Motorun dönüş yönünü değiştirme (Şekil S)

Motorlu ürünü limitlerin uzağına getirin.

1) Motorlu ürün harekete geçene kadar RTS kumanda noktasının **Açma** ve **Kapama** tuşlarına aynı anda basınız.

2) Dönüş yönünü ters çevirmek için **my** tuşuna basarak motorlu ürünün hareket etmesini bekleyin.

3.5. KULLANIM İÇİN İPUÇLARI VE TAVSİYELER

3.5.1. Movelite™ hakkında sorularınız mı var?

Gözlemler	Olası nedenler	Çözümler
Motorlu ürün çalışmıyor.	Kumanda noktası pili zayıf.	Pilin zayıf olup olmadığını kontrol ediniz ve gerekiyorsa değiştiriniz.
	Motor mekanizması termal koruma modunda.	Motorun soğumasını bekleyiniz.

Motorlu ürün hala çalışmıyorsa bu tür mekanizmalar ve ev otomasyonu konusunda uzman bir kişiye başvurunuz.

3.5.2. Kaybedilmiş veya kırılmış Somfy kumanda noktasının değiştirilmesi

Kaybedilmiş veya kırılmış bir kumanda noktasını değiştirmek için bu tür mekanizmalar ve ev otomasyonu konusunda uzman bir Somfy çalışanına danışınız.

4. TEKNİK ÖZELLİKLER

Güç beslemesi	100V - 240V
Radyo frekansı	433,42 MHz
Çalışma sıcaklığı	0°C + 60°C arası
Koruma sınıfı	IP 30
Güvenlik seviyesi	Sınıf I

الفهرس

111	3. الاستخدام والصيانة	107	1. معلومات مسبقة
111	3.1. زرّي الفتح والغلق	107	1.1 مجال التطبيق
111	3.2. وظيفة الإيقاف	107	1.2 المسؤولية
111	3.3. الوضع المفضل (الخاص بي)	109	2. التركيب
111	3.4. الضبط الإضافي	109	2.1 التجميع
111	3.5. اقتراحات ونصائح التركيب	109	2.2 التمديدات السلكية
111	4. المواصفات الفنيّة	109	2.3 التشغيل
		110	2.4 اقتراحات ونصائح التركيب

1. معلومات مسبقة

1.1 مجال التطبيق

تمّ تصميم محرّك Movelite™ للاستخدام مع كل أنواع مجريبات الستائر.

1.2 المسؤولية

SOMFY يُعتبر عدم التزام بهذا الإطار. ولا تستطيع SOMFY تحمل المسؤولية عن مثل هذه الاستخدامات أو في حالة عدم الالتزام بهذه التعليمات، وهو ما سيؤدي أيضا إلى إلغاء الكفالة. إذا ساورك أي شك أثناء تركيب المحرك أو للحصول على معلومات إضافية، تفضل بزيارة موقعنا على الإنترنت www.Somfy.com أو ارجع إلى موزع SOMFY.

تعليمات سلامة مهمة عند التركيب
تحذير: تعليمات هامة للسلامة. اتبع كافة التعليمات لأنّ الإعداد غير الصحيح يمكن أن يؤدي إلى إصابة شديدة.
يرجى إعطاء التعليمات هذه للمستخدم بعد التركيب.
يجب أن يقوم بتركيب هذا المحرك فنيّ محترف في مجال الأنظمة الآلية والأنظمة الأوتوماتيكية المنزلية.
كما يتعيّن على فنيّ التركيب إعلام المستخدم بالحاجة إلى ترتيب أعمال صيانة الوحدة الآلية والملحقات التكميلية المرتبطة بها. ويجب على الفنيّ تحديد العناصر التي تحتاج لصيانة أو استبدال أو فحص.
تأكّد من أنّ مقاسات ووزن المنتج الذي يجب تجهيزه بمحرك تتفق مع عزم الدوران ووقت التشغيل المصنّف. هذه المعلومات متوفرة لدى جهة اتصالك لدى SOMFY.

لا تستخدم سوى الملحقات التكميلية (مجرى الستارة والزوايا، إلخ) المحددة من قبل SOMFY لتناسب الوحدة. يمكنك معرفة أرقام الأجزاء الخاصة بالملحقات التكميلية من موزع SOMFY.
يرجى الرجوع إلى مطبوعات SOMFY للتأكد من تطابق نقطة (نقاط) التحكم المتوافقة مع المحرك المختار.
يجب أن تكون المتحكّمات الثابتة ظاهرة تماما بعد التركيب.
يجب أن تدمج جهاز تبديل متعدد الأقطاب مناسب في الأسلاك الثابتة وفقا لقواعد الأسلاك.

في حال تلف حبل الإمداد، يجب استبداله بحبل مطابق. إذا كان من غير الممكن إزالة الحبل، أرجع المحرك الى قسم ما بعد البيع لتفادي حصول أمر خطر.

للحد من خطر التعرض لصدمة كهربائية يجب أن يتم توصيل هذا الجهاز بخط أرضي بشكل صحيح. بعض موديلات المحركات يتم توريدها بقابس من النوع المزود بطرف توصيل أرضي، أي مزود بقطب ثالث (أرضي). وهذا القابس يمكن تركيبه فقط في مقبس من النوع المزود بطرف توصيل أرضي. إذا لم يكن القابس ملائماً للمقبس، اتصل بكهربائي مؤهل لتركيب مقبس ملائم. لا تقم بأي حال من الأحوال بتغيير القابس.

يجب أن يقع العضو المشغل لمفتاح التبديل الانحيازي مباشرة على مرمى البصر من الجزء الموجه ولكن بعيداً عن الأجزاء المتحركة. يجب تنبئته على ارتفاع أقله متر ونصف وألا يكون متاحاً للعمامة.

تعليمات هامة للسلامة

تحذير: تعليمات هامة للسلامة. من المهم لسلامة الأشخاص اتباع هذه التعليمات بالكامل.
احفظ هذه التعليمات.

-ينبغي أن يخبرك فني التركيب بعمليات الصيانة اللازمة.
لا تترك الأطفال يعثون بأجهزة التحكم الثابتة. أبقِ أجهزة التحكم عن بعد بعيدة عن الأطفال.

راقب الجهاز المزود بمحرك وهو يتحرك وابقِ الناس بعيداً حتى ينسبط الجهاز المزود بمحرك بشكل تام.

يجب فصل المحرك عن مصدر الطاقة أثناء التنظيف والصيانة وعند استبدال الأجزاء.

افحص الجهاز بانتظام للبحث عن علامات تضرر وتلف في الكابلات والنوابض. لا تستخدمه في حال كان يجب إصلاحه.

يمكن استخدام هذا الجهاز من قبل الأطفال الذين أعمارهم 8 سنوات وما فوق، والأشخاص الذين يعانون من انخفاض في القدرات الجسدية والحسية والعقلية، في حال وجود الخبرة والمعرفة لديهم، إذا تم تزويدهم بالمعلومات الضرورية المتعلقة باستخدام الجهاز بطريقة آمنة وفهموا المخاطر المرتبطة بهذا الاستخدام.

لا يجب أن تتم أعمال التنظيف والصيانة من قبل الأطفال من دون إشراف شخص راشد.

لا يجب أن يعثب الأطفال بالجهاز.

قبل تركيب المحرك، قم بإزالة أية أسلاك غير ضرورية وبإخماد أية معدات ما من حاجة لها للعمليات التي تتطلب الطاقة.

إذا تم تركيب المحرك مع نظام إعتاق يدوي، قم بتركيب العضو المشغل على ارتفاع أقل من 1,8 متر.

مستوى ضغط الصوت ≥ 70 ديسيبل (A).

بموجب هذه الوثيقة تعلن SOMFY ACTIVITÉS SA, F-74300 CLUSES المصنّع، أن المحرك التي تشملها هذه التعليمات والمجهز لتتم تغنيته بطاقة 230 فولت ~ 50 هرتز والمستخدم كما هو مشار إليه في هذه التعليمات، يتوافق مع المتطلبات الأساسية للتوجيهات الأوروبية المطبقة ولا سيما التوجيه المتعلق بالآلات EC/2006/42 والتوجيه المتعلق بالأجهزة اللاسلكية UE/2014/53.

يمكنكم الاطلاع على النص الكامل لإعلان المطابقة مع توجيهات الاتحاد الأوروبي على موقع الإنترنت www.somfy.com/ce.

كريستيان راي، رئيس التصديقات، نيابة عن مدير النشاط، مدينة «كلوز»، 2018 / 01



للرسوم الايضاحية راجع الصفحة 122.

2. التركيب

التعليمات التي يجب اتباعها إلزاماً من قبل المتخصص بالمحركات والتشغيل الآلي للمنزل القائم بتركيب محرك **Movelite™**. 
لا تدع المحرك أبداً يسقط أو يتم صدمه أو ثقبه أو غمره.
قم بتركيب جهاز تحكم مفرد لكل محرك.

2.1. التجميع

2.1.1. تركيب المحرك (الرسم B)

- 1) قم بترتيب قفل المحرك
- 2) أدخل عمود المحرك في فتحة بكرة الإدارة.
- 3) قم بتأمين قفل المحرك.

2.1.1. تركيب السكة (الرسم A)

- 1) قم بتحديد موضع الدعامات.
- 2) قم بعمل ثقب في السقف أو الجدار بالمواقع المخصصة.
- 3) قم بتثبيت الدعامات.
- 4) قم بتثبيت السكة على الدعامات.

2.2. توصيل الأسلاك (الرسم C)

الكابلات التي تمر عبر جدار معدني يجب أن تكون محمية ومعزولة باستخدام غمد أو كم.
احرص على ربط الأسلاك لمنع ملامستها لأية أجزاء متحركة. 
أترك كابل الامداد بالطاقة الخاص بالمحرك متاحاً: يجب أن تتوفر إمكانية استبداله بسهولة.

- قم بفصل منبع الطاقة.

- قم بتوصيل المحرك وفقاً للمعلومات الواردة في الجدول أدناه:

توصيل أسلاك التيار المتردد (الرسم C1)

100 فولت الى 240 فولت	كبل	
أزرق	محايد	1
بني	طور	2
أصفر/أخضر	أرضي	3

توصيل أسلاك محوّل التيار المستمر (الرسم C2)

4	عكس اتجاه عقارب الساعة (فتح)، طرف التوصيل غير الجاف	1
5	إيقاف - طرف التوصيل غير الجاف	2
6	في اتجاه عقارب الساعة (غلق)، طرف التوصيل غير الجاف	3

أنظمة التحكم المتوافقة - تسليك أنظمة التحكم (الرسم D)

- 1) أداة الضبط
- 2) وحدة Centralis IB
- 3) مفتاحاً توصيل جاف NO (عادة مفتوحان)

2.3. التشغيل

أداة ضبط محوّل
التيار المستمر

نقطة التحكم RTS (التكنولوجيا
اللاسلكية الخاصة بسومفي)



2.3.1. إعادة برمجة نقطة التحكم RTS (التكنولوجيا اللاسلكية الخاصة بسومفي) (فقط لطرز RTS) (الرسم E)

- 1) قم بتوصيل منبع الطاقة.
- 2) اضغط على زرّي **Open** و **Close** على نقطة التحكم RTS في الوقت نفسه: يتحرك الجهاز الآلي الى فوق وإلى تحت، وتصبح نقطة التحكم RTS مبرمجة برمجة مسبقة في المحرك.

2.3.2. ضبط الحدود الطرفية

عند الضغط لأول مرة على **Open** أو **Close** تجري الآلية دورة اشتغال أولى لتسجيل وضعية التوقف الثابتة.

2.3.3. التحقق من اتجاه الدوران (الرسم F)

- 1) اضغط على زر **Open** على نقطة التحكم RTS:
 - a) إذا كان الجهاز الآلي يفتح (a)، فإن اتجاه الدوران صحيح:
 - b) إذا كان الجهاز الآلي ينغلق (b)، فإن اتجاه الدوران غير صحيح: انتقل إلى المرحلة التالية
- 2) اضغط على الزر الخاص بي (my) على نقطة التحكم اللاسلكي RTS حتى يتحرك الجهاز الآلي: فيتم بذلك تعديل اتجاه الدوران.
- 3) اضغط على زر **Open** على نقطة التحكم اللاسلكي RTS للتحقق من اتجاه الدوران.

2.3.4. تسجيل نقطة التحكم اللاسلكي RTS (الرسم G)

اضغط على زر PROG على ظهر نقطة التحكم حتى يتحرك الجهاز الآلي. فيتم تخزين عنوان التحكم اللاسلكي بشكل دائم.

2.3.5. تكيف الحساسية لئمس (الرسم H)

- 1) اضغط على زر **Open** و **Close** لنقطة التحكم اللاسلكي RTS في الوقت نفسه حتى يتحرك الجهاز الآلي.
- 2) اضغط على زر **Open** و **Close** في الوقت نفسه حتى يتحرك الجهاز الآلي من الحساسية العالية، إلى الحساسية المنخفضة، إلى عدم الحركة عند عدم اللمس، ثم مجدداً إلى الحساسية العالية.
- 3) اضغط من جديد على زر **Open** الخاص بي حتى يتحرك الجهاز الآلي للتأكيد على الإعداد.

2.3.6. ضبط الأوضاع المريحة بالتوصيل الجاف: بالتتابع القياسي أو بزرين متتابعين (الرسم I)

- 1) اضغط على أزرار **Open** و **Stop** و **Close** لأداة ضبط محوّل التيار المستمر "DCT" في الوقت نفسه حتى يتحرك الجهاز الآلي.
- 2) اضغط على زر **Stop** و **Close** لأداة ضبط محوّل التيار المستمر "DCT" في الوقت نفسه حتى يتحرك الجهاز الآلي لتغيير الأوضاع المريحة.

2.4. اقتراحات ونصائح التركيب**2.4.1. أسئلة حول Movelite™؟**

التقييمات	الأسباب المحتملة	الحلول
الجهاز الآلي لا يعمل.	توصيل الأسلاك غير صحيح.	تحقق من إمدادات الطاقة وصلها من جديد
	بطارية جهاز التحكم ضعيفة.	تحقق ما إذا كانت البطارية ضعيفة واستبدلها عند الحاجة.
	نقطة التحكم غير متوافقة.	تحقق من مدى التوافق واستبدل نقطة التحكم عند الحاجة.
	جهاز التحكم المستخدم غير مسجل في المحرك.	استخدم جهاز التحكم المسجل أو سجل جهاز تحكم.

2.4.2. إعادة ضبط الحدود الطرفية**إعادة ضبط الحد الطرفي للفتح (الرسم J)**

- 1) اضغط على زر **Open** لتحريك الجهاز الآلي حتى الحد الطرفي المراد إعادة تعيينه.
 - 2) اضغط على زر **Open** و **Close** لنقطة التحكم اللاسلكي RTS في الوقت نفسه حتى يتحرك الجهاز الآلي.
 - 3) اضغط على زر **Open** أو **Close** لنقل الجهاز الآلي باتجاه الموضع الجديد المرغوب فيه.
 - 4) اضغط على زر **my/Stop** حتى يتحرك الجهاز الآلي للتأكيد على الحد الطرفي الجديد.
- إعادة ضبط الحد الطرفي للغلاق (الرسم K)**
- 1) اضغط على زر **Close** لتحريك الجهاز الآلي حتى الحد الطرفي المراد إعادة ضبطه.
 - 2) اضغط على زر **Open** و **Close** لنقطة التحكم اللاسلكي RTS في الوقت نفسه حتى يتحرك الجهاز الآلي.
 - 3) اضغط على زر **Open** أو **Close** لنقل الجهاز الآلي باتجاه الموضع الجديد المرغوب فيه.
 - 4) اضغط على زر **my/Stop** حتى يتحرك الجهاز الآلي للتأكيد على الحد الطرفي الجديد.

2.4.3. محو نقطة التحكم من ذاكرة المحرك (الرسم L)

تزيل هذه الإعادة للضبط كل نقاط التحكم المحلية. مع ذلك، يتم الاحتفاظ بإعدادات الحدود الطرفية والوضع المفضل. لمحو جميع نقاط التحكم المبرمجة، استخدم دبوساً للضغط من دون توقف على زر PROG في المحرك، إلى أن يتحرك الجهاز الآلي مرتين. تم محو جميع نقاط التحكم.

2.4.4. محو ذاكرة المحرك (الرسم M)
تزيل هذه الإعادة للضبط كل أجهزة التحكم، وكل الخلايا وكل الضبط للحدود الطرفية ويعيد تشغيل الوضع المفضل (خاص بي) للمحرك.
إعادة ضبط المحرك، استخدم دبوسا للضغط على زر PROG وابقه مضغوطة حتى يتحرك الجهاز الآلي 3 مرات.
فيتم محو جميع أوضاع الضبط.

3. الاستخدام والصيانة

i لا يتطلب هذا المحرك إجراء صيانة

3.1. زرّي الفتح والاطلاق (الرسم N)
يؤدي الضغط على **Open** أو **Close** الى الفتح الكامل أو الانغلاق الكامل للجهاز الآلي.

3.2. وظيفة STOP (الرسم 0)
الجهاز الآلي أخذ في التحرك.
اضغط ضغطة قصيرة على خاص بي : يتوقف الجهاز الآلي تلقائياً.

3.3. الوضع المفضل (الخاص بي) (الرسم P)
الجهاز الآلي متوقف.
اضغط ضغطة قصيرة على خاص بي: يبدأ الجهاز الآلي في التحرك ويتوقف عند الوضع المفضل (خاص بي).
لتعديل أو إلغاء الوضع المفضل (الخاص بي)، انظر فصل الضبط الإضافي.

3.4. الضبط الإضافي
3.4.1. تعديل الوضع المفضل (الخاص بي my) (الرسم 0)
1) ضع الجهاز الآلي في الوضع المفضل (الخاص بي) المرغوب فيه.
2) اضغط من جديد على خاص بي لمدة 5 ثوان تقريباً حتى يتحرك الجهاز الآلي: وبذلك يتم تسجيل الوضع المفضل (خاص بي) المرغوب فيه.

3.4.2. حذف الوضع المفضل (الخاص بي my) (الرسم R)
1) اضغط على خاص بي : يبدأ الجهاز الآلي في التحرك ويتوقف عند الوضع المفضل (خاص بي).
2) اضغط من جديد على خاص بي حتى حركة المنتج الذي يستخدم محرك : فيتم بذلك حذف الوضع المفضل (خاص بي).

3.4.3. إضافة/محو نقاط تحكم Somfy
ارجع إلى الدليل المناظر.

3.4.4. تغيير اتجاه دوران المحرك (الرسم S)
قم بتحريك الجهاز الآلي متجاوزاً الحدين الطرفين.
1) اضغط على زرّي **Open** و **Close** لنقطة التحكم اللاسلكي RTS في الوقت نفسه حتى يتحرك الجهاز الآلي.
2) اضغط على زرّي الخاص بي حتى يتحرك الجهاز الآلي لعكس اتجاه التدوير.

3.5. اقتراحات ونصائح التركيب

3.5.1. أسئلة عن "Movelite"؟

الحلول	الأسباب المحتملة	التقييمات
تحقق ما إذا كانت البطارية ضعيفة واستبدلها عند الحاجة.	بطارية جهاز التحكم ضعيفة.	الجهاز الآلي لا يعمل.
انتظر حتى يبرد المحرك.	المحرك في وضع الحماية الحرارية.	

إذا كان الجهاز الآلي زال لا يعمل، اتصل بمتخصص بالمحركات والتشغيل الآلي للمنزل.

3.5.2. استبدال جهاز تحكم Somfy مفقود أو مكسور
لاستبدال نقطة تحكم مفقودة أو مكسورة، اتصل بمتخصص في المحركات والتشغيل الآلي للمنزل.

4. البيانات الفنية

100 فولت - 240 فولت	الإمداد بالتيار الكهربائي
433,42 ميغا هرتز	تردد موجات الراديو
من 0° مئوية إلى +60° مئوية	درجة حرارة التشغيل
IP 30	فئة الحماية
الفئة الأولى	مستوى الأمان

Movelite™ 35 RTS

1 2 3

	1	2	3
EN	model name	load capacity	control technology
FR	nom du module	capacité de chargement	technologie de contrôle
DE	Modulname	Ladekapazität	Steuerungstechnik
NL	module naam	laad capaciteit	controle technologie
IT	nome del modulo	capacità di carico	tecnologia di controllo
ES	nombre del módulo	capacidad de carga	tecnología de control
PT	nome do módulo	capacidade de carga	tecnologia de controle
EL	όνομα μονάδας	φορτίου	τεχνολογία ελέγχου
DA	modulnavn	belastningskapacitet	kontrol teknologi
FI	moduulin nimi	kuormitettavuus	ohjaustekniikkaa
SV	modulnamn	lastkapacitet	styrteknik
NO	modulnavn	vektgrense	kontroll teknologi
PL	nazwa modułu	ładowność	technologia sterowania
RU	имя модуля	грузоподъемность	технология управления
HU	modul neve	terhelhetőség	szabályozási technológia
HR	naziv modula	pun kapacitet	tehnologija upravljanja
SR	име модула	капацитет	контролна технологија
CS	název modulu	nosnost	řídící technologie
RO	numele modelului	capacitate de incarcare	tehnologie de control
ZH	模块名称	承载量	控制技术
JP	モジュール名	負荷容量	制御技術
KO	모듈 이름	적재 능력	제어 기술
TR	Modül Adı	yükleme kapasitesi	kontrol teknolojisi
AR	اسم وحدة	سعة التحميل	تكنولوجيا التحكم

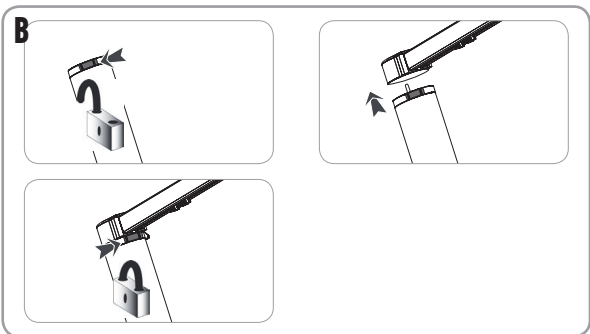
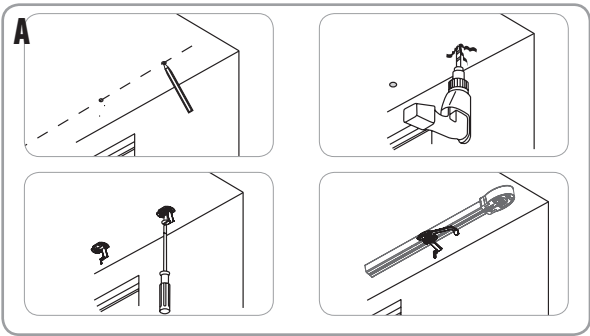
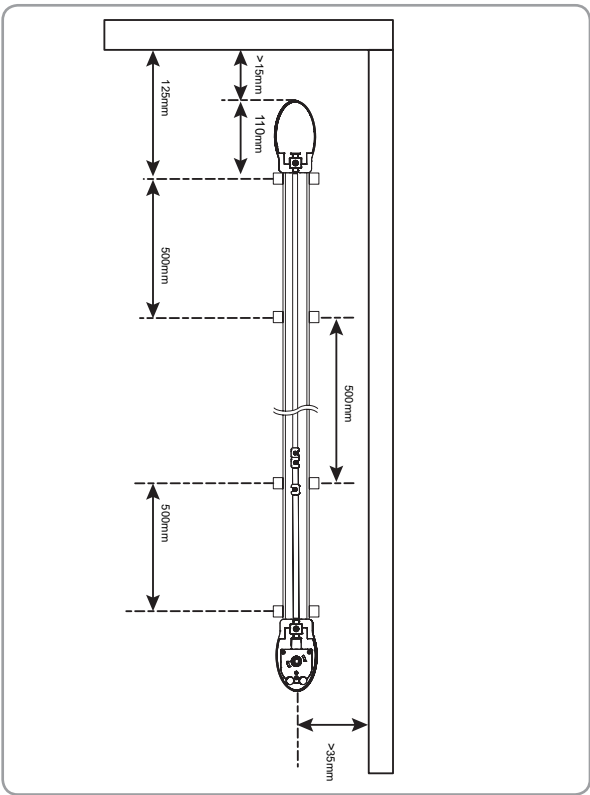

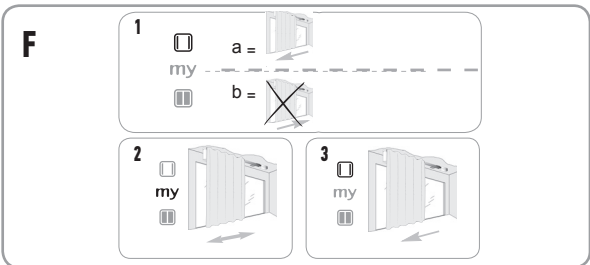
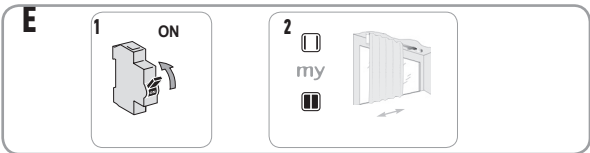
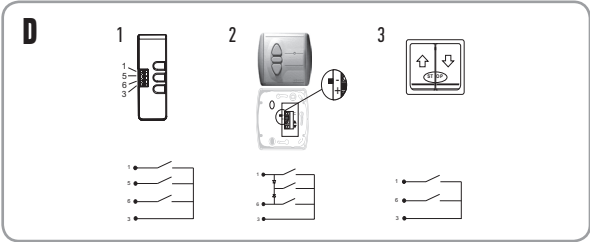
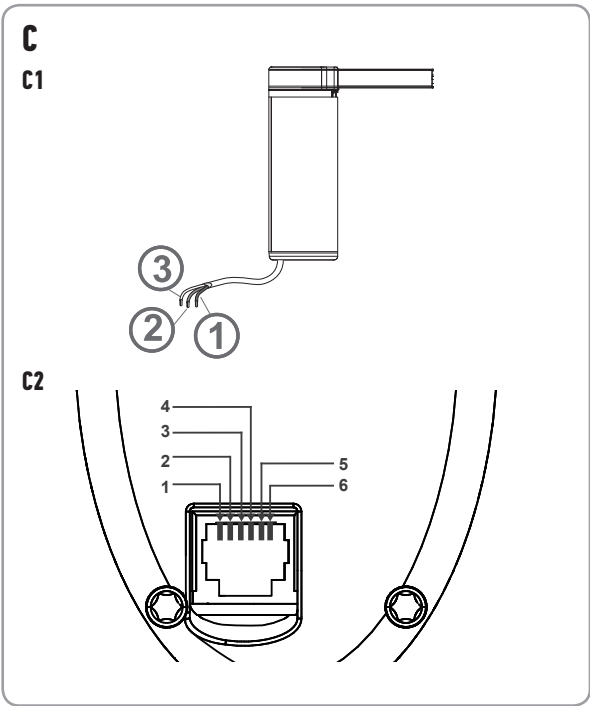

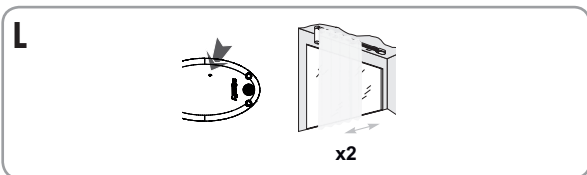
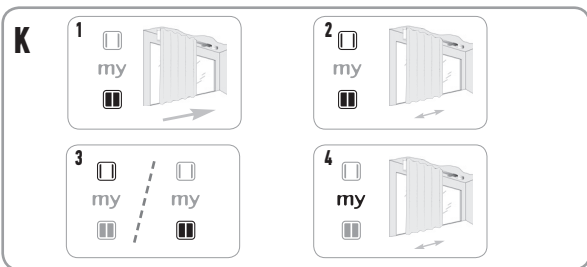
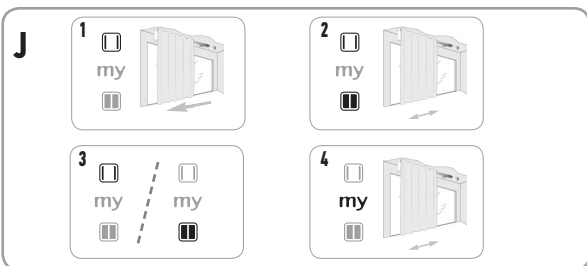
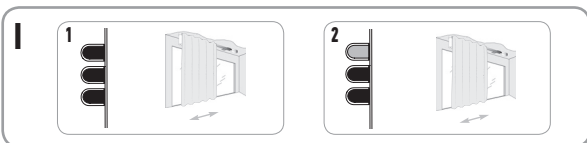
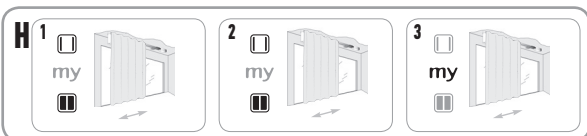

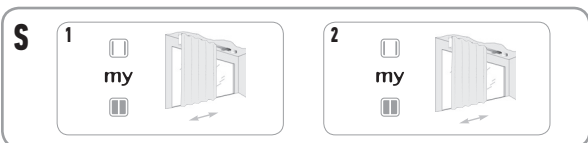
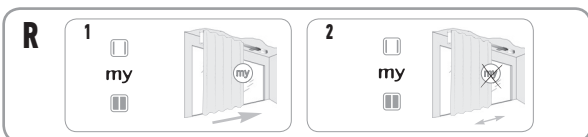
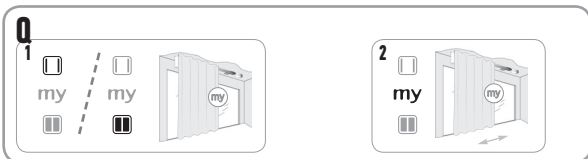
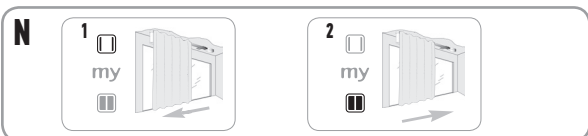
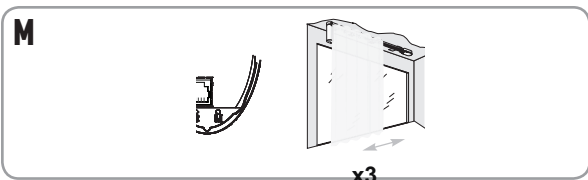

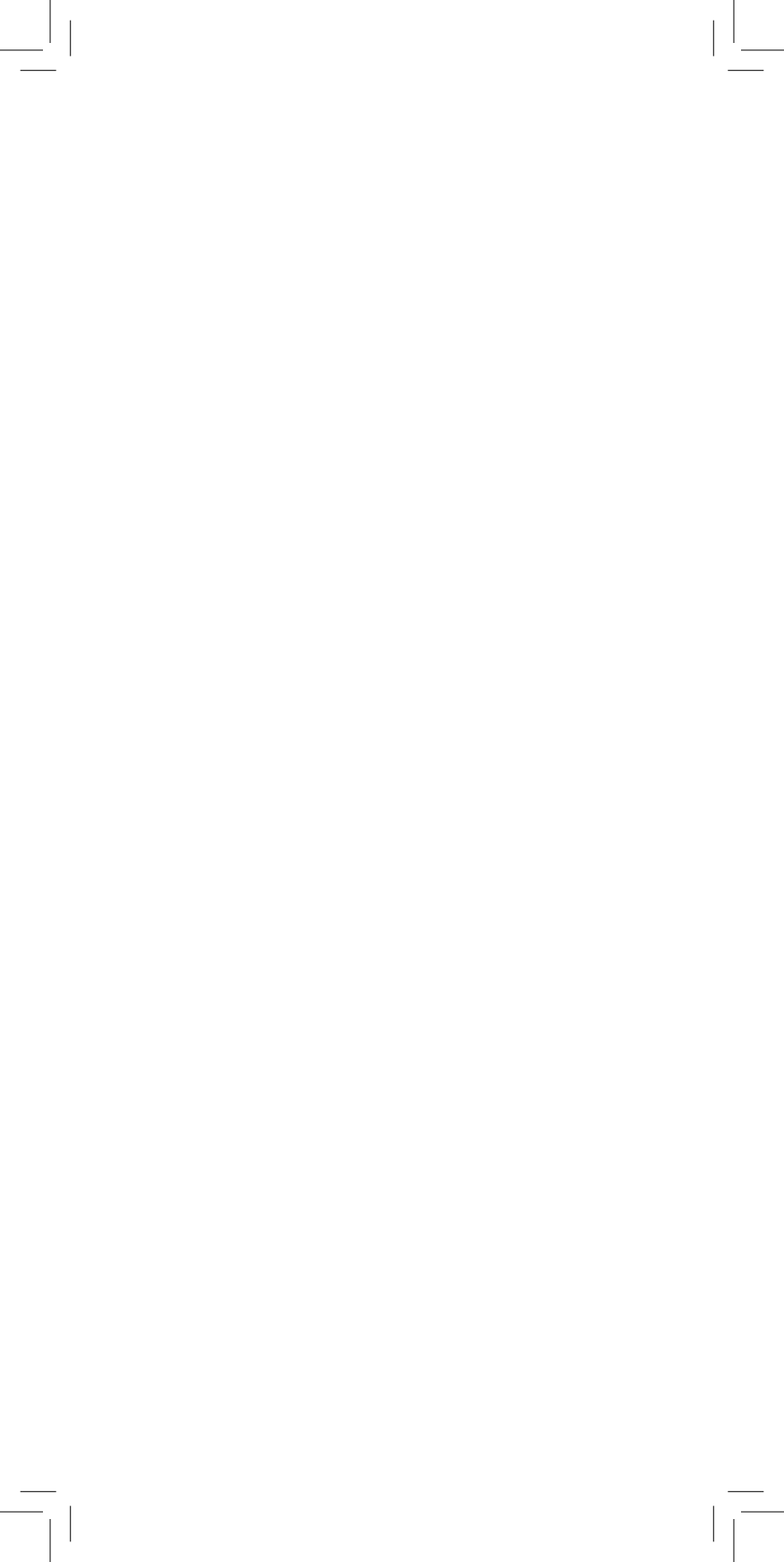

SOMFY ACTIVITÉS SA

50 avenue du Nouveau Monde
F- 74300 CLUSES

www.somfy.com

somfy®